

PRODUCT INDEX

	P.001~	ガーデンアップライト GARDEN UPLIGHT	ガーデンアップ
	P.042~	ウォールスポットライト WALL SPOTLIGHT	ウォールスポット
	P.049~	地中埋込型ライト INGROUND LIGHT	地中埋込型
	P.067~	ポールライト POLE LIGHT	ポールライト
	P.102~	パススタンドライト PATH STAND LIGHT	パススタンド
	P.111~	屋外用部材ライト OUTDOOR COMPONENT LIGHT	屋外用部材
	P.129~	ウォーターライト WATER LIGHT	ウォーター
	P.137~	デッキライト DECK LIGHT	デッキライト
	P.142~	ダウンライト DOWN LIGHT	ダウンライト
	P.149~	レールライト RAIL LIGHT	レールライト
	P.155~	センサーライト SENSOR LIGHT	センサーライト
	P.160~	ライティングフェイス LIGHTING FACE	ライティングフェイス
	P.169~	和風ライト JAPANESE STYLE LIGHT	和風ライト
	P.185~	デコレーションライト DECORATION LIGHT	デコレーション
	P.199~	ウォールライト WALL LIGHT	ウォールライト
	P.214~	サイン SIGN	サイン
	P.231~	ソーラーライト SOLAR LIGHT	ソーラーライト
	P.234~	アクセサリ ACCESSORY	アクセサリ

株式会社タカショーデジテック

本社：和歌山県海南市南赤坂20-1 〒642-0017 TEL.073-484-3618

[拠点・オフィス]

東京オフィス TEL.03-5244-5966 滋賀オフィス TEL.077-566-3544

大阪オフィス TEL.06-6940-7911 奈良オフィス TEL.0745-43-7399

名古屋オフィス TEL.090-6370-9635 福岡オフィス TEL.090-9220-8106

商品についての技術的なお問い合わせ専用ダイヤル

タカショーデジテック テクニカルサポートデスク

TEL.073-482-2424 FAX.073-484-3619

受付時間 9:00~17:00(土・日・祭日、GW、夏期・冬期休暇を除く)

ホームページ

URL: <https://takasho-digitec.jp> E-mail: info@takasho-digitec.co.jp



環境大臣認定 エコ・ファースト企業
(株)タカショーデジテックは、
エコ・ファースト認定企業として
地球環境を守ります。



おかげさまで
タカショーデジテックは
ハタチになりました。

お問い合わせは

- 表示価格には消費税および工事費、取付費、運賃等は含まれておりません。
- 価格、仕様、デザイン等を予告なく変更することがありますのでご了承ください。
(表示価格は2024年4月現在の価格です)
- 材質、光線等の関係で写真と現物の色が多少異なって見えることがあります。
- 安全にご使用いただくため、当カタログに掲載された写真や図面、取扱の注意等に沿った商品の使用および施工をお願いします。
- 当カタログに掲載された商品の構造および外観、商品名は「特許法」「意匠法」「商標法」等により保護されています。模倣商品を製造することはできません。
- カタログ(レイアウト)、掲載された画像、イラスト、文章、図面などすべての情報は、「著作権法」に基づき株式会社タカショーが保有しています。無断で複製、改変したものを転載使用することはできません。
- 他の商品との併用において、施工性、アフター等で支障をきたす場合もありますので、当社商品については、必ず当社ブランドであることをご確認ください。
- 本誌に掲載されているすべての情報・写真等の無断転載、複写、複製を禁じます。



発行2024.04

光の演出で人の心を彩るWebマガジン
DIGISPOT

屋外照明、LEDサイン、イルミネーションなど
光の今を伝えるWEBマガジン

DIGISPOT

LEDィアスデータベース
LEDIUS DATA BASE

約1500 アイテムのデータが集約!!
LEDィアスデータベース
LEDIUS DATA BASE

LEDIUS DB

LEDIUS
LOWVOLT PLANNER Pro

図面を取り込んで
配置・配線が直感的にできる!!

ローボルトプランナー

DIGITEC.



屋外照明総合カタログ 2024

DIGITEC LIGHTING 2024

DIGITEC LIGHTING

光の演出で人の心を彩る



[YABITSU LIGHT UP PROJECT]
LEDィアスデータベース2024入賞
2023年日本空間デザイン賞銅賞/サステナブル空間賞
2023年日本サインデザイン賞受賞

[Re:SIGN]
2023年グッドデザイン賞受賞

DIGITEC LIGHTING

光の演出で人の心を彩る

屋外専門の照明メーカーである我々は、普段照らされていない場所に光を灯すことで、思いがけない新たな価値や創造につながる事例をいくつも経験してきました。

光を入れる意味やノウハウ、事例をほんの一部ご紹介いたします。

光の価値が認識されはじめてきましたが、まだ後回しになってしまいがちな屋外の照明。

そんな今だからこそ、提案するべき価値が隠されています。

わからない事が多いため、着しづらい光の困りごと。

まずは、光の専門家が揃うタカショー・デジテックにお気軽にご相談ください。

さまざまな課題に対して光が効果的なイノベーションとなるよう、

あらゆる行程をサポートいたします。



DIGITEC 20 YEARS OLD

タカショー・デジテックは皆様のおかげで、このたび創立20周年を迎えることができました。これからも多くの方の心を彩るため、スタッフ一丸となって、「今暗いところ」に光を届けていきます。

DIGITEC LIGHTING 2024 NEWS

Award

「YABITSU LIGHT UP PROJECT」が数々の賞を受賞。

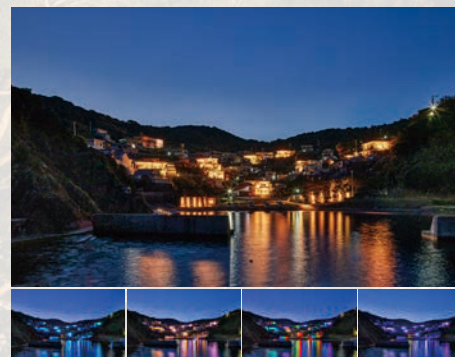

海辺の集落の過疎化を問題提起し、2022年に実施されたインスタレーション「YABITSU LIGHT UP PROJECT」が、国内外の多くの賞を受賞しました。



iFデザインアワード2024 入賞



2023年日本空間デザイン賞 銅賞/サステイナブル空間賞

2023年日本サインデザイン賞 受賞

Salt Tolerance

P.277

重耐塩塗装・耐塩塗装



塩害地や周辺地域でも安心して使用を検討いただけるよう「重耐塩塗装/耐塩塗装」のスペック表記が追加されました。

New Product

P.D-005

空間に調和する新商品。

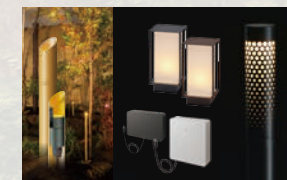

環境にやさしいサイン「Re:SIGN」が、グッドデザイン賞受賞。 P.289

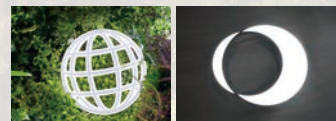

「Re:SIGN」は意匠性や視認性は変えずに地球環境や労働環境を改善する製品で、2023年度のグッドデザイン賞を受賞しました。

GOOD DESIGN 2023年グッドデザイン賞受賞

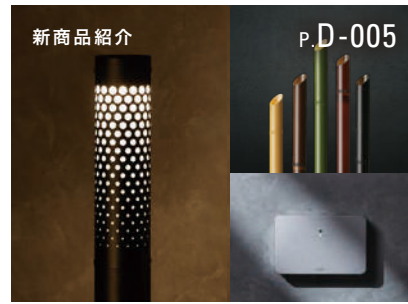

NEW PRODUCTS

施設・店舗を洗練させる新商品登場。



WORKS

あらゆる空間に光を届けています。

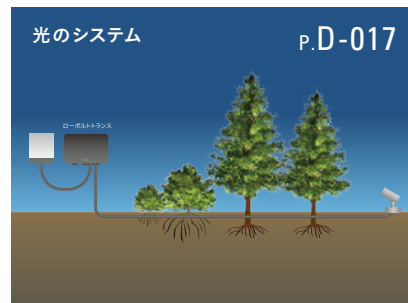

LOWVOLT SYSTEM

ローボルトで安全・安心な照明システム。



QUALITY

照明器具の一貫した自社開発・製造。

PRODUCT

ガーデンアップライト
GARDEN UPLIGHT



P.001

植栽を照らすスポットライト。

ウォールスポットライト
WALL SPOTLIGHT



P.042

壁面に取り付け、対象を照射する。

パススタンドライト
PATH STAND LIGHT



P.102

足元を照らす。

屋外用部材ライト
OUTDOOR COMPONENT LIGHT



P.111

エクステリアや建材と合わせて使用する間接照明。

ウォーターライト
WATER LIGHT



P.129

水中タイプの照明。

センサーライト
SENSOR LIGHT



P.155

人を感知し点灯するライト。

ライティングフェイス
LIGHTING FACE



P.160

建材と融合したライト。

和風ライト
JAPANESE STYLE LIGHT



P.169

和風空間に馴染むライト。

ソーラーライト
SOLAR LIGHT



P.231

ソーラータイプの照明。

アクセサリ
ACCESSORY



P.234

ローボルトトランスなど照明を使うための部材。

WEB SUPPORT

P.D-027



商品データベース
P.D-028



照明サポートツール
P.D-029



光のオウンドメディア
P.D-030

PRODUCT LIST P.S-001

地中埋込型ライト
INGROUND LIGHT



P.049

地中に埋め込み、壁面・植栽を照らす。

ポールライト
POLE LIGHT



P.067

周辺・地面を照らすポールタイプ。

デッキライト
DECK LIGHT



P.137

デッキに埋め込むライト。

ダウンライト
DOWN LIGHT



P.142

天井に埋め込むタイプ。

レールライト
RAIL LIGHT



P.149

レール式着脱自由なライト。

デコレーションライト
DECORATION LIGHT



P.185

空間を飾るライト。

ウォールライト
WALL LIGHT

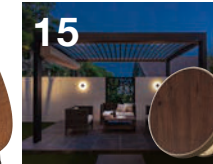

P.199

壁面・玄関に取り付ける。

サイン
SIGN



P.214

表札・館銘板に。



VIBIA スペインの照明ブランド。

OTHERS

電圧低下について	257	商品保証	275
センサーについて	259	商品索引	278
施工方法	261	LEDサイン	289
照明テクニック	266	MKイルミネーション	291
塗装色・仕上げ	271	会社案内	293
エバーアート対応カラー一覧	272	ショールーム紹介	294
使用上の注意	273		

商品の掲載順が変更されています。

01		ガーデンアップライト GARDEN UPLIGHT	ガーデンアップライト
02		ウォールスポットライト WALL SPOTLIGHT	ウォールスポットライト
03		地中埋込型ライト INGROUND LIGHT	地中埋込型ライト
04		ポールライト POLE LIGHT	ポールライト
05		パススタンドライト PATH STAND LIGHT	パススタンドライト
06		屋外用部材ライト OUTDOOR COMPONENT LIGHT	屋外用部材
07		ウォーターライト WATER LIGHT	ウォーター
08		デッキライト DECK LIGHT	デッキライト
09		ダウンライト DOWN LIGHT	ダウンライト
10		レールライト RAIL LIGHT	レールライト
11		センサーライト SENSOR LIGHT	センサーライト
12		ライティングフェイス LIGHTING FACE	ライティングフェイス
13		和風ライト JAPANESE STYLE LIGHT	和風ライト
14		デコレーションライト DECORATION LIGHT	デコレーション
15		ウォールライト WALL LIGHT	ウォールライト
16		サイン SIGN	サイン
17		ソーラーライト SOLAR LIGHT	ソーラーライト
18		アクセサリ ACCESSORY	アクセサリ

NEW PRODUCTS 2024



NEW

ハイパワースポットライトのニュースタンダード。

LumeK XL/XL+ P.013 P.045

ルーメックXL/XL+

アップライト/ウォールスポットライトLumeKのハイパワー版が登場。外付けレンズにより、光を見ながら配光の調整が可能。器具形態やオプションの豊富さも魅力です。

外付けレンズで配光/調整が可能



■使用イメージ

NEW

「空間と調和する」ための新たな着想。

Torch Pole Light Trust / Torch Path Stand Light Trust P.091 P.107

トーチポールトラスト/トーチパススタンドトラスト

様々な空間で使われるポールライトですが、灯具の存在感が近年の建築とマッチしづらい一面があることに着目。灯具とポールをグラデーションでシームレスに見せ、空間になじみよいポールライトに仕上げました。

■使用イメージ

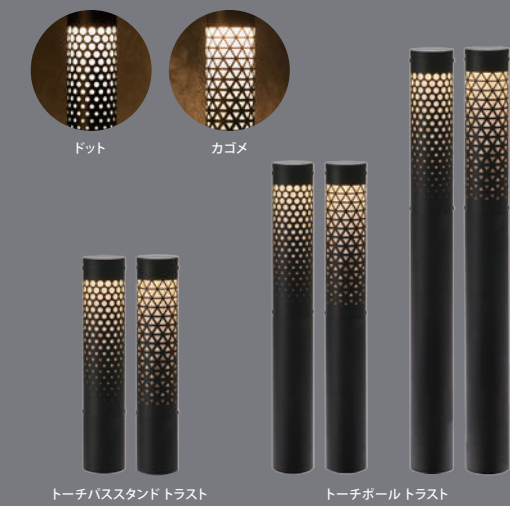
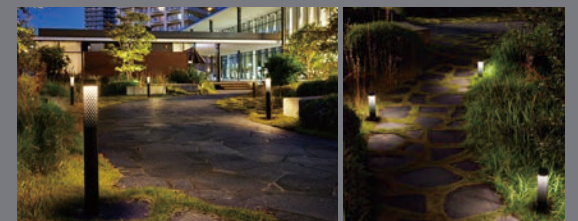

トーチパススタンドトラスト

トーチポールトラスト

NEW

24Vの大容量トランスを使いやすくモデルチェンジ。

24V 150W/300W Transformer P.243

24V 150Wトランス/300Wトランス

屋外照明に於いて安全性の高いローボルトシステム。12Vよりも電圧降下が起こりにくく、広いスケールの現場でも使い勝手の良い24Vトランスを、スタイリッシュにモデルチェンジ。

24V 150Wトランス



24V 300Wトランス



圧倒的なコンパクト化



周辺になじむデザイン

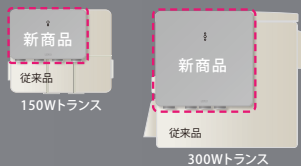

NEW

洗練された和風様式をタフな仕様で実現。

冴「SAE」 P.171

古くから屋外のあかりとして活躍している灯笼に、現代の和風様式のエッセンスと商業空間でも使用できるタフさを融合。デザインの洗練性を「冴」という名に込めました。

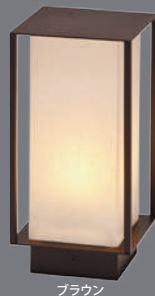

和の雰囲気が薫るモダンな空間に。情緒性を携えたシャープな造形。



NEW

和の庭のための「見えても良い」スポットライト。

Bamboo Spot Light P.019

バンブースポットライト

自然物を多用した和風庭園にあるべきライトを模索。外装に合成竹垣材料「エコ竹」を採用。背景の竹垣や天然の樹木と調和したライトを開発しました。

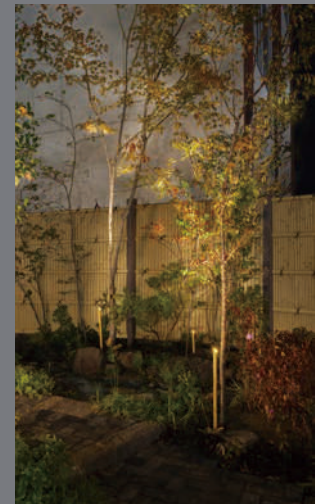
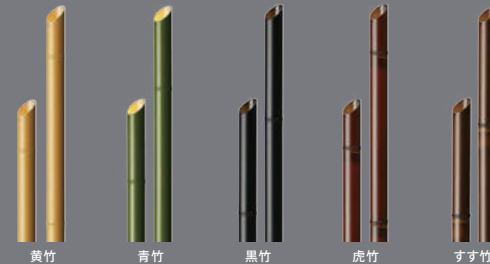

RENEWAL

光の質にこだわったリニューアル。

Downlight Thin Type P.144

ダウンライト 3型

薄型で汎用性が高いダウンライト3型をリニューアル。ファサードで多用されるLumeKやAlteKと同じ光色に揃え、同時に演色性「Ra」も向上。質の高いライティングを実現します。



SET

広大な空間でも、お得な価格で夜も美しく安全に。

Garden Uplight Mio Set of 25 P.021

ガーデンアップライト ミオ 25台セット

アップライト ミオを25台まとめてセット販売。森のように緑深く、事前のプランが難しいお庭でも、台数を気にせずライティングできるお得な価格です。



RENEWAL

配光角リングのリニューアルで信頼性アップ。

Garden Uplight De-SPOT Tri-ring P.023

ガーデンアップライト De-SPOT トライリング

現場で調光・調色、光の広がりを調整できるDe-SPOTライリング。配光角リングの仕様変更で信頼性を向上させました。



屋外のあらゆるシーンに 光のイノベーションを。

Bringing the light innovation to every outdoor scene

住宅

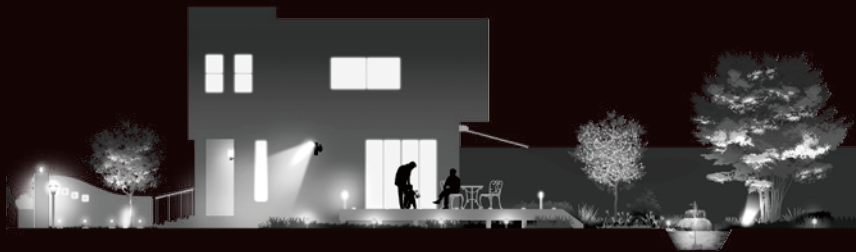

12V

店舗



集合住宅



24V S

グランピング



24V

結婚式場
ホテル

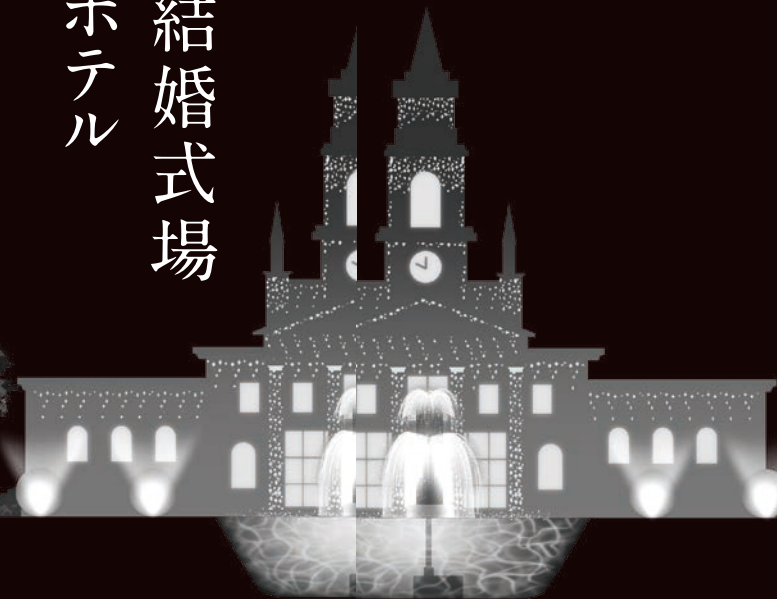

旅館
寺社



100V

SCENE
01
HOUSE
住宅

心安らぐ光。

一日の終わりを彩る、我が家の光。
エントランスでは人を優しく迎え入れ、庭では奥行きと開放感を演出。シーンにあわせて変化するライティングが、心に憩いをあたえています。



古道歩きの里「ちかつゆ」(和歌山県)



SCENE
02

COMMERCIAL STORE
商業店舗

人々を誘う光。

そこで過ごした時を思い出に残る景色に変えて、また訪れたい気持ち誘う夜の光。
昼間とは違った特別な時間を過ごせる場所づくりを、魅力的なライトアップが叶えます。





SCENE
03
APARTMENT
集合住宅

街の価値を高める光。

人々を出迎え、憩いをあたえる光の演出。
帰るたびに満足感が得られ、そこに住まう
ことに誇りを感じられる夜の佇まいは、その
街の価値を高める大事な宝物となります。



和歌山マリーナシティホテル(和歌山県)

感動を生む光。

その場所を活かし、丁寧にデザインされた光がもたらす、
日常では体験できない感動。ここにしかない景色と光との
組み合わせが、滞在するお客様に最高の時間を届けます。

SCENE
04

GLAMPING/HOTEL/
WEDDING HALL
グランピング/ホテル/結婚式場



SCENE 05

JAPANESE HOTEL/
TEMPLES AND SHRINES
旅館/寺社

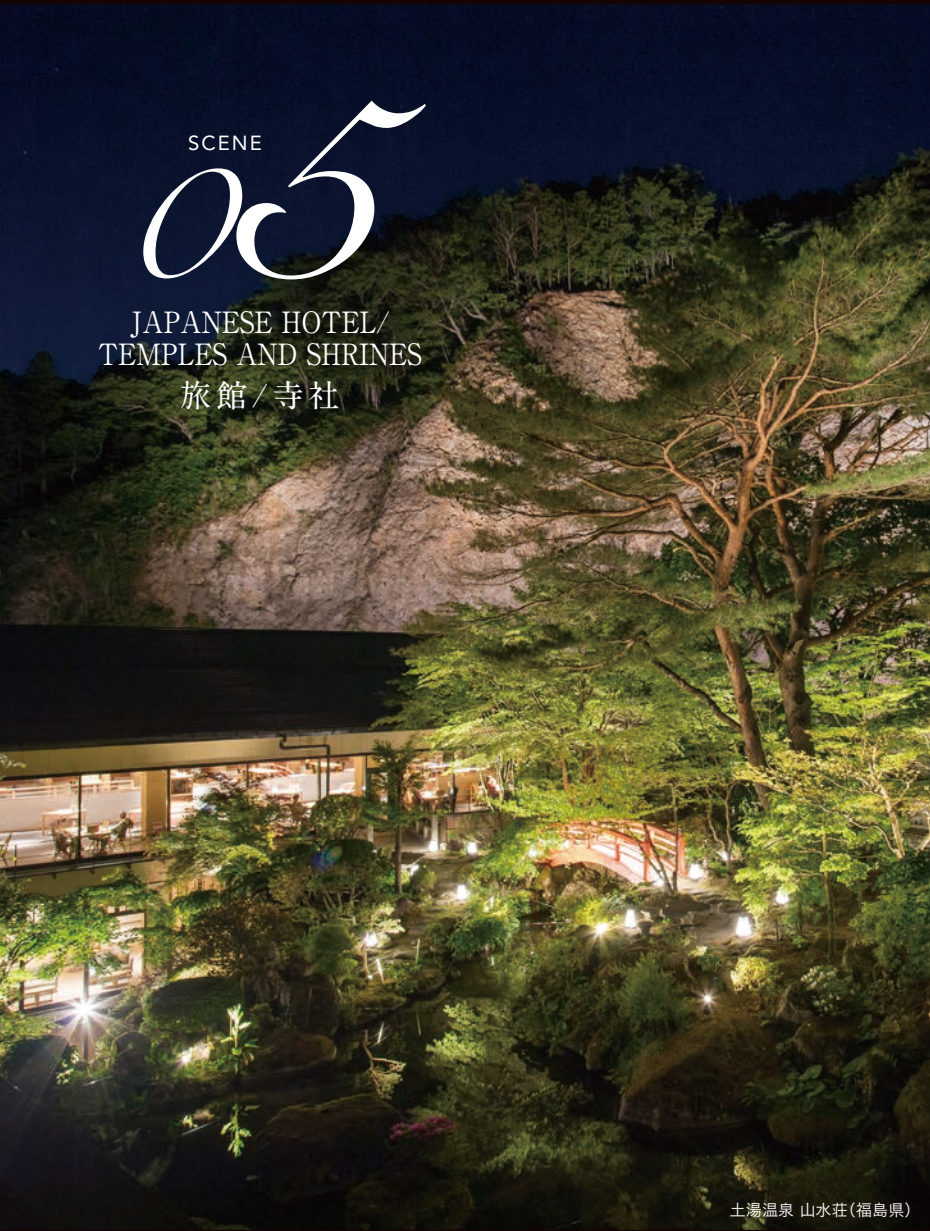

土湯温泉 山水荘 (福島県)



土湯温泉 山水荘 (福島県)



和歌山城 (和歌山県)

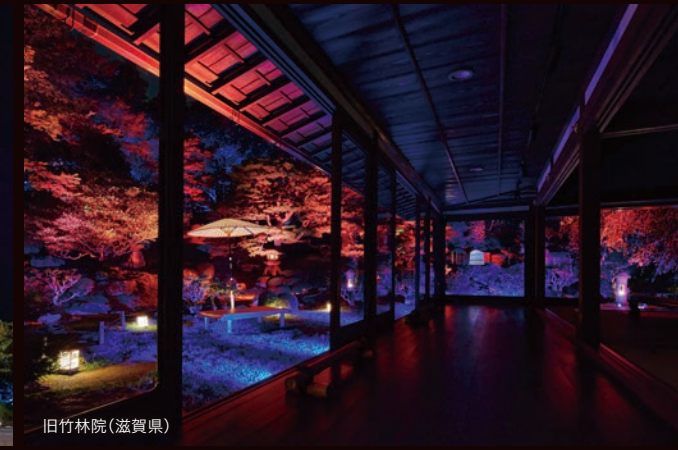

旧竹林院 (滋賀県)



和倉温泉 (石川県)



和を高める光。

庭木が落とす影、そして光が届かない闇。
大切にしたいのは暗がりの奥に美しさを思う
日本古来の感性。和の庭で美しい陰影を創り
出すのも光の役割です。

高千穂神社 (宮崎県)



しらとりの郷 (大阪府)



陽日の郷 あづま館 (福島県)



高千穂神社 (宮崎県)

ローボルト®システムが可能にする 簡易・安全・低コストなライティング

The low-volt system makes lighting simple, safe and low-cost as possible

ローボルト®システムとは

ローボルト®トランスにより低電圧(12V/24V)に変換して点灯させる照明システムです。安全性が高いため、電気工事士資格がない方も取り扱いが可能です(詳しくはP.216をご参照ください)。



ローボルト®システム

ローボルト®システム

土を掘り返さず、コードに土を被せるだけの簡易工事

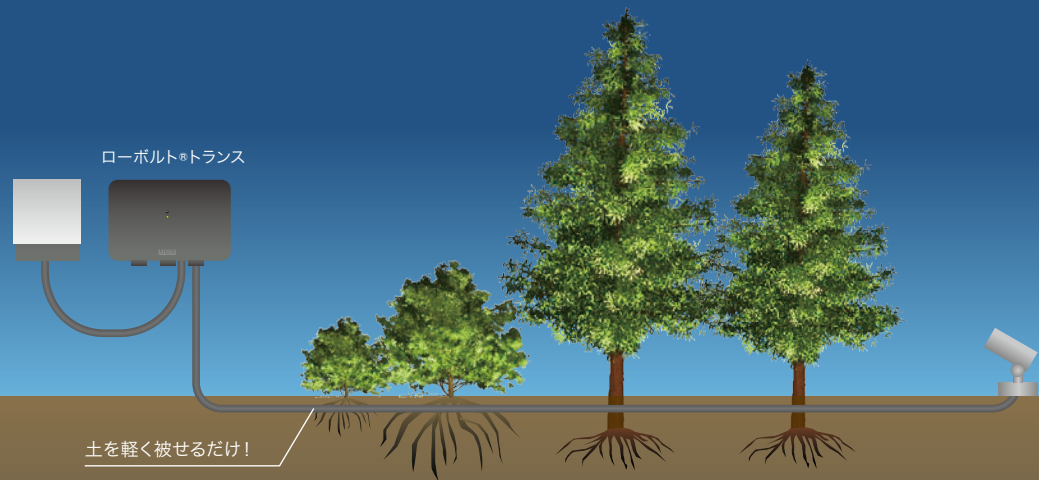

電気工事士資格がなくても工事ができる

100V

配管埋設のための土を掘り返し、大規模工事が必要 (費用、工数が多くなる)

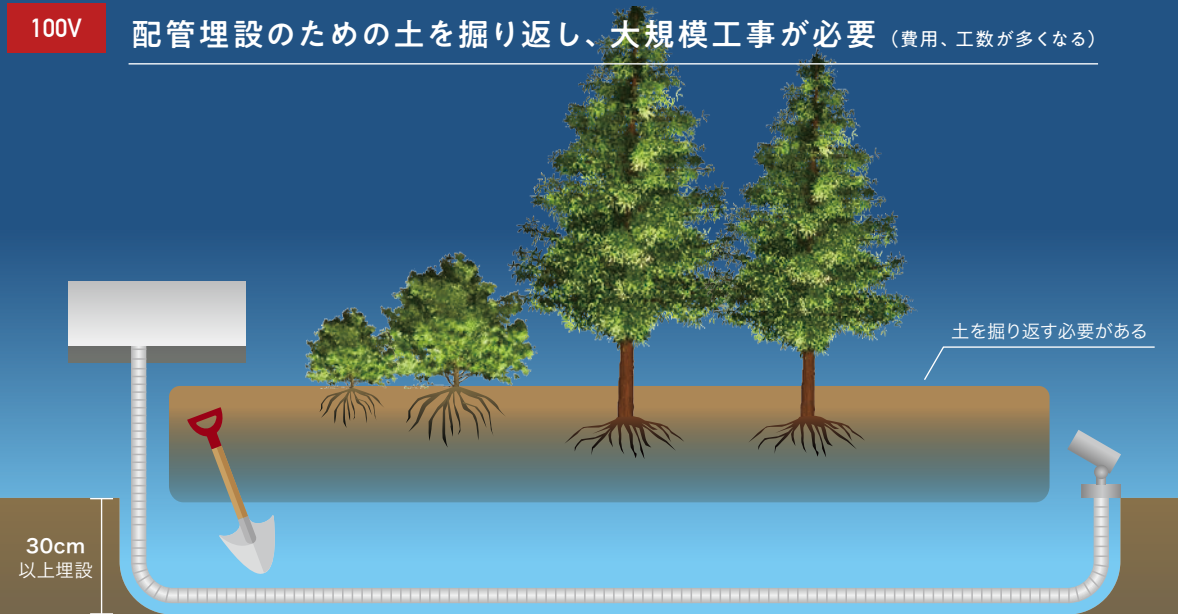

工事に電気工事士資格が必要

ローボルト®システムの照明を導入するメリット

低電圧で、簡単施工で費用が抑えられる



ローボルト®システムは電気工事士資格がない方も施工が可能。電源線の敷設時も地面を掘り返す必要がなく、コードに軽く土を被せるだけでOK。作業量が少なく短時間で済むため施工費用を抑えられます。

植物の成長に合わせ、照明の増設・移動が簡単

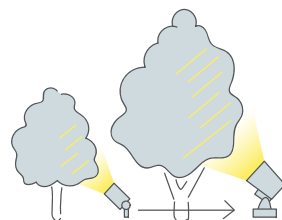

植物の成長に伴い、最適な光量や位置も変化します。ローボルト®システムは、コードを直接、土に埋設しているため、施工後の器具の増設、配置変更も柔軟に対応。最適な景観を維持することが可能です。

トランスの照度センサーで自動点灯



変圧に使用するローボルト®トランスには、照度センサー・タイマーが内蔵されています。日暮れとともに点灯し、タイマー消灯もできますので、シチュエーションに合わせて設定することができ、点灯・消灯の手間が省けます。

店舗から公共空間まで、大規模な現場に対応



低電圧だと電圧降下(配線距離が長いほど電圧が弱くなる)が起きてしまうイメージがあるかもしれませんが、24Vトランスは電圧降下にも強く、たくさんの器具を長距離でつないでご利用いただけます。

自社製造

In-house production

企画から製造まで、 一貫した自社管理。

屋外環境下でも安心して使用できる安全で高品質な製品を作り出すため、企画から検品まですべての工程を社内で行なっています。また、完成までの一連の流れを社内でもリレーしていくことで、製品ができるまでの考えを共有でき、完成度の高い製品へとつながっています。

「エコ・ファースト認定企業」 として地球環境を守ります。

2023年4月、タカショーデジテックは環境省から、エコファースト企業として認定されました。様々な事業活動を通して、地球環境・社会に貢献できる企業活動を推進していきます。



品質への
取り組み



市場トレンドや最新技術、お客様の声から、夜の庭の演出や、照明器具の在り方を追求する商品を企画します。



自社開発部門にて3次元CADによる設計、3Dプリンターによる試作、品質基準試験を行ないます。



国内外の自社工場で、組立～製造を行なっております。全て自社管理のため、あらゆる希望に柔軟に対応いたします。



すべての製品は、品質基準に基づきエージング・検査を行ない、基準に合格した製品をお客様の元へお届けいたします。

自社
企画

自社
開発

自社
製造

自社
検品

3年保証

3 years warranty



保証に
ついて

3年保証により安心して お使いいただけます。

ローボルトライト(12/24V)、100Vライト、ソーラーライト、ローボルトトランス、LEDサイン(一部商品は除く)は、当社が認めた不具合に対して、施工完了日から3年間保証いたします。

詳しくは、P.275をご確認ください。

Please see page 275 for overseas warranty conditions.

3年保証(LED光源部) 1年保証(光源以外)



LED電球タイプ



LEDモジュールタイプ



LED一体タイプ

商品についての技術的なお問い合わせ専用ダイヤル

テクニカルサポートデスク

照明知識を持つ専門スタッフが、設置前や施工後のお困りごとに対応いたします。点灯しない/使い方がわからない/設置方法がわからない など、疑問点がございましたらお問い合わせください。

TEL 073-482-2424 FAX 073-484-3619

受付期間：9:00～17:00 (土・日・祭日・GW、夏期・冬期休暇を除く)

タカショーデジテックチャイナ 新工場が竣工。

工場総面積1万㎡超の海外生産拠点に。

株式会社タカショーデジテックの屋外照明機器の製造を担う、タカショーデジテックチャイナ(中国名：佛山市南方高秀電子科技有限公司、英語名：FOSHAN SOUTH TAKASHO DIGITEC CO.,LTD.)の新工場が2024年3月竣工。

新工場の増設により、タカショーデジテックチャイナの工場総面積は10,370.6㎡と以前の1,814.6㎡から約5.7倍の規模になり、4階建ての新工場に「オフィス、商品開発/品質管理、加工/製造/製品検査、物流倉庫」の全ての機能を集約させることで、生産効率のさらなる向上を図るとともに、設備投資による検査工程の自動化なども積極的に進め今後の需要拡大に対応します。

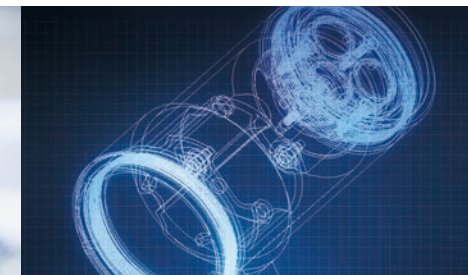

別注

Special order



別注・特注
について

既製品をベースにした仕様の変更。

お客様のご希望により、使用される場所の環境、施工の条件、現場デザインのトーンやマナーなどに合わせて、既製品をベースに別注仕様の製作もいたしますのでご相談ください。
※定番品とは、納期・金額が異なる場合がございます。詳しくはお問い合わせください。

塗装色



色温度



サイズ



コード長



特注

Custom-made

納入現場に合わせた オリジナル製品の製作。

オリジナル製品の開発についても対応が可能です。社内スタッフと打ち合わせの上、サンプルによる検証などを経て、形にしていきます。



3次元CADで、アイデアを具体的な構造に。



3Dプリンターでのサンプル製作も行います。

特注製作の実例：海南nobinos(市民交流施設)



“海南nobinos、は広々としたランドスケープが印象的で、ここでは様々なイベントが行われます。そんなイベントのときでもコンセントから電気を使えるようにと、特注のコンセント付ハイボールライトを開発しました。ボールに扉を、内部にコンセントを設けながらも、ボール径の細さや灯具の出幅を最小限にしたことで、ハイボールライト自体の存在感を抑えた設計になっています。

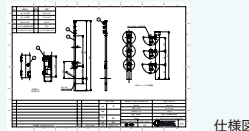

仕様図

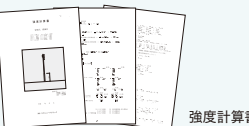

強度計算書

照明プランニング

Lighting Planning



照明プランニング
について

屋外照明専門のデザインチームがご提案。

照明器具の企画製造だけでなく、屋外空間の光のデザインも行います。屋外のライティングに特化した経験と知識が豊富なライティングデザインチームが、ご依頼いただいた現場の魅力を、光を通じて引きあげます。
※非住宅案件に限ります。

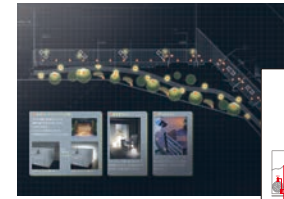

配灯図

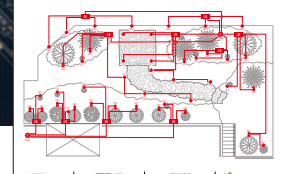

配線図

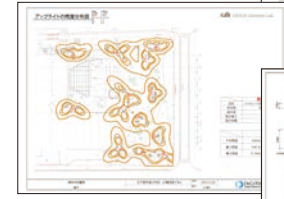

照度分布図

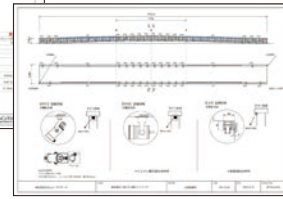

設置方法指示書

CGパース



実例：遊歩道(しらとりの郷)



完成



実例：店内からの眺め(gli+cafe)



完成

カラーライティングの提案も可能。

通常の照明で照らすだけでなく、プログラミングを活用したフルカラー照明のプランも可能。こだわりを再現します。

実例：和倉源氏ノ海ホタル橋



人が通ると色が変化する

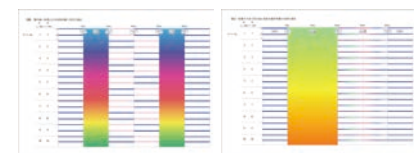
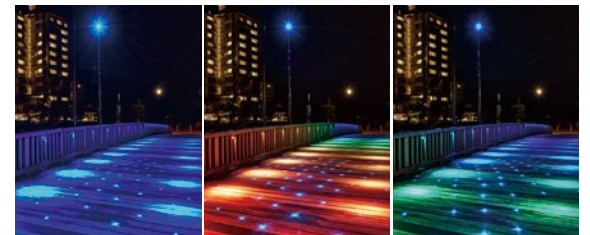

季節に合わせて彩りを楽しめるように、四季折々にテーマカラーを設定

照明計画から施工まで全

Produce the whole process from lighting planning to construction work

工程プロデュース

あらゆる課題解決の糸口として「光」の可能性を提案いたします。

照明提案の流れ ライトアップの計画だけでなく、施工、アフターメンテナンスまでタカショーデジテックが対応します。



お電話・メールでヒアリング



照明に関するお困りことや施設リニューアルイメージなど、お伺いいたします。

ご要望に応じ、現場調査



ご要望に応じてアドバイザーが現地へ赴き、場所の雰囲気や施工箇所の状態を把握、照明計画の立案に活かします。

イメージや図面のご提案



完成イメージのパースや各種図面 (P.D-022 参照)、お見積書を作成し、照明計画をご提案いたします。

専門スタッフが施工



照明計画に基づき、専門スタッフが施工いたします。

メンテナンスに対応



お引渡し後のメンテナンスにも対応いたします (別途ご契約が必要です)。

タカショーデジテックだからできること

照明だけでなく、サイン、イルミネーション、ガーデン用品、そしてデザインによるトータルプロデュースが可能です。

サイン製作

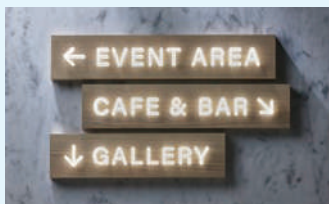

イルミネーション提案



ガーデン用品/建材



デザイン



ロゴデザイン



WEB制作



空間デザイン

詳しくは「光INNOVATION」カタログ



カタログ閲覧

※「今暗いところ」とは単に暗いというだけでなく、あらゆる課題や困りごとを意味します。(詳細 P.D-001)

「今暗いところ」[※]を灯すトータルプロデュース



庭の光の専門家

ライティングマイスター

Lighting meister of garden lighting specialist

「プロの庭照明」を育成、
屋外照明のテクニックやセンスの向上、
ビジネスの可能性を広げる。

ガーデン&エクステリアライティングのプロを養成することを目的として2010年に開始。ガーデン&エクステリアにおける照明の知識や光の必要性について体系的に学ぶことができ、定期的に、光の情報や知識の共有ができる制度です。これまで、約3,000社7,000名の業界関係者が受講されています。



受講

●ライティングマイスター認定講座/施工マイスター認定講座



株式会社タカショーが主宰する「ライティングマイスター」。照明の基礎・プランニングの基礎・電気の基礎など、庭照明に必要な知識をわかりやすく学ぶことができます。

特典（販売促進・知識アップ）

- フォローアップ研修
- メルマガ配信
- マイスターズガイド
- 販促ツール配布（シール/ポスター/チラシ）
- マイスター認定店様紹介
- 施工例投稿/施工例コンテスト
- 今月のスポットライト



投稿された画像から、施工例コンテストの受賞者を発表しています。



受講

ライティングマイスターONLINE

eラーニングで学べる「プロの庭照明」

2010年の開催以来、全国各地で研修会を開催してきたライティングマイスター。2020年からはオンライン研修をスタートしました。時間や場所を気にせず、いつでも、どこでも光についての知識を学ぶことができます。オンラインでもリアル研修と同じテキストと実技キットを使用するため習熟度も上がります。



満足度
96.9%

マイスターオンライン受講者アンケート結果

こんな業種の方が受講しています

造園	ハウスメーカー	リフォーム
エクステリア	工務店	電気工事

受講者数

約 **3,000社**
約 **7,000名**
2024年4月現在

プロの屋外照明が学べる2つの講座

1 〈屋外照明の専門家〉養成講座
ライティングマイスター



電気の基礎知識から各種照明テクニック、施工・メンテナンスの知識やお客様へのプレゼンテーションなど、体系的な学びで理論を身につけられ、説得力のあるご提案につながります。

- 照明全般の知識の向上に
- 新規事業としての屋外照明の導入に
- 照明プランナーの社内研修・ステップアップとして
- ローボルトを施工される方の知識向上に

2 〈屋外照明施工のスペシャリスト〉養成講座
ライティング施工マイスター



施工の事例検証を交え、商品カタログごとの標準施工を中心に学んでいただきます。その他、現場で役立つライティングのコツや不具合への対応、メンテナンスについても解説いたします。

- 施工品質の定着、向上に
- 新人研修・ステップアップ教材として
- ローボルトシステムの学び直しに
- 施工現場の理解に

年3回開講！WEBサイトよりご確認ください



いつでも、どこでも、光にもっと近くなる！

光のWEBツール オウンドメディア

The Light Website tools in owned media



商品や仕様を簡単に検索

1
P.D-028

商品データベース



照明計画を簡単にプランニング

2
P.D-029

照明計画ツール



照明・商品・システムを幅広く理解したい

3
P.D-030

タカショーデジテックWEBサイト



光のトレンドをもっと知りたい

4
P.D-030

光のWEBマガジン



1

商品データベース



LEDIOUS DB

https://db.ledius.jp/



1500以上のアイテムを閲覧

各種データが閲覧・ダウンロードできます



POINT 1 商品仕様を閲覧できる
利用シーン、カテゴリ、品番/コードから検索できます。

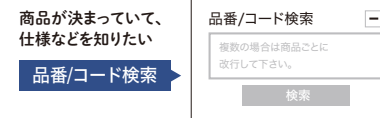

POINT 2 必要なデータを簡単ダウンロード
取扱説明書や仕様図、商品画像などをダウンロードできます。また、IESデータが利用できるようになりました。

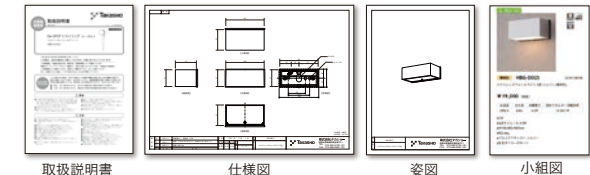

POINT 3 用途に応じて、商品を比較・選択

マイリスト機能で、商品スペックの比較がスムーズ。使用シーンや配光からの商品選択も容易です。



マイリスト機能で、使用したい商品をストックでき、比較しやすい



配光や器具サイズなど、重要なポイントの比較一覧

2

照明計画ツール

登録なし
無料で
使えます

LEDIUS LOWVOLT PLANNER Pro

ローボルトプランナー

ローボルトプランナーPro Q

<https://planner.ledius.jp/>



より使いやすく
リニューアルして登場!

特許
取得



24V対応に!施設・店舗のプラン作成にも使えます!

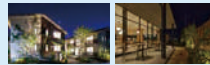

電圧降下の計算も必要なし!プランニングしながら、部材を自動拾い出し!

使い方は簡単! 3STEP!

STEP1



平面図をアップロード

STEP2



商品を配置

STEP3



配線をつなぐ

POINT
1

電圧降下を自動判定



エラーを表示

プラン時のミスを防ぐ!

平面図を取り込み、商品を配置し繋ぐだけ。電圧降下が発生する場合は表示されます。

POINT
3

配線図として使用可能



配線を曲げられる

プランを考えながら配線図を作成!

直感的に商品を配置・配線を作成できます。また、配線図としても、使用できます。

POINT
2

マイページで、何度でも編集可能!



作成プランを読み込み

何度でも、編集できる!

マイページで、プランの保存・読み込みでき、何度でも編集できます。(マイページを使用するには、アカウント登録が必要です(無料))

POINT
4

アクセサリの自動拾い出し、見積書作成



アクセサリを自動拾い出し

面倒なアクセサリの拾い出しが自動、見積書も作成!

面倒なW数計算からのトランス選定やアクセサリの拾い出しも自動化。プランから必要機器・部材のエクセルの見積書をダウンロード可能。

3

タカショーデジテック WEBサイト

タカショーデジテックWEBサイト

LIGHTING

屋外照明

タカショー デジテック Q

<https://takasho-digitec.jp/>



光の施工例を多数掲載!

施工例と商品データベースが連動

1000点以上



LEDIUS DATA BASE
連動 商品データベース

施工シーンやエリア検索で、照明プランのアイデアがすぐに見つかります。

イメージから使用商品、商品から参考のできる施工例が確認でき、プラン制作に役立ちます。

照明テクニックやローボルト®システムの解説も掲載しています!



4

光のWEBマガジン

光の演出で人の心を彩るWebマガジン
DIGISPOT

DIGISPOT Q

<https://takasho-digitec.jp/digispot/>



“光の今”をのぞいてみよう。

配信中
事例紹介
テクニック
プロダクト
特集記事

屋外照明、LEDサイン、イルミネーションなどあらゆる光にまつわる記事を掲載しています。

こんな記事を配信中

プロダクト開発に密着!

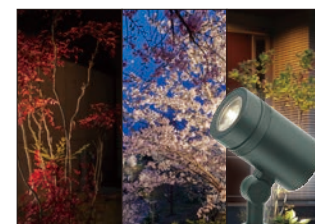

新商品開発に至るまでの「企画者の思い」や「こだわり」などをご紹介します。さらには機能紹介、演出方法などもあわせて掲載しております。

世界のイルミネーションの今

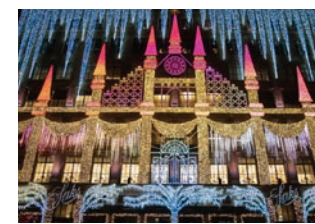

世界中のイルミネーションの現場をレポート! 日本とはまた違う海外の施工事例など、イルミネーションのトレンドを知ることができます。

LEDサイン製作の裏側をレポート



LEDサインの製作現場に密着。アクリルの加工からLEDの配置・完成まで、普段目に見えない部分までお見せしています。

商品紹介

DIGITEC LIGHTING

光の演出で人の心を彩る

最高の光を届けるための背景や商品たち。
タカショーデジテックが考える「光への想い」を
こだわりの商品である「エバーアートライト」
「LumeK」「AlteK」とともにお伝えします。

建材とのコーディネートで 庭づくりの完成度を上げる

開発の物語

デザインされた空間で使われるライトは、あくまで空間を構成するパーツの一部。当然ながら単体で成り立つことはなく、何か他のアイテムと共存するのが基本です。私たちがタカショーグループで提供している商品に、木目柄の美しいラッピングアルミ建材「エバーアートウッド」というシリーズがありますが、このシリーズとライトを融合すれば空間コーディネートによって完成度の高い庭づくりができると考え、エバーアートライトは生まれました。何十種類もの化粧柄から選ぶことが可能で、ライト周囲の建材と柄を統一して空間に馴染ませたり、異なるカラーでアクセントに用いたりと様々なデザインが考えられます。またローボルトライトの特長である安全性を強みに、半完成品のライトを商品として「建材と組み合わせて現場で創作するボールライト」というアイデアが生まれ、そこからさらに「現場でボールをカットして好きな高さのライトを創る」というアイデアに辿り着きました。もちろん現場加工をしなくてもクオリティの高い庭づくりに貢献でき、さらに現場加工でこだわりの創作意欲にも応えられる。この懐の深さが、完成度の高い庭づくりに貢献します。

EVER ART LIGHT®

エバーアートライト
P.073、209



説明動画



質の高い夜景づくりを 光の色から支える



開発の物語

ひとつの現場に何種類か組み合わせて使用されるベースライトは、実はこれまでアイテムが異なると、光の色まで異なって見えることがありました。アイテムによって使われているLED素子のメーカーに違いがあり、同じ色温度だとしても微妙に色合いがズレたりするためです。そこで、新型LEDモジュールの開発をはじめ、アイテムをまたいで共通光源を採用。モジュール化できないアイテムについても、LED素子のメーカーとグレードを統一することで光の色を揃えました。ひとつの現場で色ばらつきのない、質の高い空間づくりに貢献します。



AlteK

オルテック
P.053



説明動画

LumeK

ルーメック
P.005



説明動画

NEW
LumeK XL、XL+



スペックの見方

2700K対象アイテム
2700K モジュール 一体型

規格(サイズ/全光束/仕様) S
配光角
LED色 / 本体色
バリエーション
100V商品がある

2700K
12V 24V ¥31,000
HBA-D41S
HBA-D41K
100V ▶ P.044 掲載ページ

2700K対象アイテム 2700K 2700K
モジュール 一体型

新型LEDモジュール開発をはじめ、アイテムをまたいで共通光源を採用。2700Kで統一された質の高い空間に。

ガーデンアップライト GARDEN UPLIGHT

2700K 12V 24V ¥35,000 HBB-D75S HBB-D75C HBB-D75K	2700K 12V 24V ¥35,000 HBB-D76S HBB-D76C HBB-D76K	2700K 12V 24V ¥31,000 HBB-D63S HBB-D63C HBB-D63K	2700K 12V 24V ¥31,000 HBB-D64S HBB-D64C HBB-D64K	2700K 12V 24V ¥32,000 HBB-D69S HBB-D69C HBB-D69K	2700K 12V 24V ¥32,000 HBB-D70S HBB-D70C HBB-D70K	2700K 12V 24V ¥41,000 HBB-D99K HBB-D96K	2700K 12V 24V ¥41,000 HBB-D99K HBB-D96K
--	--	--	--	--	--	--	--

100V ▶ P.007 100V ▶ P.007 100V ▶ P.008 100V ▶ P.008 100V ▶ P.008 100V ▶ P.008 100V ▶ P.008 100V ▶ P.008

2700K 12V 24V ¥39,000 HBB-D77S HBB-D77C HBB-D77K	2700K 12V 24V ¥39,000 HBB-D78S HBB-D78C HBB-D78K	2700K 12V 24V ¥35,000 HBB-D65S HBB-D65C HBB-D65K	2700K 12V 24V ¥35,000 HBB-D66S HBB-D66C HBB-D66K	2700K 12V 24V ¥36,000 HBB-D71S HBB-D71C HBB-D71K	2700K 12V 24V ¥36,000 HBB-D72S HBB-D72C HBB-D72K	2700K 12V 24V ¥45,000 HBB-D100K HBB-D97K	2700K 12V 24V ¥45,000 HBB-D97K HBB-D80C	2700K 12V 24V ¥48,000 HBB-D79S HBB-D79C HBB-D79K	2700K 12V 24V ¥48,000 HBB-D80S HBB-D80K
--	--	--	--	--	--	---	--	--	--

100V ▶ P.009 100V ▶ P.009 100V ▶ P.010 100V ▶ P.010 100V ▶ P.010 100V ▶ P.010 100V ▶ P.010 100V ▶ P.010 100V ▶ P.011 100V ▶ P.011

2700K 12V 24V ¥44,000 HBB-D67S HBB-D67C HBB-D67K	2700K 12V 24V ¥44,000 HBB-D68S HBB-D68C HBB-D68K	2700K 12V 24V ¥46,000 HBB-D73S HBB-D73C HBB-D73K	2700K 12V 24V ¥46,000 HBB-D74S HBB-D74C HBB-D74K	2700K 12V 24V ¥54,000 HBB-D101K HBB-D98K	2700K 12V 24V ¥54,000 HBB-D102K HBB-D103K	NEW フランジ スライク別売 XL 2700K 24V ¥65,000	NEW スリム スライク別売 XL 2700K 24V ¥67,000	NEW トラスト スライク別売 XL 2700K 24V ¥75,000	NEW セット スライク別売 XL 2700K 24V ¥84,000
--	--	--	--	---	--	---	--	---	--

100V ▶ P.012 100V ▶ P.012 100V ▶ P.012 100V ▶ P.012 100V ▶ P.012 100V ▶ P.014 100V ▶ P.014 100V ▶ P.014 100V ▶ P.014

NEW フランジ スライク別売 XL+ 2700K 100V ¥70,000	NEW スリム スライク別売 XL+ 2700K 100V ¥78,000	NEW トラスト スライク別売 XL+ 2700K 100V ¥80,000	NEW セット スライク別売 XL+ 2700K 100V ¥89,000	2000lm 12V 24V ¥85,000 HBB-D11L HBB-D11C	3000lm 12V 24V ¥99,000 HBB-D12L HBB-D12C	1000lm 100V ¥45,000 HFE-D70S HFE-D70K	H:500 12V 24V ¥26,000 HBB-D29C	H:300 12V 24V ¥25,000 HBB-D30C
---	--	---	--	---	---	--	--------------------------------------	--------------------------------------

▶ P.016 ▶ P.016 ▶ P.016 ▶ P.016 100V ▶ P.017 100V ▶ P.017 100V ▶ P.017 100V ▶ P.018 100V ▶ P.018

NEW H:600 12V 24V ¥23,000 HBB-D117Y HBB-D117B HBB-D117K	NEW H:300 12V 24V ¥22,000 HBB-D118Y HBB-D118B HBB-D118K	265lm 12V 24V ¥16,000 HBB-D109S HBB-D109C	450lm 12V 24V ¥19,000 HBB-D111S HBB-D111C	245lm 12V 24V ¥17,500 HBB-D110S HBB-D110C
---	---	--	--	--

▶ P.020 ▶ P.020 ▶ P.021 ▶ P.021 ▶ P.021

410lm 12V 24V ¥20,500 HBB-D112S HBB-D112C	1-600lm 12V 24V ¥65,000 HBB-C43S HBB-C43C	調光 60-500lm 12V 24V ¥46,000 HBB-D27G HBB-D27K	調色 390lm 100V ¥44,000 HFE-C35G	227lm 100V ¥39,000 HFE-D45S	185lm 100V ¥39,000 HFE-D46S	185lm 12V 24V ¥25,000 HBB-D95C
--	--	---	---	-----------------------------------	-----------------------------------	--------------------------------------

▶ P.021 100V ▶ P.023 100V ▶ P.025 ▶ P.025 ▶ P.026 ▶ P.026 ▶ P.028

ミニバレット 12V 24V ¥48,000 HBB-D85C	H:603 12V 24V ¥47,000 HBB-D84C	H:303 12V 24V ¥19,000 HBB-D86C	追加用灯具 185lm 12V 24V ¥44,000 HBB-D45S HBB-D45C	カラーシャドウ フィルター 100V ▶ P.036	カラーシャドウ (マルチカラー)	グラフィックス スポットライト	グラフィックス スポット (ツリー)	デザイン スポットライト	デザイン スポット (フラッグ)
---------------------------------------	--------------------------------------	--------------------------------------	---	----------------------------------	---------------------	--------------------	--------------------------	-----------------	------------------------

ウォールスポットライト WALL SPOTLIGHT

2700K 12V 24V ¥31,000 HBA-D41S HBA-D41K	2700K 12V 24V ¥31,000 HBA-D38S HBA-D38K	2700K 12V 24V ¥38,000 HBA-D42S HBA-D42K	2700K 12V 24V ¥38,000 HBA-D39S HBA-D39K	2700K 12V 24V ¥45,000 HBA-D43S HBA-D43K	2700K 12V 24V ¥45,000 HBA-D40S HBA-D40K	NEW XL 2700K 24V ¥68,000 HBA-D44K	NEW XL+ 2700K 100V ¥73,000 HFB-D40K
--	--	--	--	--	--	--	--

100V ▶ P.044 100V ▶ P.044 100V ▶ P.044 100V ▶ P.044 100V ▶ P.045 100V ▶ P.045 100V ▶ P.046 100V ▶ P.046

2000lm 12V 24V ¥85,000 HBB-D11L HBB-D11C	3000lm 12V 24V ¥99,000 HBB-D12L HBB-D12C	85lm 12V ¥26,000 HBA-D06S HBA-D06G	105lm 12V ¥31,000 HBA-D07S HBA-D07G	1507lm 12V 24V ¥55,000 HBA-D11L HBA-D11D
---	---	---	--	---

100V ▶ P.047 100V ▶ P.047 ▶ P.047 ▶ P.047 100V ▶ P.048

地中埋込型ライト INGROUND LIGHT

XS 2700K 12V 24V ¥25,000 HBD-D53S	XS 2700K 12V 24V ¥25,000 HBD-D51S	S 2700K 12V 24V ¥36,000 HBD-D41S	S 2700K 12V 24V ¥36,000 HBD-D27S	M 2700K 12V 24V ¥40,000 HBD-D42S	M 2700K 12V 24V ¥40,000 HBD-D28S	L 2700K 12V 24V ¥54,000 HBD-D43S	L 2700K 12V 24V ¥54,000 HBD-D29S
--	--	---	---	---	---	---	---

100V ▶ P.054 100V ▶ P.054 100V ▶ P.055 100V ▶ P.055 100V ▶ P.056 100V ▶ P.056 100V ▶ P.057 100V ▶ P.057

XS 2700K 12V 24V ¥26,000 HBD-D54S	XS 2700K 12V 24V ¥26,000 HBD-D52S	S 2700K 12V 24V ¥37,000 HBD-D44S	S 2700K 12V 24V ¥37,000 HBD-D30S	M 2700K 12V 24V ¥41,000 HBD-D45S	M 2700K 12V 24V ¥41,000 HBD-D31S	L 2700K 12V 24V ¥55,000 HBD-D46S	L 2700K 12V 24V ¥55,000 HBD-D32S	ユニバーサル S 2700K 12V 24V ¥49,000 HBD-D33S	ユニバーサル スプレッドレンズ付 S 2700K 12V 24V ¥50,000 HBD-D35S
--	--	---	---	---	---	---	---	---	--

100V ▶ P.059 100V ▶ P.059 100V ▶ P.060 100V ▶ P.060 100V ▶ P.060 100V ▶ P.060 100V ▶ P.060 100V ▶ P.060 100V ▶ P.062 100V ▶ P.062

ユニバーサル M 2700K 12V 24V ¥53,000 HBD-D34S	ユニバーサル スプレッドレンズ付 M 2700K 12V 24V ¥54,000 HBD-D36S	110lm 12V 24V ¥31,000 HBD-D39S HBD-D39C	250lm 12V 24V ¥33,000 HBD-D40S HBD-D40C	20lm 12V 24V ¥23,000 HBD-W55S HBD-B55S	20lm 12V 24V ¥23,000 HBD-D23S HBD-W23S	72lm 12V 24V ¥28,000 HBD-D24S HBD-W24S	10lm 12V 24V ¥45,000 HBD-D19S	35lm 12V 24V ¥47,000 HBD-D20S
---	--	--	--	---	---	---	-------------------------------------	-------------------------------------

100V ▶ P.062 100V ▶ P.062 ▶ P.063 ▶ P.063 ▶ P.064 ▶ P.064 ▶ P.065 ▶ P.065 ▶ P.066 ▶ P.066

ポールライト POLE LIGHT

全周配光

H:626-250 ¥39,000
H:489 ¥41,000
H:631-250 ¥39,000

H:494 ¥41,000
H:625-250 ¥37,000
H:487 ¥39,000
H:675-300 ¥37,000
H:537 ¥39,000

H:752 ¥43,000
H:602 ¥42,000
H:452 ¥41,000
H:752 ¥58,000
H:752 ¥58,000
H:752 ¥55,000
H:306 ¥35,000
H:304 ¥35,000
H:754 ¥40,000
H:604 ¥35,000

H:752 ¥43,000
H:602 ¥42,000
H:452 ¥41,000
H:752 ¥58,000
H:752 ¥58,000
H:752 ¥55,000
H:306 ¥35,000
H:304 ¥35,000
H:754 ¥40,000
H:604 ¥35,000

H:350 ¥36,000
H:700 ¥38,000
H:350 ¥40,000
H:700 ¥42,000
H:350 ¥39,000
H:700 ¥41,000
H:350 ¥44,000
H:700 ¥46,000
H:604 ¥42,000

H:604 ¥51,000
H:304 ¥35,000
H:450 ¥26,000
H:250 ¥24,000
H:245 ¥20,000

H:590-215 ¥38,000

H:452 ¥40,000
H:590-215 ¥38,000
H:452 ¥40,000
H:600 ¥48,000
H:450 ¥47,000

H:550 ドット ¥55,000
H:800 ドット ¥59,000
H:550 カゴメ ¥55,000
H:800 カゴメ ¥59,000

H:450 ¥33,000
H:743 ¥54,000

H:2403 ¥79,000
H:2093 ¥50,000

ハイポールライト

パススタンドライト PATH STAND LIGHT

HBF-D35K ¥36,000
HBF-D26S ¥28,000
HBF-D42C ¥25,000
HBF-D42K ¥53,000
HBF-D43K ¥53,000
HBF-D10L ¥39,000
HBF-D11L ¥40,000
HBA-D08L ¥35,000
HBF-D10C ¥39,000
HBF-D11C ¥40,000
HBA-D08G ¥35,000
HBA-D08D ¥35,000

屋外用部材ライト OUTDOOR COMPONENT LIGHT

1m連結用 低Wタイプ ¥16,000
1m連結用 ¥17,000
1mエンド用 低Wタイプ ¥22,500
1mエンド用 浅型レール ¥23,500
1m連結用 低Wタイプ ¥16,000
1m連結用 ¥23,000
1m連結用 低Wタイプ ¥19,000
1m連結用 ¥26,000

W:300 ¥27,000
W:600 ¥35,000
W:900 ¥45,000
W:512 ¥33,000
W:1012 ¥47,000
埋込タイプ W:190 ¥28,000
埋込タイプ W:300 ¥31,000
75角 HBE-D07T ¥23,000
75角 HBE-D05T ¥28,000
100角 HBE-D08T ¥25,000

100角 HBE-D06T ¥30,000

ウォーターライト WATER LIGHT

160lm HHA-D10S ¥48,000
285lm HHA-D12S ¥60,000
570lm HHA-D11S ¥76,000
560lm HHA-D16S ¥76,000
190lm HHA-D15S ¥52,000



デッキライト DECK LIGHT

20lm HCD-D19S ¥21,000
72lm HCD-D03G ¥19,000
20lm HCD-D03B ¥20,000
72lm HCD-D18S ¥25,000
110lm HBD-D39S ¥31,000
250lm HBD-D40C ¥33,000







ダウンライト DOWNLIGHT

155lm HBH-D07G ¥26,000
145lm HBH-D05B ¥32,000
250lm HBH-D06B ¥27,000
350lm HBH-D02B ¥37,000
72lm HCD-D03G ¥19,000
HCD-D18S ¥25,000
HBD-D39S ¥31,000
HBD-D40S ¥33,000

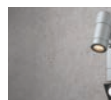
レールライト
RAIL LIGHT

		
12v 24v ¥34,000 ● HCE-D03K ● HCE-D03W ▶ P.151	12v 24v ¥29,500 ● HCE-D01K ▶ P.152	12v 24v ¥29,500 ● HCE-D02K ▶ P.152

センサーライト
SENSOR LIGHT

					
12v 24v ¥48,000 ● HBA-D23S ● HBA-D23K ● HBA-D23G ● HBA-D23W ▶ P.156	12v 24v ¥39,000 ● HBA-D20S ● HBA-D20G ▶ P.157	12v 24v ¥32,000 ● HBA-D26S ● HBA-D26G ▶ P.157	100v ¥27,000 ● HIA-D04S ● HIA-D04K ▶ P.159	100v ¥37,000 ● HIA-D05S ● HIA-D05K ▶ P.159	100v ¥37,000 ● HIA-W03K ▶ P.159









和風ライト
JAPANESE STYLE LIGHT



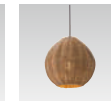





							
12v 24v ¥72,000 ● HGB-D12K ● HGB-D12B ▶ P.174	12v 24v ¥28,000 ● HGB-D11D ▶ P.175	12v 24v ¥29,000 ● HGB-D09T ▶ P.175	12v 24v ¥24,000 ● HGA-D13N ▶ P.176	12v 24v ¥59,000 ● HGA-D14W ● HGB-H06B ● HGB-H06N ▶ P.176	12v 24v ¥37,000 ● HGB-H06B ● HGB-H06N ▶ P.178	12v 24v ¥35,000 ● HGB-H04B ● HGB-H04N ▶ P.178	12v 24v ¥44,000 ● HGB-H07B ● HGB-H07N ▶ P.178

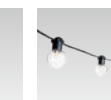

							
12v 24v ¥42,000 ● HGB-H08B ● HGB-H08N ▶ P.178	12v ¥44,000 ● HGA-D08N ● HGA-Y08N ▶ P.179	12v ¥30,000 ● HGA-D06N ● HGA-Y06N ▶ P.179	12v ¥44,000 ● HGA-D02K ● HGA-Y02K ▶ P.179	12v ¥42,000 ● HGA-D04N ● HGA-Y04N ▶ P.180	12v ¥54,000 ● HGA-D12A ● HGA-Y12A ▶ P.180	12v ¥57,000 ● HGB-D01K ● HGB-D02K ▶ P.181	12v ¥55,000 ▶ P.181

								
12v ¥59,800 ● HGB-D03K ▶ P.181	100v ¥41,000 ● HGD-D01K ▶ P.182	100v ¥47,000 ● HGD-D04K ▶ P.182	100v ¥44,000 ● HGD-D03K ▶ P.182	100v ¥26,000 ● HGD-D05K ▶ P.182	100v ¥75,000 ● HGD-008L ▶ P.183	100v ¥85,000 ● HGD-009L ▶ P.183	100v ¥90,000 ● HGD-010L ▶ P.183	12v ¥15,000 ● HBE-H09W ● HBE-D01W ● HBE-Y09W ● HBE-Y01W ▶ P.184







デコレーションライト
DECORATION LIGHT





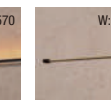
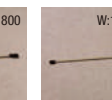

							
12v 24v ¥75,000 ● HBF-D41H ● HBF-D41B ▶ P.186	12v 24v ¥60,000 ● HBF-D40H ● HBF-D40B ▶ P.186	12v 24v ¥33,000 ● HBF-D16H ● HBF-D16B ▶ P.186	12v 24v ¥38,000 ● HBF-D39T ▶ P.187	12v 24v ¥32,000 ● HBF-D28B ▶ P.187	12v 24v ¥45,000 ● HBF-D28B ▶ P.188	12v 24v ¥47,000 ● HBF-D29B ▶ P.188	12v 24v ¥48,000 ● HBF-D30B ▶ P.188

									
12v 24v ¥44,500 ● HBF-D37S ● HBF-D37X ● HBF-D37B ▶ P.189	12v 24v ¥42,500 ● HBF-D36S ● HBF-D36X ● HBF-D36B ▶ P.189	12v 24v ¥40,000 ● HBF-D19S ● HBF-D19X ● HBF-D19B ▶ P.190	12v 24v ¥38,000 ● HBF-D18S ● HBF-D18X ● HBF-D18B ▶ P.190	12v 24v ¥33,000 ● HBF-D17S ● HBF-D17X ● HBF-D17B ▶ P.190	12v 24v ¥39,000 ● HBF-D43T ▶ P.192	12v 24v ¥18,500 ● HCA-D41K ▶ P.195	12v 24v ¥19,500 ● HCA-D41M ▶ P.195	12v 24v ¥18,000 ● HCA-D39K ▶ P.196	12v 24v ¥18,000 ● HCA-D40K ▶ P.196

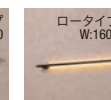
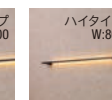
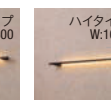
	
12v 24v ¥19,000 ● HCA-D26K ▶ P.197	12v 24v ¥19,000 ● HCA-D27K ▶ P.197

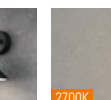
ウォールライト
WALL LIGHT

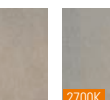
							
12v ¥19,000 ● HBG-D02S ● HBG-D02G ▶ P.201	12v 24v ¥24,000 ● HBG-D13S ● HBG-D13G ▶ P.201	12v ¥19,000 ● HBG-D01S ● HBG-D01G ▶ P.202	12v 24v ¥12,500 ● HBG-D12S ● HBG-D12G ▶ P.202	12v ¥29,000 ● HBA-D32K ● HBA-W32K ▶ P.203	12v ¥39,000 ● HBA-D33K ● HBA-W33K ▶ P.203	12v ¥29,000 ● HBA-D34K ● HBA-W34K ▶ P.204	12v ¥39,000 ● HBA-D35K ● HBA-W35K ▶ P.204

									
12v ¥29,000 ● HBA-D27K ▶ P.205	12v ¥39,000 ● HBA-D28K ▶ P.205	12v ¥29,000 ● HBA-D29K ▶ P.205	12v ¥39,000 ● HBA-D30K ▶ P.205	12v 24v ¥35,000 ● HBA-D25K ▶ P.207	12v 24v ¥38,000 ● HBA-D24K ▶ P.193	12v 24v ¥30,000 ● HBA-D37P ● HBA-D37S ● HBA-D37N ● HBA-D37G ● HBA-D37R ● HBA-D37K ▶ P.208	12v 24v ¥30,000 ● HBA-D36A ● HBA-D36Y ● HBA-D36P ● HBA-D36K ▶ P.209	12v 24v ¥30,000 ● HBA-D36A ● HBA-D36Y ● HBA-D36P ● HBA-D36K ▶ P.209	12v 24v ¥30,000 ● HBA-D36A ● HBA-D36Y ● HBA-D36P ● HBA-D36K ▶ P.209

									
12v 24v ¥33,000 ● HBF-D17S ● HBF-D17X ● HBF-D17B ▶ P.211	12v 24v ¥38,000 ● HBF-D18S ● HBF-D18X ● HBF-D18B ▶ P.211	12v 24v ¥42,500 ● HBF-D36S ● HBF-D36X ● HBF-D36B ▶ P.211	12v 24v ¥45,000 ● HBF-D28B ● HBF-D36X ▶ P.212	12v 24v ¥48,000 ● HBF-D30B ▶ P.212	12v 24v ¥36,000 ● HBF-D35K ▶ P.208	12v 24v ¥22,000 ● HBG-D10S ● HBG-D10G ● HBG-D10K ▶ P.213			

ソーラーライト
SOLAR LIGHT

	ソーラー ¥40,000 ● HCC-001W ● HCC-001B ● HCC-001D ● HCC-001G ▶ P.232
---	--

その他ライトシリーズ
OTHERS

	ライティングフェイス LIGHTING FACE ▶ P.161		サイン SIGN ▶ P.214		VIBIA
---	----------------------------------	---	------------------	---	-------

ガーデンアップライト

GARDEN UPLIGHT



GARDEN UPLIGHT ガーデンアップライト

樹木を照らす

樹種別ライティング方法

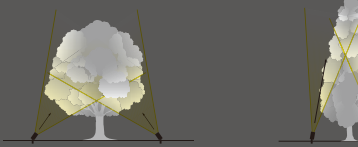
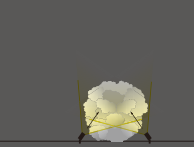
<p>〈 落葉広葉樹 〉</p>  <p>中角 狭角</p> <p>照明をできるだけ幹に寄せ若干外向きにライトアップ 株立の幹の合間を縫うように狭角でライトアップ</p>		<p>〈 常緑広葉樹 〉</p>  <p>中角 狭角</p> <p>外側から照らすことで樹冠全体をライトアップ 樹形のアウトラインを狭角でライトアップ</p>		<p>〈 針葉樹 〉</p>  <p>広角</p> <p>照度が低い、広角のライトでライトアップ</p>	
<p>〈 落葉広葉樹 〉</p> <p>カエデ類、ドウダンツツジ、ウメ、ロウバイ、サルスベリ、ハナミズキ、ヤマボウシ、エゴノキ、ケヤキ、コナラ、サクラ類など</p>		<p>〈 常緑広葉樹 〉</p> <p>シラカシ、アラカシ、キンモクセイ、クロガネモチ、ソヨゴ、クスノキ、ゲッケイジュ、ツゲ、ヒイラギ、モッコクなど</p>		<p>〈 針葉樹 〉</p> <p>(常緑)コウヤマキ、ドイツトウヒ、モミ、コニファー類など (落葉)ヒノキ、マツなど</p>	

最適な光で照らす

用途で選ぶなら

標準タイプ

 ルーメック S P.007-008	 ルーメック M P.009-010	 ルーメック L P.011-012	 ルーメック XL P.014	 ルーメック XL+ P.016	 パワースポットライト P.017
--	--	--	---	---	---

演出タイプ

 シンプルLED 3型 P.017	 アップライト ミニ P.018	 アップライト ミオ P.021	 ミニバレット P.034	 トリースポットライト P.028	 デザインングスポットライト P.040
--	---	---	--	---	---

現場調整タイプ

 グラフィックスポットライト P.038	 カラーシャドウフィルター P.036	 De-SPOT トライリング P.023	 De-SPOT 調光リング P.025	 De-SPOT 調色リング P.025
---	--	--	---	--

樹木への適性配光で選ぶなら

電球色の照度表一覧

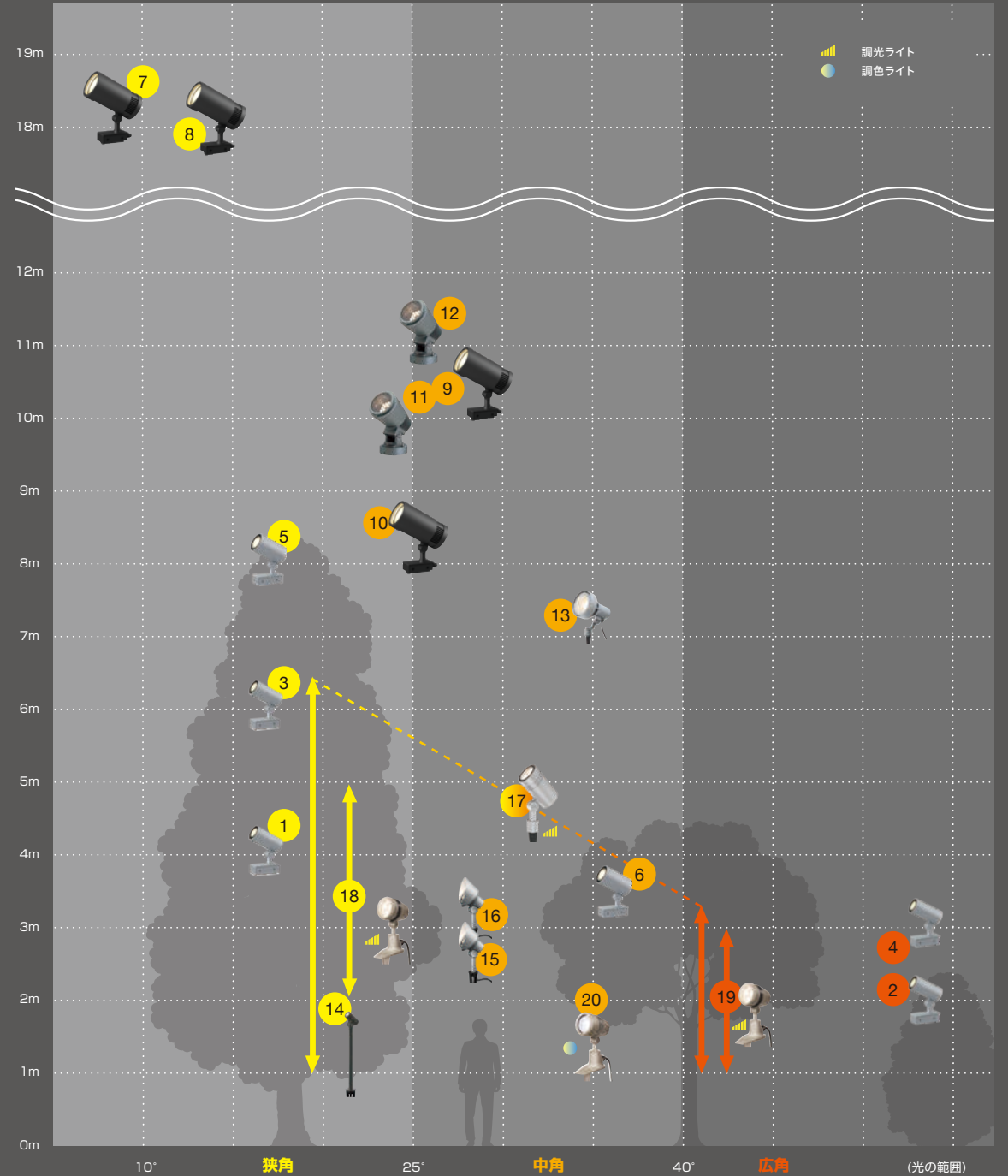

※表の光束(70lx以上の光の届く範囲)はあくまで目安です。周辺環境が明るい場所では、より光の届く距離が長いものを選ぶ必要があり、逆に暗い場所では、より短いものでも十分な場合があります。またLED色が白の場合は表より光束が強くなります。

ルーメック

LumeK lumen, technology and new standard warm white 2700K

美しい庭の夜景のために、 使用シーンに合わせて選べるスポットライトシリーズ

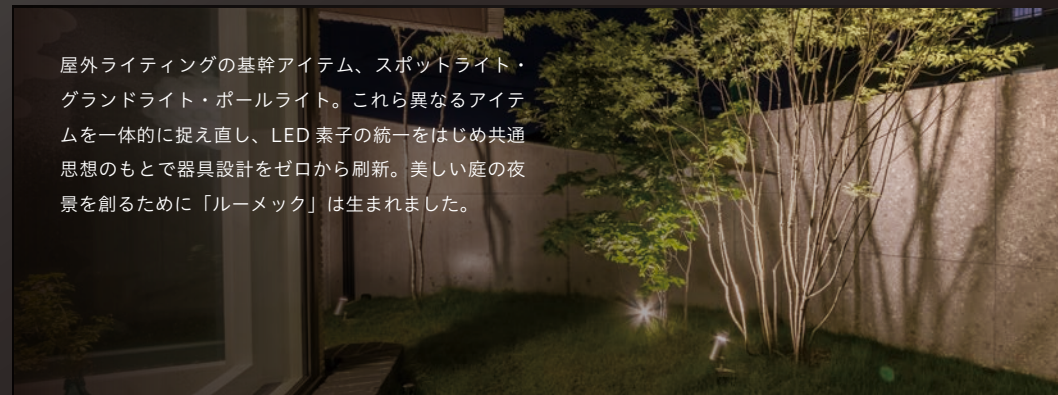

屋外ライティングの基幹アイテム、スポットライト・グラウンドライト・ボールライト。これら異なるアイテムを一体的に捉え直し、LED素子の統一をはじめ共通思想のもとで器具設計をゼロから刷新。美しい庭の夜景を創るために「ルーメック」は生まれました。

01 5段階の明るさ展開



S/M/L/XL/XL+の表記による5段階の明るさ展開。光の伸びから空間スケールにあわせて選べるわかりやすさを従来品から引き継ぎながら、光のポテンシャルを引き上げました。

03 選べる光の広がり

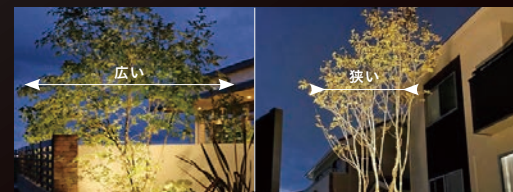

S/M/Lは2種類の光の広がりを展開。また、XL/XL+はオプションレンズとの組み合わせを含めて5種類の配光から選べます。

05 眩しさに配慮した構造

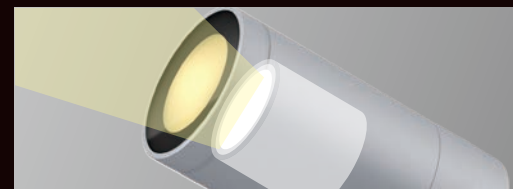

ルーメック S/M/Lの光源はすべてLEDモジュールを採用。灯具の奥に配置することで灯具本体がフードの役割を果たし、グレアの少ない快適な光環境を創ります。

02 使い方に応じた4つの形態



送り配線ができてスパイクも選べるフランジタイプやコンパクトなスリムタイプ、壁付け用のウォールスポットライト (P.043-046) そしてパブリック空間でも安心して使えるトラスト。4つの形態から選べます。

04 安心の重耐塩塗装



ルーメックシリーズはすべて重耐塩塗装が標準。海の近い地域で使用されても劣化に強い塗装のため綺麗な状態を長く保ちます。

06 LEDモジュールを採用



ルーメック S/M/Lの光源はLEDモジュールを採用。万が一不具合が起きた場合でも光源だけの交換が可能な構造です。(施工様による交換はおやめください)

ルーメック

スパイクが選べ、送り配線も可能。

設置面の状態に応じて3種のスパイクが選べ(右記参照)、フランジ内で結線、送り配線が可能です。

送り配線が可能なフランジ

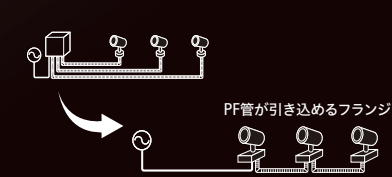

フランジがジャンクションボックスの代わりになるので、連灯で施工する場合に工事の手間やコストに差がでます。

OPTION

3種のスパイク

スパイクがついていないものは、こちらのオプションが必須です。

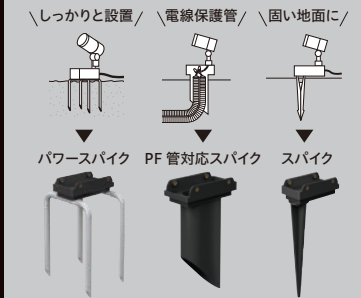

ルーメック スリム

植栽の中にもスッキリ収まるスリムタイプ

フランジの設置面を縮小し、グラウンドカバーを邪魔しないスリムな形状です。景観にも馴染み様々な空間で使用できます。



OPTION

延長ポール

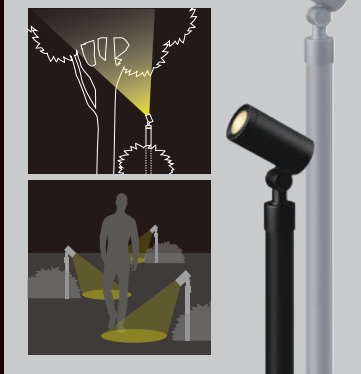

ルーメック トラスト

セッティング時の状態を保ち、長く、美しく、照らし続けるアップライト。

いたずらに強い



可動部は工具がないと操作できないため、いたずらで動かすことができません。施設の前庭など不特定多数の人に触られる場所でも安心して使用できます。

頑丈な固定方法



2本のペグで固定するため、バランスを保ちやすく引き抜きにも強い構造です。ハンマーで打ち込めるため、硬い土への設置も容易です。
※固定用追加ペグは商品ページにて使用できます。

OPTION

固定用ペグ



ガーデンアップライト
ウォールスポット
ライト
地中埋込型
ボールライト
バススタンド
屋外用部材
ウォークター
デッキライト
ダウンライト
レールライト
センサーライト
フライング
和風ライト
デコレーション
ウォールライト
サイン
ソーラライト
アクセサリ

ガーデンアップライト
ウォールスポット
ライト
地中埋込型
ボールライト
バススタンド
屋外用部材
ウォークター
デッキライト
ダウンライト
レールライト
センサーライト
フライング
和風ライト
デコレーション
ウォールライト
サイン
ソーラライト
アクセサリ

ルーメック S
LumeK S 2700モジュール 対象品の詳細は、P.S-001をご確認ください。

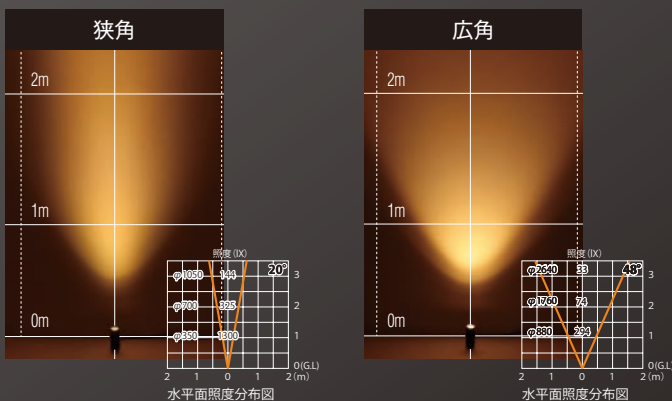

OPTION 目的に合わせて配光を変える

スプレッドレンズ 配光を一方に広げ、効率よく照らすことができます。

縦長配光 Before ※S 広角取付例 After

横長配光

スプレッドレンズ S/M
¥3,800
 HEC-113S 70912000 シルバー
 HEC-113C 70913700 チャコールグリーン
 HEC-113K 70914400 ブラック
 S/M: φ71×D90mm 0.07kg アルミダイキャスト ガラス

拡散カバー 配光を拡散させるので広く照らすことが可能。エッジをぼかす役割も。

Before ※S 広角取付例 After

拡散カバー S/M
¥3,800
 HEC-111S 76790800 シルバー
 HEC-111C 70918200 チャコールグリーン
 HEC-111K 70919900 ブラック
 S/M: φ71×D90mm 0.07kg アルミダイキャスト ガラス

ルーメック S [スパイク付]
 Garden Uplight LumeK S With Spike



S 2700モジュール 自然電球 60W相当
 シルバー(S) チャコールグリーン(C) ブラック(K)

12V 24V

ガーデンアップライト ルーメック S 狭角 スパイク付
¥35,000
 HBB-D75S 70869700 シルバー
 HBB-D75C 70871000 チャコールグリーン
 HBB-D75K 70167400 ブラック

電球色 3.3W ¥25/月 2700K 400lm

100V

ガーデンアップライト 100V ルーメック S 狭角 スパイク付
¥37,000
 HFE-D85S 70845100 シルバー
 HFE-D85C 70847500 チャコールグリーン
 HFE-D85K 70470500 ブラック

電球色 3.3W ¥25/月 2700K 400lm

12V 24V

ガーデンアップライト ルーメック S 広角 スパイク付
¥35,000
 HBB-D76S 70873400 シルバー
 HBB-D76C 70875800 チャコールグリーン
 HBB-D76K 70168100 ブラック

電球色 3.3W ¥25/月 2700K 400lm

100V

ガーデンアップライト 100V ルーメック S 広角 スパイク付
¥37,000
 HFE-D86S 70849900 シルバー
 HFE-D86C 70851200 チャコールグリーン
 HFE-D86K 70480400 ブラック

LED(1球)モジュール W61×D137×H149mm アルミダイキャスト ガラス 1kg コード長: 2m 3.5VA(100V) 重耐塩塗装 IPX4

LED交換可 120° 360° 155mm

ルーメック S [スパイク別売]
 Garden Uplight LumeK S



S 2700モジュール 自然電球 60W相当
 シルバー(S) チャコールグリーン(C) ブラック(K)

12V 24V

ガーデンアップライト ルーメック S 狭角
¥31,000
 HBB-D63S 70868000 シルバー
 HBB-D63C 70870300 チャコールグリーン
 HBB-D63K 70069100 ブラック

100V

ガーデンアップライト 100V ルーメック S 狭角
¥39,000
 HFE-D73S 70844400 シルバー
 HFE-D73C 70846800 チャコールグリーン
 HFE-D73K 70420000 ブラック

広角

12V 24V

ガーデンアップライト ルーメック S 広角
¥31,000
 HBB-D64S 70872700 シルバー
 HBB-D64C 70874100 チャコールグリーン
 HBB-D64K 70090500 ブラック

100V

ガーデンアップライト 100V ルーメック S 広角
¥33,000
 HFE-D74S 70848200 シルバー
 HFE-D74C 70850500 チャコールグリーン
 HFE-D74K 70424800 ブラック

LED(1球)モジュール W61×D137×H149mm アルミダイキャスト ガラス 1kg コード長: 2m 3.5VA(100V) 重耐塩塗装 IPX4

LED交換可 120° 360° 155mm

OPTION スパイク
 現場に最適な取り付け方を選ぶ

ルーメック パワースパイク
 HEC-117K 70929800 ブラック ¥5,800
 W110×D95×H181mm 0.3kg ステンレス ABS樹脂

ルーメック P F管対応スパイク
 HEC-116K 70927400 ブラック ¥4,800
 W48×D95×H170mm 0.07kg ABS樹脂

ルーメック スパイク
 HEC-115K 70928100 ブラック ¥4,000
 W48×D95×H183mm 0.06kg ABS樹脂

ルーメック スリム S
 Garden Uplight LumeK Slim S



S 2700モジュール 自然電球 60W相当
 シルバー(S) チャコールグリーン(C) ブラック(K)

12V 24V

ガーデンアップライト ルーメック スリム S 狭角
¥32,000
 HBB-D69S 70898700 シルバー
 HBB-D69C 70899400 チャコールグリーン
 HBB-D69K 70120900 ブラック

100V

ガーデンアップライト 100V ルーメック スリム S 狭角
¥39,000
 HFE-D95S 70892500 シルバー
 HFE-D95C 70893200 チャコールグリーン
 HFE-D95K 70801700 ブラック

広角

12V 24V

ガーデンアップライト ルーメック スリム S 広角
¥32,000
 HBB-D70S 70900700 シルバー
 HBB-D70C 70901400 チャコールグリーン
 HBB-D70K 70130800 ブラック

100V

ガーデンアップライト 100V ルーメック スリム S 広角
¥39,000
 HFE-D80S 70838300 シルバー
 HFE-D80C 70839000 チャコールグリーン
 HFE-D80K 70425500 ブラック

LED(1球)モジュール W61×D128×H170mm アルミダイキャスト ガラス 重量(ローボルト: 1kg、100V: 1.8kg) コード長(ローボルト: 2m、100V: 15m) 3.5VA(100V) 重耐塩塗装 IPX4

LED交換可 160° 360° 152mm

OPTION 延長ポール
 設置場所に合わせて高さを変える

ルーメック スリム 延長ポール300

HEC-118S	70923600	シルバー	¥7,500
HEC-118C	70924300	チャコールグリーン	
HEC-118K	70381400	ブラック	

φ44×H550mm 0.9kg ネカセ棒付 ステンレス ポール径φ44 250mm

ルーメック スリム 延長ポール600

HEC-119S	70925000	シルバー	¥8,500
HEC-119C	70926700	チャコールグリーン	
HEC-119K	70382100	ブラック	

φ44×H850mm 1.4kg ネカセ棒付 ステンレス ポール径φ44 250mm

ルーメック トラスト S
 Garden Uplight LumeK Trust S



S 2700モジュール 自然電球 60W相当
 ブラック(K)

12V 24V

ガーデンアップライト ルーメック トラスト S 狭角
¥41,000
 HBB-D99K 70207700 ブラック

100V

ガーデンアップライト 100V ルーメック トラスト S 狭角
¥43,000
 HFE-D99K 70825300 ブラック

広角

12V 24V

ガーデンアップライト ルーメック トラスト S 広角
¥41,000
 HBB-D96K 70206000 ブラック

100V

ガーデンアップライト 100V ルーメック トラスト S 広角
¥43,000
 HFE-D96K 70824600 ブラック

LED(1球)モジュール W124×D182×H171mm アルミダイキャスト ガラス 重量(ローボルト: 0.7kg、100V: 0.8kg) コード長: 2m 3.5VA(100V) ベグ2個付 角度調整用レンチ付 重耐塩塗装 IPX4

LED交換可 160°

OPTION 追加用ベグ
 ベグを追加してさらに安定

固定用ベグ

HEC-133S	74610100	シルバー	¥2,000
----------	----------	------	--------

W28×D8×H150mm 0.1kg ステンレス



ルーメック M
LumeK M 2700モジュール 対象品の詳細は、P.S-001をご確認ください。

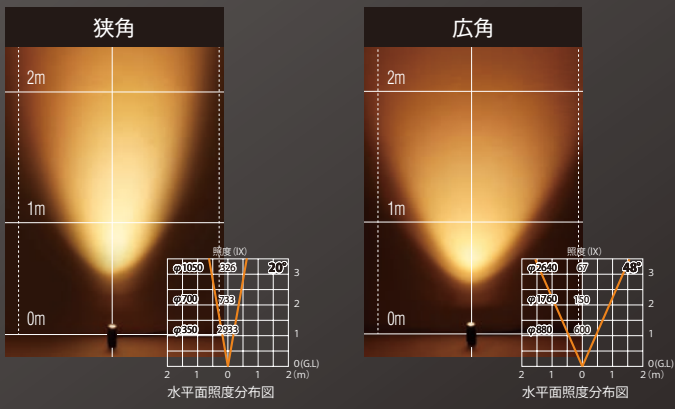

OPTION 目的に合わせて配光を変える

スプレッドレンズ 配光を一方に広げ、効率よく照らすことができます。

縦長配光
 Before ※S 広角取付例 After
 スプレッドレンズ S/M
¥3,800
 HEC-113S 70912000 シルバー
 HEC-113C 70913700 チャコールグリーン
 HEC-113K 70914400 ブラック
 S/M: φ71×D30mm 0.07kg アルミダイキャスト ガラス

横長配光
 Before ※S 広角取付例 After
¥3,800
 HEC-111S 76790800 シルバー
 HEC-111C 70918200 チャコールグリーン
 HEC-111K 70919900 ブラック
 S/M: φ71×D30mm 0.07kg アルミダイキャスト ガラス

拡散カバー 配光を拡散させるので広く照らすことが可能。エッジをぼかす役割も。

Before ※S 広角取付例 After
¥3,800
 HEC-111S 76790800 シルバー
 HEC-111C 70918200 チャコールグリーン
 HEC-111K 70919900 ブラック
 S/M: φ71×D30mm 0.07kg アルミダイキャスト ガラス

ルーメック M [スパイク付]
 Garden Uplight LumeK M With Spike



2700モジュール 自然電球 80W相当
 シルバー(S) チャコールグリーン(C) ブラック(K)
12V 24V
 ガーデンアップライト ルーメック M 狭角 スパイク付
¥39,000

HBB-D77S 70877200 シルバー
 HBB-D77C 70879600 チャコールグリーン
 HBB-D77K 70169800 ブラック
 電球色 4.2W ¥32/月 2700K 600lm

100V
 ガーデンアップライト 100V ルーメック M 狭角 スパイク付
¥40,000

HFE-D87S 70853600 シルバー
 HFE-D87C 70855000 チャコールグリーン
 HFE-D87K 70505400 ブラック
 電球色 4.2W ¥32/月 2700K 600lm

広角
12V 24V
 ガーデンアップライト ルーメック M 広角 スパイク付
¥39,000

HBB-D78S 70881900 シルバー
 HBB-D78C 70883300 チャコールグリーン
 HBB-D78K 70170400 ブラック
 電球色 4.2W ¥32/月 2700K 600lm

100V
 ガーデンアップライト 100V ルーメック M 広角 スパイク付
¥40,000

HFE-D88S 70857400 シルバー
 HFE-D88C 70859800 チャコールグリーン
 HFE-D88K 70510800 ブラック
 LED(1球)モジュール W61×D137×H149mm アルミダイキャスト ガラス 1kg コード長: 2m 4.4VA(100V) 重耐塩塗装 IPX4

LED交換可 120° 360° 155mm

ルーメック M [スパイク別売]
 Garden Uplight LumeK M



2700モジュール 自然電球 80W相当
 シルバー(S) チャコールグリーン(C) ブラック(K)
12V 24V
 ガーデンアップライト ルーメック M 狭角
¥35,000

HBB-D65S 70876500 シルバー
 HBB-D65C 70878900 チャコールグリーン
 HBB-D65K 70100100 ブラック
100V
 ガーデンアップライト 100V ルーメック M 狭角
¥36,000

HFE-D91S 70852900 シルバー
 HFE-D91C 70854300 チャコールグリーン
 HFE-D91K 70529000 ブラック
 広角
12V 24V
 ガーデンアップライト ルーメック M 広角
¥35,000

HBB-D66S 70880200 シルバー
 HBB-D66C 70882600 チャコールグリーン
 HBB-D66K 70107000 ブラック
100V
 ガーデンアップライト 100V ルーメック M 広角
¥36,000

HFE-D92S 70856700 シルバー
 HFE-D92C 70858100 チャコールグリーン
 HFE-D92K 70657000 ブラック
 LED(1球)モジュール W61×D137×H149mm アルミダイキャスト ガラス 1kg コード長: 2m 4.4VA(100V) 重耐塩塗装 IPX4

LED交換可 120° 360° 155mm

OPTION スパイク
 現場に最適な取り付け方を選ぶ

ルーメック パワースパイク	HEC-117K 70929800	ブラック	¥5,800
W110×D95×H181mm 0.3kg ステンレス ABS樹脂			
ルーメック P F管対応スパイク	HEC-116K 70927400	ブラック	¥4,800
W48×D95×H170mm 0.07kg ABS樹脂			
ルーメック スパイク	HEC-115K 70928100	ブラック	¥4,000
W48×D95×H183mm 0.06kg ABS樹脂			

ルーメック スリム M
 Garden Uplight LumeK Slim M



2700モジュール 自然電球 80W相当
 シルバー(S) チャコールグリーン(C) ブラック(K)
12V 24V
 ガーデンアップライト ルーメック スリム M 狭角
¥36,000

HBB-D71S 70902100 シルバー
 HBB-D71C 70903800 チャコールグリーン
 HBB-D71K 70136000 ブラック
100V
 ガーデンアップライト 100V ルーメック スリム M 狭角
¥43,000

HFE-D81S 70840600 シルバー
 HFE-D81C 70841300 チャコールグリーン
 HFE-D81K 70430900 ブラック
 広角
12V 24V
 ガーデンアップライト ルーメック スリム M 広角
¥36,000

HBB-D72S 70906900 シルバー
 HBB-D72C 70907600 チャコールグリーン
 HBB-D72K 70140700 ブラック
100V
 ガーデンアップライト 100V ルーメック スリム M 広角
¥43,000

HFE-D82S 70842000 シルバー
 HFE-D82C 70843700 チャコールグリーン
 HFE-D82K 70440800 ブラック
 LED(1球)モジュール W61×D128×H170mm アルミダイキャスト ガラス 重量(ローボルト: 1kg, 100V: 1.8kg) コード長(ローボルト: 2m, 100V: 15m) 4.4VA(100V) 重耐塩塗装 IPX4

LED交換可 120° 360° 152mm

OPTION 延長ポール
 設置場所に合わせて高さを変える

ルーメック スリム 延長ポール300	HEC-118S 70923600	シルバー	¥7,500
HEC-118C 70924300	チャコールグリーン		
HEC-118K 70381400	ブラック		
φ44×H550mm 0.9kg ネカセ棒付 ステンレス ポール径φ44			
ルーメック スリム 延長ポール600	HEC-119S 70925000	シルバー	¥8,500
HEC-119C 70926700	チャコールグリーン		
HEC-119K 70382100	ブラック		
φ44×H850mm 1.4kg ネカセ棒付 ステンレス ポール径φ44			

ルーメック トラスト M
 Garden Uplight LumeK Trust M



2700モジュール 自然電球 80W相当
 ブラック(K)
12V 24V
 ガーデンアップライト ルーメック トラスト M 狭角
¥45,000

HBB-D100K 70214500 ブラック
100V
 ガーデンアップライト 100V ルーメック トラスト M 狭角
¥46,000

HFE-D100K 70832100 ブラック
 広角
12V 24V
 ガーデンアップライト ルーメック トラスト M 広角
¥45,000

HBB-D97K 70213800 ブラック
100V
 ガーデンアップライト 100V ルーメック トラスト M 広角
¥46,000

HFE-D97K 70827700 ブラック
 LED(1球)モジュール W124×D182×H171mm アルミダイキャスト ガラス 重量(ローボルト: 0.7kg, 100V: 0.8kg) コード長: 2m 4.4VA(100V) ペグ2個付 角度調整用レンチ付 重耐塩塗装 IPX4

LED交換可 160°

OPTION 追加用ペグ
 ペグを追加してさらに安定

固定用ペグ	HEC-133S 74610100	シルバー	¥2,000
W28×D8×H150mm 0.1kg ステンレス			



DATABASE
 商品の詳細を
 確認できます

ルーメック L
LumeK L 2700 対象品の詳細は、P.S-001をご確認ください。

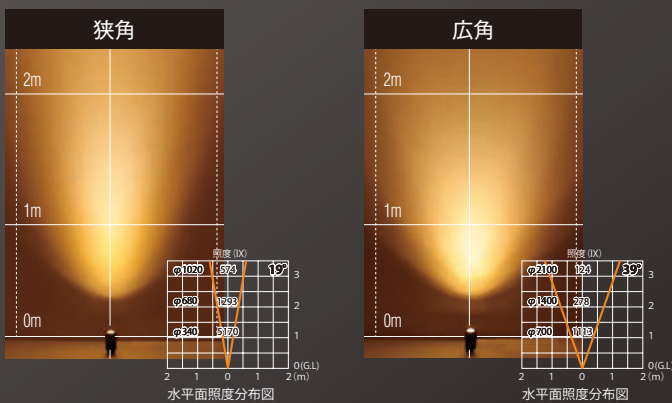

OPTION 目的に合わせて配光を変える

スプレッドレンズ 配光を一方に広げ、効率よく照らすことができます。

縦長配光

Before ※S 広角取付例 After

スプレッドレンズ L
 ¥4,300
 HEC-114S 70915100 シルバー
 HEC-114C 70916800 チャコールグリーン
 HEC-114K 70917500 ブラック
 φ82×D30mm 0.08kg アルミダイキャスト ガラス

横長配光

Before ※S 広角取付例 After

拡散カバー L
 ¥4,300
 HEC-112S 70920500 シルバー
 HEC-112C 70921200 チャコールグリーン
 HEC-112K 70922900 ブラック
 φ82×D30mm 0.08kg アルミダイキャスト ガラス

拡散カバー 配光を拡散させるので広く照らすことが可能。エッジをぼかす役割も。

Before ※S 広角取付例 After

拡散カバー L
 ¥4,300
 HEC-112S 70920500 シルバー
 HEC-112C 70921200 チャコールグリーン
 HEC-112K 70922900 ブラック
 φ82×D30mm 0.08kg アルミダイキャスト ガラス

ルーメック L [スパイク付]
 Garden Uplight LumeK L With Spike



2700 モジュール 150W 消費電力

シルバー(S) チャコールグリーン(C) ブラック(K)

12V 24V

ガーデンアップライト ルーメック L 狭角 スパイク付
 ¥48,000

HBB-D79S 70885700 シルバー
 HBB-D79C 70887100 チャコールグリーン
 HBB-D79K 70180300 ブラック

電球色 6.5W ¥49/月 2700K 1000lm

100V

ガーデンアップライト 100V ルーメック L 狭角 スパイク付
 ¥49,000

HFE-D89S 70861100 シルバー
 HFE-D89C 70863500 チャコールグリーン
 HFE-D89K 70527600 ブラック

電球色 6.5W ¥49/月 2700K 1000lm

12V 24V

ガーデンアップライト ルーメック L 中角 スパイク付
 ¥48,000

HBB-D80S 70889500 シルバー
 HBB-D80C 70891800 チャコールグリーン
 HBB-D80K 70190200 ブラック

電球色 6.5W ¥49/月 2700K 1000lm

100V

ガーデンアップライト 100V ルーメック L 中角 スパイク付
 ¥49,000

HFE-D90S 70865900 シルバー
 HFE-D90C 70867300 チャコールグリーン
 HFE-D90K 70528300 ブラック

LED (9球) W75×D141×H161mm アルミダイキャスト ガラス 1.3kg コード長: 2m 6.8VA (100V) 重耐塩塗装 IPX4

LED 交換可 120° 360° 152mm

ルーメック L [スパイク別売]
 Garden Uplight LumeK L



2700 モジュール 150W 消費電力

シルバー(S) チャコールグリーン(C) ブラック(K)

12V 24V

ガーデンアップライト ルーメック L 狭角
 ¥44,000

HBB-D67S 70884000 シルバー
 HBB-D67C 70886400 チャコールグリーン
 HBB-D67K 70110000 ブラック

100V

100V

ガーデンアップライト 100V ルーメック L 狭角
 ¥45,000

HFE-D93S 70860400 シルバー
 HFE-D93C 70862800 チャコールグリーン
 HFE-D93K 70798000 ブラック

12V 24V

中角

ガーデンアップライト ルーメック L 中角
 ¥44,000

HBB-D68S 70888800 シルバー
 HBB-D68C 70890100 チャコールグリーン
 HBB-D68K 70111700 ブラック

100V

100V

ガーデンアップライト 100V ルーメック L 中角
 ¥45,000

HFE-D94S 70864200 シルバー
 HFE-D94C 70866600 チャコールグリーン
 HFE-D94K 70800000 ブラック

LED (9球) W75×D141×H161mm アルミダイキャスト ガラス 1.3kg コード長: 2m 6.8VA (100V) 重耐塩塗装 IPX4

LED 交換可 120° 360° 152mm

OPTION **スパイク**
 現場に最適な取り付け方を選ぶ

ルーメック パワースパイク	
HEC-117K	70929800 ブラック ¥5,800
W110×D95×H181mm 0.3kg ステンレス ABS樹脂	
ルーメック P F管対応スパイク	
HEC-116K	70927400 ブラック ¥4,800
W48×D95×H170mm 0.07kg ABS樹脂	
ルーメック スパイク	
HEC-115K	70928100 ブラック ¥4,000
W48×D95×H183mm 0.06kg ABS樹脂	

ルーメック スリム L
 Garden Uplight LumeK Slim L



2700 モジュール 150W 消費電力

シルバー(S) チャコールグリーン(C) ブラック(K)

12V 24V

ガーデンアップライト ルーメック スリム L 狭角
 ¥46,000

HBB-D73S 70908300 シルバー
 HBB-D73C 70909000 チャコールグリーン
 HBB-D73K 70150600 ブラック

100V

100V

ガーデンアップライト 100V ルーメック スリム L 狭角
 ¥53,000

HFE-D83S 70894900 シルバー
 HFE-D83C 70895600 チャコールグリーン
 HFE-D83K 70450700 ブラック

12V 24V

中角

ガーデンアップライト ルーメック スリム L 中角
 ¥46,000

HBB-D74S 70910600 シルバー
 HBB-D74C 70911300 チャコールグリーン
 HBB-D74K 70160500 ブラック

100V

100V

ガーデンアップライト 100V ルーメック スリム L 中角
 ¥53,000

HFE-D84S 70896300 シルバー
 HFE-D84C 70897000 チャコールグリーン
 HFE-D84K 70460600 ブラック

LED (9球) W75×D132×H182mm アルミダイキャスト ガラス 重量(ローボルト): 1.2kg、100V: 2kg コード長(ローボルト): 2m、100V: 15m 6.8VA (100V) 重耐塩塗装 IPX4

LED 交換可 160° 360° 152mm

OPTION **延長ポール**
 設置場所に合わせて高さを変える

ルーメック スリム 延長ポール300	
HEC-118S	70923600 シルバー
HEC-118C	70924300 チャコールグリーン ¥7,500
HEC-118K	70381400 ブラック
φ44×H550mm 0.9kg ネカセ棒付 ステンレス ポール径φ44	
ルーメック スリム 延長ポール600	
HEC-119S	70925000 シルバー
HEC-119C	70926700 チャコールグリーン ¥8,500
HEC-119K	70382100 ブラック
φ44×H850mm 1.4kg ネカセ棒付 ステンレス ポール径φ44	

ルーメック トラスト L
 Garden Uplight LumeK Trust L



2700 モジュール 150W 消費電力

ブラック(K)

12V 24V

ガーデンアップライト ルーメック トラスト L 狭角
 ¥54,000

HBB-D101K 70240400 ブラック

100V

100V

ガーデンアップライト 100V ルーメック トラスト L 狭角
 ¥55,000

HFE-D101K 70998400 ブラック

12V 24V

中角

ガーデンアップライト ルーメック トラスト L 中角
 ¥54,000

HBB-D98K 70230500 ブラック

100V

100V

ガーデンアップライト 100V ルーメック トラスト L 中角
 ¥55,000

HFE-D98K 70835200 ブラック

LED (9球) W124×D182×H171mm アルミダイキャスト ガラス 重量(ローボルト): 1kg、100V: 0.8kg コード長: 2m 6.8VA (100V) ペグ2個付 角度調整用レンチ付 重耐塩塗装 IPX4

LED 交換可 160°

OPTION **追加用ペグ**
 ペグを追加してさらに安定

固定用ペグ	
HEC-133S	74610100 シルバー ¥2,000
W28×D8×H150mm 0.1kg ステンレス	



DATABASE
 商品の詳細を
 確認できます

ルーメック XL NEW

LumeK XL

スーパーナロー配光×拡散レンズが必要な光の広がりを出し、グレアカットにも配慮したハイパワーなルーメック XL。

2700lm 一体型 対象品の詳細は P.S-001をご確認ください。

01 グレアカットオプションを選ぶ

※ ②レンズの固定に必要です。

フード スヌート

02 レンズを選ぶ

拡散レンズ ナロー 拡散レンズ ミドル 拡散レンズ ワイド スプレッドレンズ

100Vは調光可能
パナソニック製逆位相調光スイッチ WT57572*との互換性を確認しています。調光をする際はこちらをご使用ください。

100% 5%

スーパーナロー (レンズ未装着時)

※フード装着時

03 灯具を選ぶ

優れた演色性
Ra90 の優れた演色性で植栽を照らします。

ルーメック XL ルーメック スリム XL ルーメック トラスト XL

04 固定方法を選ぶ

地面にしっかりと設置したい時 電線保護管を使用の際に 固い地面に設置したい時

OPTION 設置場所に合わせて高さを変える

OPTION ベグを追加してさらに安定

ルーメック パワースパイク ルーメック PF管対応スパイク ルーメック スパイク

延長ポール 追加用ベグ

01 グレアカットオプション 02 レンズ 03 灯具 04 固定方法

01 グレアカットオプションを選ぶ

②レンズの固定にはフード、またはスヌートが必要です。

ルーメック フード XL	HEC-135K	82540000	¥11,000
ルーメック スヌート XL	HEC-136K	82550900	¥13,000

(フード)117×150mm 0.2kg アルミダイキャスト
(スヌート)117×150mm 0.3kg アルミダイキャスト

02 レンズを選ぶ

スーパーナロー配光をレンズでアレンジ

拡散レンズ ナロー	HEC-138T	82570700	¥4,000
拡散レンズ ミドル	HEC-139T	82580600	
拡散レンズ ワイド	HEC-140T	82590500	
スプレッドレンズ	HEC-137T	82560800	

φ94×3mm 0.1kg ポリカーボネート

03 灯具を選ぶ

設置場所に応じて、灯具をお選びください。

ルーメック XL [スパイク別売] Garden Uplight LumeK XL

ルーメック スリム XL Garden Uplight LumeK Slim XL

ルーメック トラスト XL Garden Uplight LumeK Trust XL

2700lm 一体型 80W 電球色

ブラック (K)

24V

ガーデンアップライト ルーメック XL ¥65,000

HBB-D103K 70058500 ブラック

電球色 24W ¥179/月 2700K 1600lm

24V

ガーデンアップライト ルーメック スリム XL ¥67,000

HBB-D102K 70053000 ブラック

電球色 24W ¥179/月 2700K 1600lm

24V

ガーデンアップライト ルーメック トラスト XL ¥75,000

HBB-D104K 70053000 ブラック

電球色 24W ¥179/月 2700K 1600lm

100V

ガーデンアップライト 100V ルーメック XL ¥66,000

HFE-D103K 70826000 ブラック

電球色 24W ¥179/月 2700K 1600lm

100V

ガーデンアップライト 100V ルーメック スリム XL ¥74,000

HFE-D102K 70802400 ブラック

電球色 24W ¥179/月 2700K 1600lm

100V

ガーデンアップライト 100V ルーメック トラスト XL ¥76,000

HFE-D104K 69430300 ブラック

電球色 24W ¥179/月 2700K 1600lm

LED (1球) W105×D205×H206.5mm アルミダイキャスト ガラス 2.7kg コード長: 2m 26VA (100V) 角度調整用レンチ 重耐塩塗装 IPX4

LED (1球) W105×D205×H228mm アルミダイキャスト ガラス 重量(ローボルト: 3.1kg, 100V: 3.5kg) コード長(ローボルト: 2m, 100V: 15m) 26VA (100V) 角度調整用レンチ 重耐塩塗装 IPX4

LED (1球) W105×D205×H380mm アルミダイキャスト ガラス 重量(ローボルト: 3.1kg, 100V: 3.5kg) コード長: 2m 26VA (100V) 角度調整用レンチ ベグ2個付 重耐塩塗装 IPX4

04 スパイクを選ぶ

現場に最適な取り付け方を選ぶ。

ルーメック パワースパイク	HEC-117K 70929800	¥5,800
ルーメック PF管対応スパイク	HEC-116K 70927400	¥4,800
ルーメック スパイク	HEC-115K 70928100	¥4,000

OPTION 延長ポール 設置場所に合わせて高さを変える。

ルーメック スリム 延長ポール300	HEC-118K 70381400	¥7,500
ルーメック スリム 延長ポール600	HEC-119K 70382100	¥8,500

OPTION 追加用ベグ ベグを追加し、さらに安定した設置に。

固定用ベグ	HEC-133S 74610100	¥2,000
-------	-------------------	--------

HBB-D114K/HFE-D110Kは下記の商品の組合せ商品です。

《ルーメックXL》
(ローボルト) (100V)
HBB-D103K HFE-D103K
《ルーメック フード XL》
HEC-135K
《拡散レンズ ミドル》
HEC-139T
《ルーメック スパイク》
HEC-115K

ルーメック XL レンズ・スパイクセット Garden Uplight LumeK XL Lens and Spike Set

2700lm 一体型 150W 電球色

ブラック (K)

24V

ガーデンアップライト ルーメック XL レンズ・スパイクセット ¥84,000

HBB-D114K 98305600 ブラック

電球色 24W ¥179/月 2700K 1250lm

100V

ガーデンアップライト 100V ルーメック XL レンズ・スパイクセット ¥85,000

HFE-D110K 98306300 ブラック

電球色 24W ¥179/月 2700K 1250lm

LED (1球) W114.5×D317.5×H220.5mm アルミダイキャスト ガラス 3.1kg コード長: 2m 26VA (100V) 角度調整用レンチ 重耐塩塗装 IPX4

ルーメック XL+ NEW

LumeK XL+

スーパーナロー配光×拡散レンズで必要な光の広がりを出し、グレアカットにも配慮したハイパワーなルーメック XL プラス。

2700 対象品の詳細は P.S-001 をご確認ください。

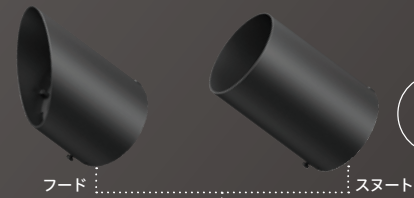

01 グレアカットオプションを選ぶ ※ 02 レンズの固定に必要です。

02 レンズを選ぶ

拡散レンズ ナロー 拡散レンズ ミドル 拡散レンズ ワイド スプレッドレンズ

100Vは調光可能
パナソニック製逆位相調光スイッチ WT57572*との互換性を確認しています。調光をする際はこちらをご使用ください。

スーパーナロー (レンズ未装着時)

※フード装着時

03 灯具を選ぶ

優れた演色性

Ra90 の優れた演色性で植栽を照らします。



04 固定方法を選ぶ

OPTION 設置場所に合わせて高さを変える

OPTION ベグを追加してさらに安定

地面にしっかりと設置したい時
電線保護管を使用の際に
固い地面に設置したい時

ルーメック パワースパイク
ルーメック PF管対応スパイク
ルーメック スパイク

延長ポール
追加用ベグ

01 グレアカットオプション 02 レンズ 03 灯具 04 固定方法

01 グレアカットオプションを選ぶ
02 レンズの固定にはフード、またはスマートが必要です。

ルーメックフードXL	HEC-135K	82540000	¥11,000
ルーメックスマートXL	HEC-136K	82550900	¥13,000

02 レンズを選ぶ
スーパーナロー配光をレンズでアレンジ

拡散レンズナロー	HEC-138T	82570700	¥4,000
拡散レンズミドル	HEC-139T	82580600	
拡散レンズワイド	HEC-140T	82590500	
スプレッドレンズ	HEC-137T	82560800	

(フード)117×150mm 0.2kg アルミダイキャスト
(スマート)117×150mm 0.3kg アルミダイキャスト
φ94×3mm 0.1kg ポリカーボネート

03 灯具を選ぶ 設置場所に応じて、灯具をお選びください。

ルーメック XL+ [スパイク別売] Garden Uplight LumeK XL+
ルーメック スリム XL+ Garden Uplight LumeK Slim XL+
ルーメック トラスト XL+ Garden Uplight LumeK Trust XL+
ルーメック XL+ レンズ・スパイクセット LumeK XL+ Lens and Spike Set

XL+ 2700 一体型 100W

ブラック(K)

100V	100V	100V	100V
ガーデンアップライト ルーメック XL+ ¥70,000 HFE-D106K 82730500 ブラック	ガーデンアップライト 100V ルーメック スリム XL+ ¥78,000 HFE-D105K 82720600 ブラック	ガーデンアップライト 100V ルーメック トラスト XL+ ¥80,000 HFE-D107K 82740400 ブラック	ガーデンアップライト 100V ルーメック XL+ レンズ・スパイクセット ¥89,000 HBB-D111K 98307000 ブラック
電球色 42W 全光束 2700K 2600lm	電球色 42W 全光束 2700K 2600lm	電球色 42W 全光束 2700K 2600lm	電球色 42W 全光束 2700K 1700lm
LED (1球) W105×D205×H206.5mm アルミダイキャスト ガラス 2.7kg コード長:2m 44VA(100V) 角度調整用レンチ 重耐塩塗装 IPX4	LED (1球) W105×D205×H228mm アルミダイキャスト ガラス 3.5kg コード長:15m 44VA(100V) 角度調整用レンチ ベグ2個付 重耐塩塗装 IPX4	LED (1球) W124×D233.5×H215.5mm アルミダイキャスト ガラス 2.7kg コード長:2m 44VA(100V) 角度調整用レンチ ベグ2個付 重耐塩塗装 IPX4	LED (1球) W114.5×D317.5×H220.5mm アルミダイキャスト ガラス 3.1kg コード長:2m 44VA(100V) 角度調整用レンチ 重耐塩塗装 IPX4

04 スパイクを選ぶ
現場に最適な取り付け方を選ぶ。

OPTION 延長ポール
設置場所に合わせて高さを変える。

OPTION 追加用ベグ
ベグを追加し、さらに安定した設置に。

OPTION 固定用ベグ

ルーメック パワースパイク HEC-117K 70929800 ¥5,800
ルーメック PF管対応スパイク HEC-116K 70927400 ¥4,800
ルーメック スパイク HEC-115K 70928100 ¥4,000

ルーメック スリム 延長ポール300 HEC-118K 70381400 ¥7,500
ルーメック スリム 延長ポール600 HEC-119K 70382100 ¥8,500

固定用ベグ HEC-133S 74610100 ¥2,000

パワースポットライト

Power Spotlight



スレートシルバー(L) チャコールグリーン(C)

12V 24V
パワースポットライト 1 型
¥85,000

HBB-D11L 71492600 スレートシルバー
HBB-D11C 71491900 チャコールグリーン

電球色	31.5W	¥235/月	3000K	2000lm
-----	-------	--------	-------	--------

100V
パワースポットライト 3 型
¥88,000

HFE-D38L 71725500 スレートシルバー
HFE-D38C 71724800 チャコールグリーン

電球色	31.5W	¥235/月	3000K	2000lm
-----	-------	--------	-------	--------

LED (18球)
W160×D268×H270mm
アルミ ガラス
約4.7kg
六角レンチ付
重耐塩塗装
32.1VA (100V) IP65
※スパイク別売
生産完了品につき在庫をご確認ください。

LED	交換不可	115°	75°
-----	------	------	-----

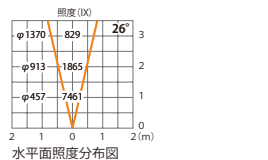

12Vトランスでご使用の場合、電圧降下が大きくなることが予想されます。24Vトランスのご使用をおすすめします(ローボルト)。



スレートシルバー(L) チャコールグリーン(C)

12V 24V
パワースポットライト 2 型
¥99,000

HBB-D12L 71494000 スレートシルバー
HBB-D12C 71493300 チャコールグリーン

電球色	37.5W	¥279/月	3000K	3000lm
-----	-------	--------	-------	--------

100V
パワースポットライト 4 型
¥102,000

HFE-D39L 71727900 スレートシルバー
HFE-D39C 71726200 チャコールグリーン

電球色	37.5W	¥279/月	3000K	3000lm
-----	-------	--------	-------	--------

LED (18球)
W160×D268×H270mm
アルミ ガラス
約4.7kg
六角レンチ付
重耐塩塗装
38.3VA (100V) IP65
※スパイク別売
生産完了品につき在庫をご確認ください。

LED	交換不可	115°	75°
-----	------	------	-----

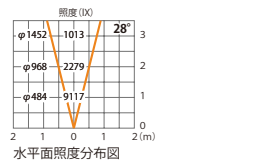

PAR38電球タイプ

PAR38 Bulb Type



シルバーグレー(S)

100V
シンプル LED スポットライト 3 型 中角
¥45,000

HFE-D70S 75563900 シルバーグレー

電球色	11.7W	¥88/月	2700K	1000lm
-----	-------	-------	-------	--------

HFE-W70S 75570700 シルバーグレー

LED電球 (E-26)
W139×D195×H212mm
アルミ
1.4kg
コード長: 15m
11.9VA (100V)
IPX3
※交換電球(電): HMB-L41S
(白): HMB-N41S
生産完了品につき在庫をご確認ください。

LED球	交換可	110°	165mm
------	-----	------	-------

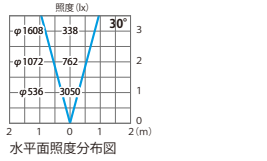
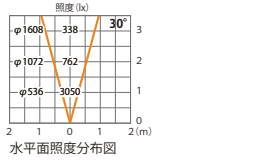

ブラック(K)

100V
シンプル LED スポットライト 3 型 中角
¥45,000

HFE-D70K 75561500 ブラック

電球色	11.7W	¥88/月	2700K	1000lm
-----	-------	-------	-------	--------

HFE-W70K 75566000 ブラック

LED電球 (E-26)
W139×D195×H212mm
アルミ
1.4kg
コード長: 15m
11.9VA (100V)
IPX3
※交換電球(電): HMB-L41S
(白): HMB-N41S

LED球	交換可	110°	165mm
------	-----	------	-------

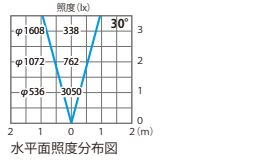
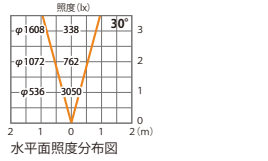

ガーデンアップライト ミニ

Garden Uplight Mini



LEANING CLOSE TO THE PLANT TO BRING OUT THE BEAUTY OF THE BRANCHES AND LEAVES

HBB-D29C



12V 24V
ガーデンアップライト ミニ 1 型
¥26,000

HBB-D29C 73885400 チャコールグリーン

電球色	1W	¥8/月	3000K	113lm
-----	----	------	-------	-------

LED (1球)
W30×D60×H500mm
ポール径φ16
アルミ ガラス ABS樹脂
0.6kg
コード長:2m
六角レンチ付
重耐塩塗装
IP65

LED	交換不可	90°	211mm
-----	------	-----	-------

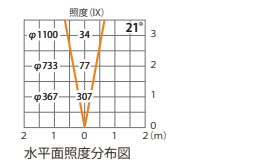

12V 24V
ガーデンアップライト ミニ 2 型
¥25,000

HBB-D30C 73887800 チャコールグリーン

電球色	1W	¥8/月	3000K	113lm
-----	----	------	-------	-------

LED (1球)
W30×D60×H300mm
ポール径φ16
アルミ ガラス ABS樹脂
0.5kg
コード長:2m
六角レンチ付
重耐塩塗装
IP65

LED	交換不可	90°	211mm
-----	------	-----	-------

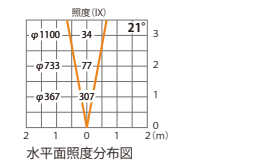

樹冠の位置が高い樹木は、高い位置から枝葉をライティング

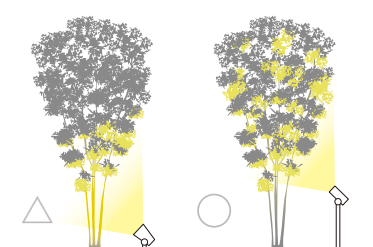

(一般的なライト) (ガーデンアップライトミニ)

OPTION

パワースポットライト
スプレッドレンズカバー
¥7,500

HEC-024L 71639500 スレートシルバー
HEC-024C 73290600 チャコールグリーン

φ160×H23mm 0.3kg
アルミ ガラス
生産完了品につき在庫をご確認ください。

パワースポットライト
スパイク
¥3,000

HEC-022K 71636400 ブラック

φ78×H265mm 0.2kg
プラスチック
生産完了品につき在庫をご確認ください。



HFE-D70S



ガーデンアップライトミニ別注

DATABASE
商品の詳細を
確認できます

バンブースポットライト NEW

Bamboo Spotlight

竹垣に馴染み、樹影に紛れる 和の庭のための「見えても良い」スポットライト

THE 'VISIBLE' SPOTLIGHT FOR JAPANESE GARDENS THAT HARMONISES WITH BAMBOO FENCES AND THE TREE SHADOWS.

スポットライト灯具

支柱の内径φ25に収まるコンパクトな専用灯具を開発。しっかりとしたスポット光を真上に向けて放ち、庭木に陰影を与えます。



支柱に「エコ竹」を採用

外観で見えているのは、リアルな竹の節と色合いが特徴の合成竹垣材料「エコ竹」。竹垣との相性が良いライトとして、和風の庭に馴染む雰囲気醸します。

直径わずかφ30

若い樹木や株立ちの細い幹のそばにあっても気にならないスリムさ。庭づくりを邪魔しない、さり気ない立ち姿が魅力です。

詳細はこちら

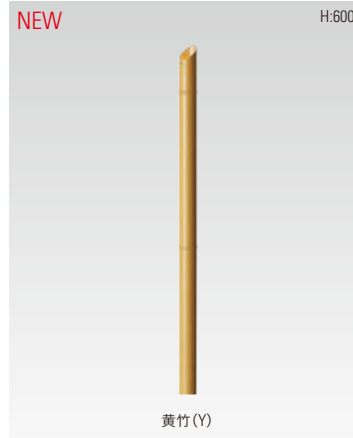

NEW H:600

黄竹 (Y)

12V 24V

バンブースポットライト H600
¥23,000

HBB-D117Y 82980400 黄竹
HBB-D117B 82790900 青竹
HBB-D117K 82810400 黒竹
HBB-D117T 82940800 虎竹
HBB-D117S 82920000 すず竹

電球色 1.6W ¥12/月 2700K 135lm

LED (1球)
ポール径: φ30
φ30×H600mm
コード長: 2m
0.4kg
アルミ ガラス ABS樹脂
IPX4
【2024年4月末発売予定】

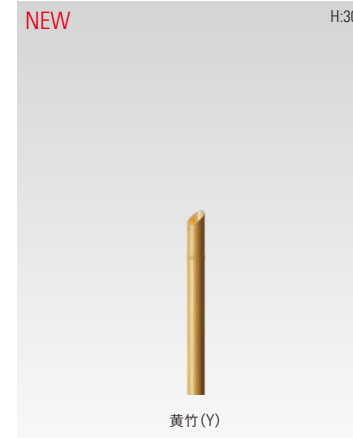
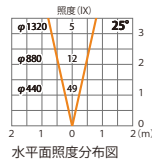

NEW H:300

黄竹 (Y)

12V 24V

バンブースポットライト H300
¥22,000

HBB-D118Y 83040400 黄竹
HBB-D118B 82990300 青竹
HBB-D118K 83010700 黒竹
HBB-D118T 83030500 虎竹
HBB-D118S 83020600 すず竹

電球色 1.6W ¥12/月 2700K 135lm

LED (1球)
ポール径: φ30
φ30×H300mm
コード長: 2m
0.3kg
アルミ ガラス ABS樹脂
IPX4
【2024年4月末発売予定】

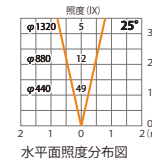

眩しさを抑えるフード形状



斜めにカットされた支柱上端は、アップライトのフードと同様に立ち上がりの方を手前に向けてすることで、眩しさを抑えることができます。

和風庭園に相応しい立ち姿



植物や石材など、こだわりの天然資材を多用した和風庭園では、人工的なアップライトよりもバンブースポットライトを少し傾けて挿す方が、ライトが目立たずおすすめです。

現場あわせで最適な高さに

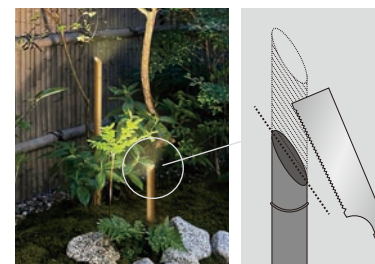

支柱に採用した「エコ竹」は樹脂製のため、お好みの高さでカットが可能。周囲の環境に、より馴染みやすいサイズを現場あわせで設定できます。(別途約φ3.5の穴あけが必要です)

豊富なカラーバリエーション

リアルな竹を模したカラーリング。「エコ竹」はタカショーの「エバーバンブー®シリーズ」なので、竹垣(P.320)との相性が抜群です。



黄竹 (Y)

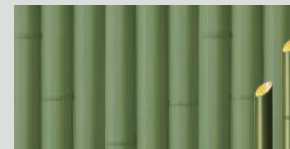

青竹 (B)

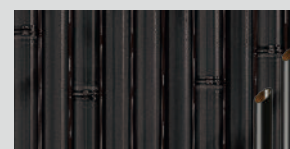

黒竹 (K)

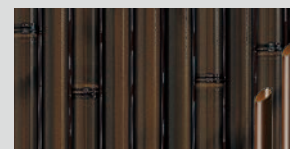

虎竹 (T)

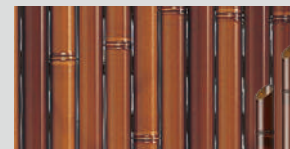

すず竹 (S)

ガーデンアップ
ライト
ウォールスポット
ライト
埋込型
ポールライト
バススタンド
屋外用部材
ウォーター
デッキライト
ダウンライト
レールライト
センサーライト
フライング
和風ライト
デコレーション
ウォールライト
サイン
ソーラライト
アクセサリ

ガーデンアップ
ライト
ウォールスポット
ライト
埋込型
ポールライト
バススタンド
屋外用部材
ウォーター
デッキライト
ダウンライト
レールライト
センサーライト
フライング
和風ライト
デコレーション
ウォールライト
サイン
ソーラライト
アクセサリ



DATABASE
商品の詳細を
確認できます

ガーデンアップライト ミオ NEW

Garden Uplight Mio



※電球仕様変更のため、型番・商品コード及び商品仕様が変更になりました。



2.0W		3.6W	
12V	24V	12V	24V
ガーデンアップライト ミオ 2.0W		ガーデンアップライト ミオ 3.6W	
¥16,000		¥19,000	
HBB-D109S 79520800 シルバーマット	HBB-D111S 79560400 シルバーマット	HBB-D109C 79510900 チャコールグリーン	HBB-D111C 79550500 チャコールグリーン
電球色 2W ¥15/月 3000K 265lm	電球色 3.6W ¥27/月 3000K 450lm	電球色 2W ¥15/月 3000K 245lm	電球色 3.6W ¥27/月 3000K 410lm
HBB-W109S 79640300 シルバーマット	HBB-W111S 79690800 シルバーマット	HBB-W109C 79630400 チャコールグリーン	HBB-W111C 79670000 チャコールグリーン
白 2W ¥15/月 5700K 260lm	白 3.6W ¥27/月 5700K 400lm	白 2W ¥15/月 5700K 235lm	白 3.6W ¥27/月 5700K 360lm

2.0W		3.6W	
12V	24V	12V	24V
ガーデンアップライト ミオ 2.0W フード		ガーデンアップライト ミオ 3.6W フード	
¥17,500		¥20,500	
HBB-D110S 79540600 シルバーマット	HBB-D112S 79580200 シルバーマット	HBB-D110C 79530700 チャコールグリーン	HBB-D112C 79570300 チャコールグリーン
電球色 2W ¥15/月 3000K 245lm	電球色 3.6W ¥27/月 3000K 410lm	電球色 2W ¥15/月 5700K 235lm	電球色 3.6W ¥27/月 5700K 360lm
HBB-W110S 79660100 シルバーマット	HBB-W112S 79740000 シルバーマット	HBB-W110C 79650200 チャコールグリーン	HBB-W112C 79700400 チャコールグリーン
白 2W ¥15/月 5700K 235lm	白 3.6W ¥27/月 5700K 360lm	白 2W ¥15/月 5700K 235lm	白 3.6W ¥27/月 5700K 360lm

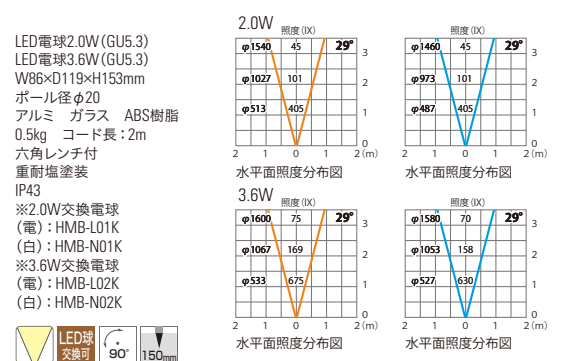
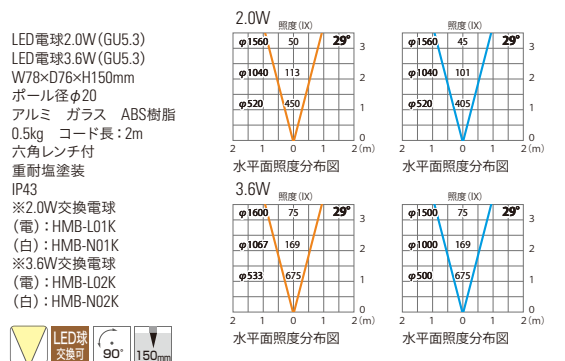

従来品から色名称を変更しましたが塗装色に変更はありません。(シルバー→シルバーマット)



DATABASE 商品の詳細を確認できます

ガーデンアップライト ミオ 25台セット NEW

Garden Uplights Mio, set of 25.

セット販売 対象：ガーデンアップライト ミオ2.0W 3.6W(電球色)各種

緑深いお庭の景観を、お得な価格で夜も美しく安全に

CREATING A STUNNINGLY GREEN GARDEN VIEW THAT IS BEAUTIFUL AND IS ALSO SAFE AT NIGHT AT A REASONABLE PRICE.

集合住宅やホテル、旅館など、戸建て住宅よりも広いお庭に向けて、ガーデンアップライト ミオの台数をまとめてご提供。森のように緑深く、事前のプランニングが難しいお庭でも、台数を気にせずライティングできるお得な価格です。

2.0×25=50.0W⇒75Wトランス1台分(許容W数52.5W)で
3.6×25=90.0W⇒150Wトランス1台分(許容W数105W)で収まるW数です。



ガーデンアップライトミオ (電球色) 各種 25台セット

商品名	型番	商品 CD	価格
ガーデンアップライトミオ 2.0W (電球色)	シルバーマット HBB-D105S	70210700	¥365,000
ガーデンアップライトミオ 2.0W (電球色)	チャコールグリーン HBB-D105C	70200800	
ガーデンアップライトミオ 3.6W (電球色)	シルバーマット HBB-D107S	70275600	¥395,000
ガーデンアップライトミオ 3.6W (電球色)	チャコールグリーン HBB-D107C	70270100	
ガーデンアップライトミオ 2.0W フード (電球色)	シルバーマット HBB-D106S	70260200	¥402,500
ガーデンアップライトミオ 2.0W フード (電球色)	チャコールグリーン HBB-D106C	70220600	
ガーデンアップライトミオ 3.6W フード (電球色)	シルバーマット HBB-D108S	79500000	¥432,500
ガーデンアップライトミオ 3.6W フード (電球色)	チャコールグリーン HBB-D108C	79490400	

<価格比較例> ガーデンアップライト ミオ 3.6W シルバーマット(電球色)

【通常価格】 ¥19,000×25台 = ¥475,000

⇒【セット価格】 ¥395,000(※1台あたり ¥15,800)

LightingTechnique

大きな樹木には2台使いがおすすめ
背が高い場合 樹冠が広い場合

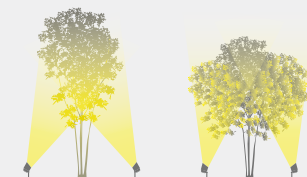

緑深いお庭の場合、生い茂る樹木は、戸建て住宅で目にするよりも樹高が高かったり、樹冠が広がったりする場合があります。そのような場合でも光を重ねて光量をアップさせたり、照らす向きをずらして範囲を広げたりと、1本の樹木に対してアップライトの2台使いがおすすめです。

OPTION

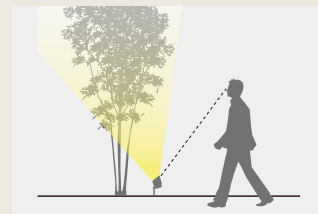

通路沿いにはフード付がおすすめ!

眩しさをカットする本格的なフード付モデルをラインアップ。通路が近い場合におすすめの選択です。庭をよく知るタカショーだからこそ、ローコストモデルにもフード付を展開しています。

対象商品：
グランドライト13型,14型 スタンドタイプ(P.063)
ガーデンアップライト ミオ



φ 78用フード
¥3,000

HEC-085S 75484700 シルバーマット

HEC-085C 75483000 チャコールグリーン

W86×D98×H68mm
アルミ 0.1kg

植栽が多い場所や積雪地に



Mio 延長ポール
¥3,000

HEC-036S 73714700 シルバーマット

HEC-036C 73713000 チャコールグリーン

φ20×H320mm ボール径φ20

0.1kg アルミ

ガーデンアップライト De-SPOT トライリング

Garden Uplight De-SPOT Tri-ring

NEW 配光角リングの位置が変更され、より操作しやすくなりました。

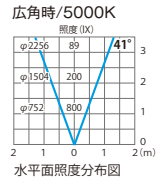
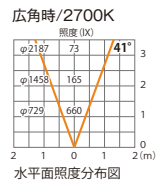
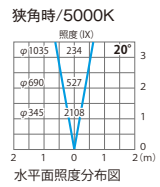

12V 24V

De-SPOT トライリング ローボルト
¥65,000

HBB-C43S 75831900 シルバー
HBB-C43C 75830200 チャコールグリーン

調色 7W | ¥53/月 | 2700~5000K | 1~600lm

100V

De-SPOT トライリング 100V
¥67,000

HFE-C73S 75884500 シルバー
HFE-C73C 75883800 チャコールグリーン

調色 8.2W | ¥62/月 | 2700~5000K | 1~600lm

LED (1球)
W70×D123×H173mm
アルミ ガラス ABS樹脂
重量(ローボルト: 0.9kg, 100V: 1.4kg)
コード長(ローボルト: 2m, 100V: 5m)
重耐塩塗装
8.3VA (100V) IP65

DATABASE
商品の詳細を
確認できます

光の広がり・明るさ・色温度調整が手元でできる一台

01 配光角リング
樹冠にあわせて光の広がりを調整
対象物を幅広く照らしたい、ムダな光を絞りたい、光を遠くまで飛ばしたいなど狭角から広角まで自在に調整できます。20°から41°までの範囲で配光角の調整が可能です。

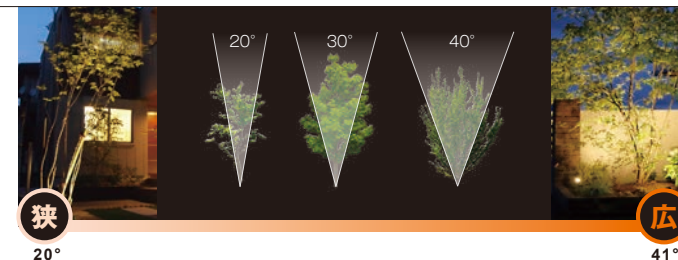

02 調光リング®
樹木の高さにあわせて明るさの強弱を調整
高さ6.5mの樹木を照らせる明るさから連続的に調光が可能。周辺環境にあわせて最適な明るさにその場で調光したり、樹木の成長に応じて出力を上げていくことも可能です。

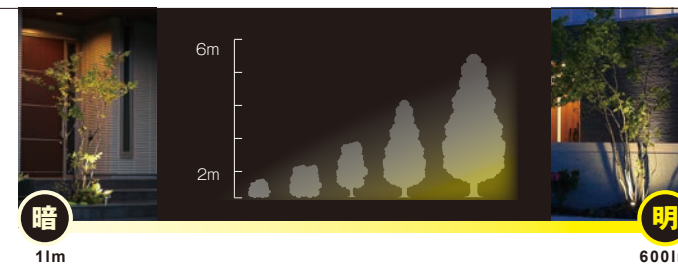

03 調色リング®
葉や花の色にあわせた光色を選択
電球色~昼白色まで連続的に調色が可能。赤みのある色の葉にはあたたかみのある光色を、シルバーリーフには白っぽい光色をあてることで樹木が持つ本来の色味が引き立ち、桜の開花やモミジの紅葉など季節で変えるライティングも提案可能です。



De-SPOT 調光リング

De-SPOT Dimmer Ring

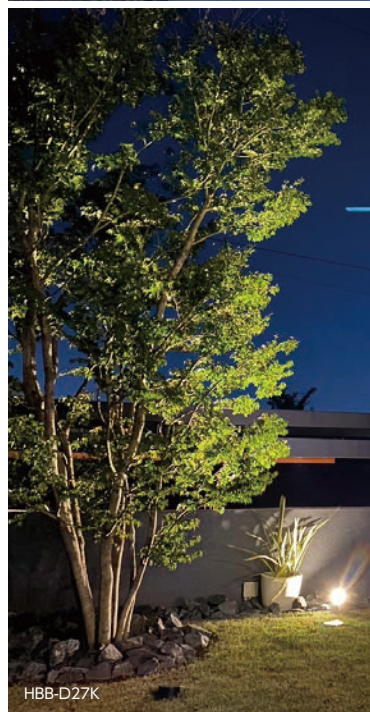

グレイッシュゴールド(G) ブラック(K)

12V 24V

De-SPOT 調光リング ローボルト 広角
¥46,000

HBB-D27G 73736900 グレイッシュゴールド
HBB-D27K 73737600 ブラック

電球色 1~6W ¥8~45/月 | 2700K | 60~500lm

100V

De-SPOT 調光リング 100V 5m プラグ付 広角
¥44,000

HFE-D21G 49129200 グレイッシュゴールド
HFE-D17K 49125400 ブラック

De-SPOT 調光リング 100V 10m プラグ無 広角
¥45,000

HFE-D22G 49130800 グレイッシュゴールド
HFE-D18K 49126100 ブラック

電球色 2~8W ¥60/月 | 2700K | 80~500lm

LED (3球)
W70×D135×H169mm
アルミ ポリカーボネート
0.6kg (ローボルト)
1.2kg (100V プラグ付)
1.7kg (100V プラグ無)
コード長: 2m (ローボルト)
5m プラグ付・10m プラグ無 (100V)
六角レンチ付
3.6~14.3VA (100V)
耐塩塗装 (100Vのみ)
IP35

生産完了品につき在庫をご確認ください。

LED交換不可 145° 350° 150mm

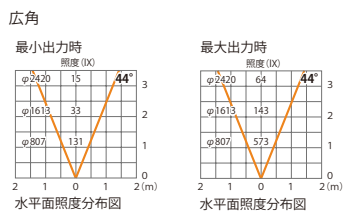

De-SPOT 調色リング

De-SPOT Toning Ring



グレイッシュゴールド(G)

100V

De-SPOT 調色リング 100V 5m プラグ付
¥44,000

HFE-C35G 71716300 グレイッシュゴールド

調色 6.6~7.7W ¥49~57/月 | 2700~5000K | 390lm

LED (電球色: 2球、白: 4球)
W70×D135×H169mm
アルミ ポリカーボネート
1.2kg (100V プラグ付)
1.7kg (100V プラグ無)
コード長: 2m (ローボルト)
5m プラグ付・10m プラグ無 (100V)
六角レンチ付
11.8~13.8VA (100V)
耐塩塗装
IP35

生産完了品につき在庫をご確認ください。

LED交換不可 145° 350° 150mm

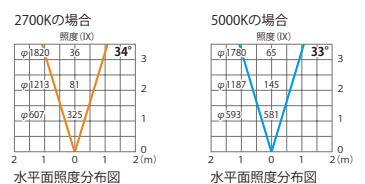

De-SPOT

De-SPOT

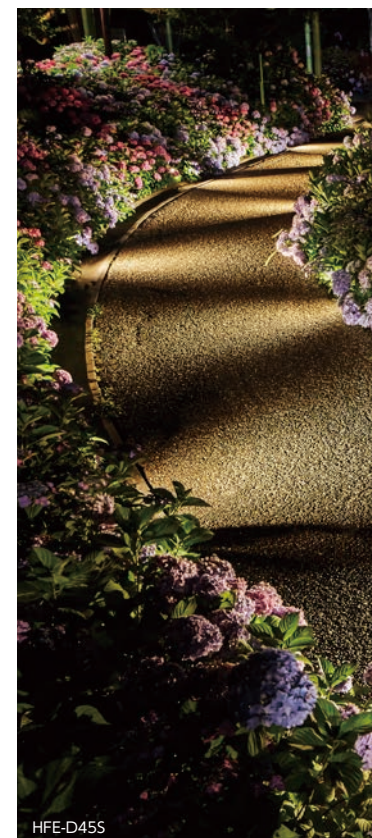

100V

De-SPOT 100V スプレッドタイプ (スパイクタイプ)
¥39,000

HFE-D45S 71775000 シルバー

電球色 7.4W ¥56/月 | 3000K | 227lm

LED (3球)
W104×D104×H154mm
アルミ ガラス
0.6kg
13.2VA (100V)
IP35

※配光可変
※送り配線可
※カラーレンズあり (別売)
生産完了品につき在庫をご確認ください。

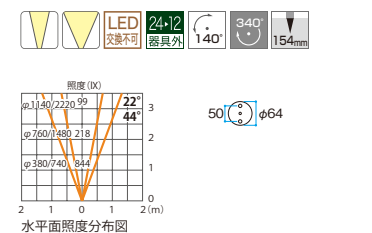

100V

De-SPOT 100V 広角タイプ (スパイクタイプ)
¥39,000

HFE-D46S 71776700 シルバー

電球色 7.4W ¥56/月 | 3000K | 188lm

LED (3球)
W104×D104×H180mm
アルミ ガラス
0.6kg
13.2VA (100V)
IP35

※送り配線可
※カラーレンズあり (別売)
生産完了品につき在庫をご確認ください。

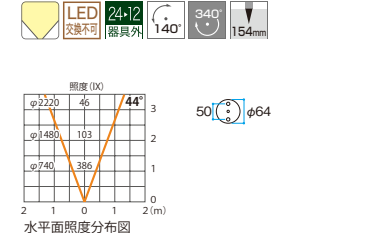

OPTION

紅葉のシーンをより鮮明に彩る

黄緑の葉は黄色で照らすとより美しいライティングに

深緑の植物を緑の光で照らすことで生き活きと見せる

スプレッド/広角の光と、3種のカラーでさまざまな演出に。

De-SPOT 用 カラーレンズ
¥3,800

HEC-004R 61168300 赤
HEC-004Y 61169000 黄
HEC-004G 61167600 緑

φ57×D17.5mm 0.02kg
アルミ ガラス

生産完了品につき在庫をご確認ください。

ツリースポットライト

Tree Spotlight

商品説明動画



昼は樹木に溶け込み、
夜は光だけがこぼれ落ちる

THE LIGHT BLENDS INTO THE TREES DURING THE DAY,
ONLY THE LIGHT SPILLS OUT AT NIGHT.

樹木に直接取り付けられる小型軽量のツリースポットライト。ライトが埋もれてしまい
そんな緑豊かなシチュエーションでも、適切な高さからのライティングが可能です。

Lighting Technique 01

最適な位置から光を落とす



アプローチの脇に植栽がたくさんある場面ではライトを設置するスペースがなかったり、植栽の葉でアプローチが影になりがちですが、樹木の高さから照らすことで、安全な明るさを確保できます。



チャコールグリーン(C)

12V 24V

ツリースポットライト

¥25,000

HBB-D95C 70834500 チャコールグリーン

電球色 1.9W ¥15/月 2700K 185lm

LED (1球)
W45×D100×H67mm
アルミ ガラス
0.2kg
コード長：0.85m
取付バンド付
重耐塩塗装
IPX4

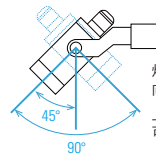
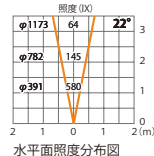

灯具は水平方向に
向けられません。
上向きの取付は
可能です。

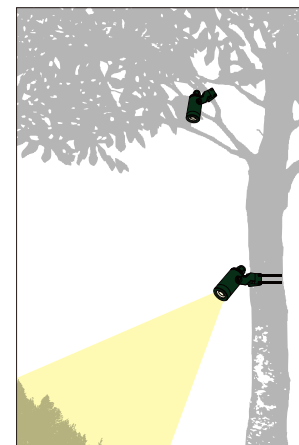

直径1cm～10cmの太さの幹に対応

取付バンドを幹に取り付けて設置するので、様々な太さの幹に柔軟に対応できます。

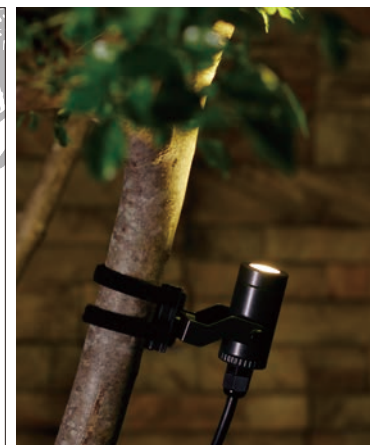

取付け・移動も簡単

工具レスで簡単取り付けできる構造のため、樹木の成長や周辺環境に応じて、移動も簡単です。

OPTION

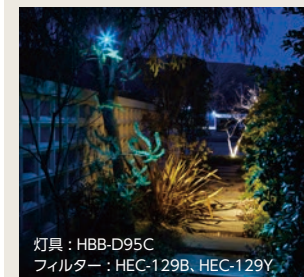

ミニパレットフィルターと組み合わせて
カラーライティングを楽しめます。

ミニパレットフィルター
¥2,000

イエロー	HEC-129V	70820800	チャコールグリーン
ピンク	HEC-129P	70822200	チャコールグリーン
ブルー	HEC-129B	70823900	チャコールグリーン
グリーン	HEC-129G	70821500	チャコールグリーン

W40×D12×H34mm 0.01kg
アルミ ガラス PVC (詳しくはP.034)

Lighting Technique 02

花壇を美しく照らすスポットライト



花壇にあるような低い植栽は、上からのライティングで自然に美しく照らすことができます。また、ライトをより目立ちにくく設置できるので、昼の花壇の景観も美しく保ちます。

Lighting Technique 03

「あかりだまり」ライティング



幹から葉の方に向かって照らすことで樹冠に「あかりだまり」ができ、まるで樹木が内側から光っているような不思議なライティングに。樹冠が広い、もしくは葉の密度が高い樹木にオススメです。



DATABASE
商品の詳細を
確認できます

BASIC LIGHTING

ベーシックなあかり

空間の地あかりを構成するアップライト・ポールライト・グランドライト。これらベーシックなあかりは2700Kの光色に揃えられ、色バラツキのない上質な照明演出を可能にします。



共演

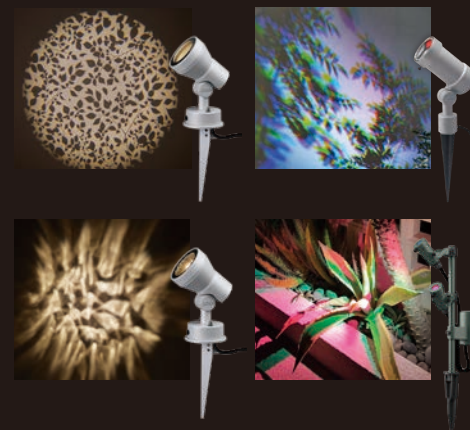

ORIGINAL LIGHTING

個性のひかり

調えられた地あかりの中で生きる個性のひかりのアイテムたち。空間の見せ場を設定して、ワンポイントで挿し込むことでライティングデザインの表現がより豊かに広がります。

光の個性を活かし、共演させる。進化する光の演出方法。

Lighting method 1 面に映す光に遊び心を

Lighting method 2 空間に彩りをプラスする



壁面をベーシックなあかりで照らしつつ、地面は個性のひかりとして抽象柄を取り入れることでバランスのとれたライティングに仕上がります。



具象柄ではっきりと個性を表現する場合は、空間の光のベースとして間接照明を用いることでワンポイント感が際立ちます。



ベーシックなあかりで整えられたファサードに、さりげなく色付いた樹木の影が映し出されることで、空間が一気に華やきます。



電球色の間接照明で緑取られた花壇の植栽に、小さな光で色をプラスすることで、リゾート感など個性を高められます。

演出系ライティング施工例

EXAMPLES OF PERFORMANCE LIGHTING INSTALLATIONS

個性あふれるライティングが増えています

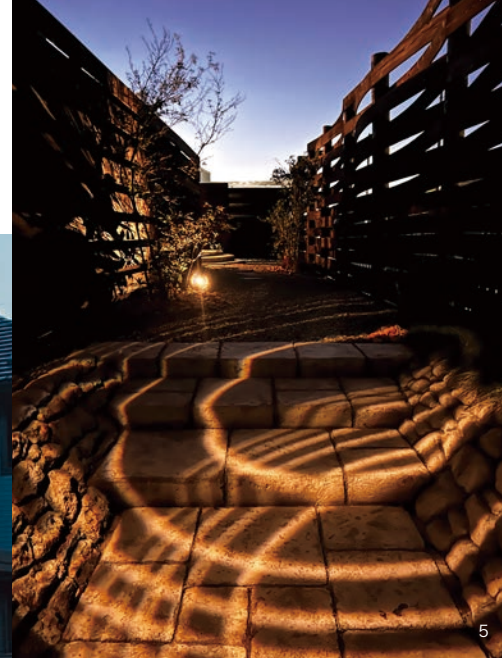

1.HBB-D61S(P.038) 2.HBB-D90C(P.034) 3.HBB-D61S(P.038) 4.HBB-D81S(P.040)
※演出系ライトのみ記載

5.HBB-D61S(P.038) 6.HBB-D87C(P.034) 7.HBB-D61S(P.038) 8.HBB-D82S(P.040) 9.HBB-D88C、HBB-D89C(P.040)
※演出系ライトのみ記載

ミニパレットライト

Mini Palette Light



明るさのための電球色と
ニュアンスを添えるカラー光
組み合わせが楽しいマルチスポットライト

THE SPOTLIGHTS THAT CREATE NUANCE THROUGH
THE COLOR MATCHING OF SMALL LIGHTS

電球色の灯具と4種類のカラーフィルター、
あわせて5つの光色で遊べるミニパレット
ライト。光量が強すぎないので、カラー光
でも気軽に使えます。

商品説明動画



HBB-D85C、HEC-129B



電球色でリズムカルに
道を照らす

1つの器具で2カ所へ照射

HBB-D85C



電球色+カラーで照らすことで、
影に色をつける
カラーシャドウライティング

HBB-D85C、HEC-129B

マルチアングル&マルチカラーのスポットライト

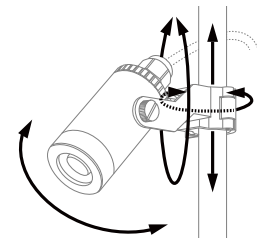

ポールに取り付けられた2台の灯具は、
照射方向だけでなく灯具高さも現場
で自在に可変。追加灯具の購入で
最大3灯まで増やせます。

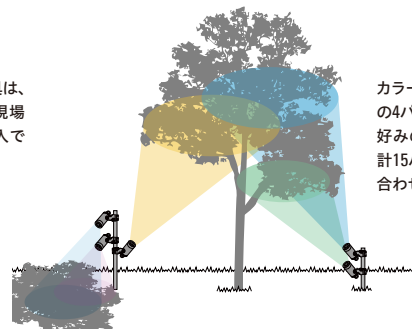

カラーフィルターの組み合わせは定番
の4パターンのほか、電球色の灯具と
好みのカラーの組み合わせにより合
計15パターンに。追加灯具の組み
合わせで更に広がります。



DATABASE
商品の詳細を
確認できます



600mmポール

12V 24V
ミニパレットライト 600 カラーフィルターなし
¥48,000

HBB-D85C 70810900 チャコールグリーン

電球色 3.8W | ¥29/月 | 2700K | 370lm

LED (2球)
W205×D205×H303mm
ポール径 φ16
アルミ ガラス
スパイク
0.6kg
IPX4

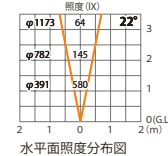

300mmポール

12V 24V
ミニパレットライト 300 カラーフィルターなし
¥47,000

HBB-D84C 70805500 チャコールグリーン

電球色 3.8W | ¥29/月 | 2700K | 370lm

LED (2球)
W205×D205×H303mm
ポール径 φ16
アルミ ガラス
スパイク
0.5kg
IPX4

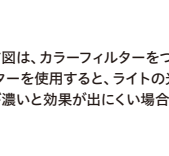

追加用灯具

12V 24V
ミニパレットライト 追加灯具 カラーフィルターなし
¥19,000

HBB-D86C 70815400 チャコールグリーン

電球色 1.9W | ¥15/月 | 2700K | 185lm

LED (1球)
W45×D120×H67mm
ポール径 φ16
アルミ ガラス
0.2kg
コード長: 0.85m
IPX4

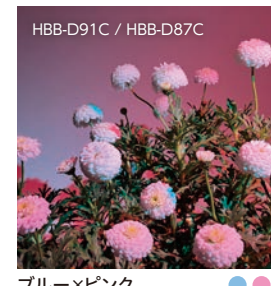

HBB-D91C / HBB-D87C

ブルー×ピンク

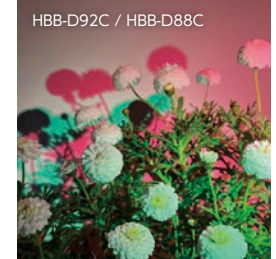

HBB-D92C / HBB-D88C

グリーン×ピンク

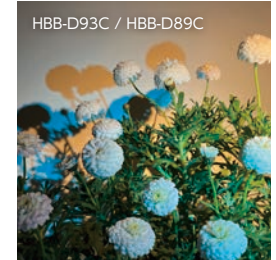

HBB-D93C / HBB-D89C

ブルー×イエロー

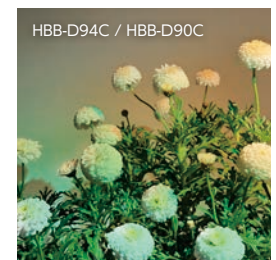

HBB-D94C / HBB-D90C

グリーン×イエロー

ミニパレットライト 600 ブルー/ピンク
¥52,000
HBB-D91C 70813000 チャコールグリーン

ミニパレットライト 600 グリーン/ピンク
¥52,000
HBB-D92C 70814700 チャコールグリーン

ミニパレットライト 600 ブルー/イエロー
¥52,000
HBB-D93C 70811600 チャコールグリーン

ミニパレットライト 600 グリーン/イエロー
¥52,000
HBB-D94C 70812300 チャコールグリーン

ミニパレットライト 300 ブルー/ピンク
¥51,000
HBB-D87C 70808600 チャコールグリーン

ミニパレットライト 300 グリーン/ピンク
¥51,000
HBB-D88C 70809300 チャコールグリーン

ミニパレットライト 300 ブルー/イエロー
¥51,000
HBB-D89C 70806200 チャコールグリーン

ミニパレットライト 300 グリーン/イエロー
¥51,000
HBB-D90C 70807900 チャコールグリーン

ミニパレットライト 追加灯具 イエロー
¥21,000
HBB-Y86C 70818500 チャコールグリーン

ミニパレットライト 追加灯具 ピンク
¥21,000
HBB-P86C 70816100 チャコールグリーン

ミニパレットライト 追加灯具 ブルー
¥21,000
HBB-B86C 70819200 チャコールグリーン

ミニパレットライト 追加灯具 グリーン
¥21,000
HBB-G86C 70817800 チャコールグリーン

OPTION

カラーフィルターなしの
灯具と合わせて色合いを
カスタマイズ

ミニパレットフィルター
¥2,000

W40×D12×H34mm
アルミ ガラス PVC
0.01kg

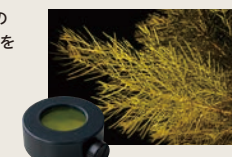

イエロー (Y)
HEC-129Y | 70820800 | チャコールグリーン

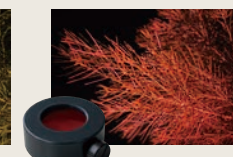

ピンク (P)
HEC-129P | 70822200 | チャコールグリーン

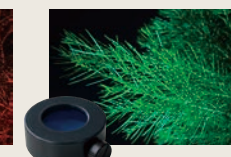

ブルー (B)
HEC-129B | 70823900 | チャコールグリーン

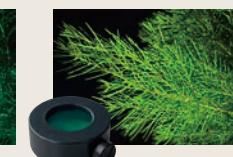

グリーン (G)
HEC-129G | 70821500 | チャコールグリーン

※画像は緑色の樹木を照らしています。

ガーデンアップライト オプティ カラーシャドウフィルター付

Garden Uplight Opti with Color Shadow Filter

街並みと調和する、ほどよい彩りを。 色づく影が美しいシャドーライティング

THE SPOTLIGHTS THAT CREATE NUANCE THROUGH
THE COLOR MATCHING OF SMALL LIGHTS

商品説明動画



壁が広い住宅や外壁へのライティングで最も人気のある「シャドーライティング」。このテクニクをもっとアーティスティックにアレンジできるアイテムが登場。
電球色で照らしながら、影の一部に色がつく不思議なライティングを実現しました。

HBB-D465

心地よい、ほのかな色づきが新しい。電球色がベースなので、街の景観や周囲の光に馴染みながらも色づいた影が個性を際立たせます。



カラーシャドウのメカニズム (ピンクの場合)

光源が2つ以上あるとき、光源の数だけ影が出ます。それらの影が重なると、重なりで濃淡で「薄い影」と「濃い影」に分かれます。「薄い影」は複数の光源同士が影を薄め合っている部分で、カラーシャドウフィルターはその複数ある光源の一部に色をつけ、「薄い影」に色が映し出されるようにしたものです。

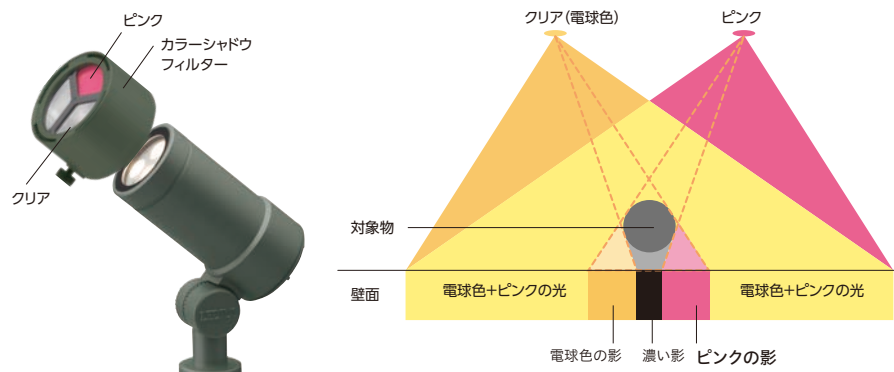

LED (3球)
W63×D128×H150mm
アルミ ガラス ABS樹脂
ローボルト: 0.7kg, 100V: 1.5kg
コード長 (ローボルト: 2m, 100V: 15m)
重耐塩塗装
7.3VA (100V) IP65
※カラーシャドウフィルターを使用すると、ライトの光量が弱くなります。
※照射面の色が濃いと効果が出にくい場合があります。



カラーシャドウをつくるためのポイント

必ずフィルターと3つのLEDの位置をあわせましょう

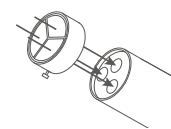

3つのLEDにフィルターのフレームが被らないように装着してください。フィルターの配置によって、色のついた影の出方が変わるので好みの位置に調節しましょう。

ライトと対象物を近づけると影のブレが大きく、効果的に

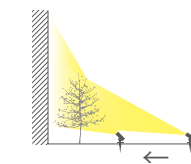

ライトと対象物が近くなるほど、色のついた影のブレも大きく出るので、効果的です。

葉の輪郭やシルエットが出やすい樹木との組み合わせがオススメ



葉の重なりが少ない樹木は、葉の輪郭や枝のシルエットが出やすく、色のついた影がより際立ちます。

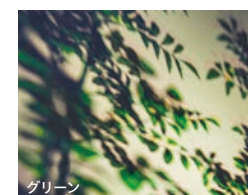

12V 24V
ガーデンアップライト オプティ スリム M マルチカラーシャドウ
¥44,000
HBB-D45S 75834000 シルバー
HBB-D45C 75833300 チャコールグリーン
電球色 6.1W ¥46/月

ガーデンアップライト オプティ スリム M ピンクシャドウ
¥44,000
HBB-D46S 71434600 シルバー
HBB-D46C 75835700 チャコールグリーン
電球色 6.1W ¥46/月

ガーデンアップライト オプティ スリム M ブルーシャドウ
¥44,000
HBB-D47S 75837100 シルバー
HBB-D47C 75836400 チャコールグリーン
電球色 6.1W ¥46/月

ガーデンアップライト オプティ スリム M アンバーシャドウ
¥44,000
HBB-D48S 75839500 シルバー
HBB-D48C 75838800 チャコールグリーン
電球色 6.1W ¥46/月

ガーデンアップライト オプティ スリム M グリーンシャドウ
¥44,000
HBB-D49S 75841800 シルバー
HBB-D49C 75840100 チャコールグリーン
電球色 6.1W ¥46/月

100V
ガーデンアップライト 100V オプティ スリム M マルチカラーシャドウ
¥51,000
HFE-D75S 75888300 シルバー
HFE-D75C 75887600 チャコールグリーン
電球色 7.2W ¥54/月

ガーデンアップライト 100V オプティ スリム M ピンクシャドウ
¥51,000
HFE-D76S 71435300 シルバー
HFE-D76C 75889000 チャコールグリーン
電球色 7.2W ¥54/月

ガーデンアップライト 100V オプティ スリム M ブルーシャドウ
¥51,000
HFE-D77S 75891300 シルバー
HFE-D77C 75890600 チャコールグリーン
電球色 7.2W ¥54/月

ガーデンアップライト 100V オプティ スリム M アンバーシャドウ
¥51,000
HFE-D78S 75894400 シルバー
HFE-D78C 75892000 チャコールグリーン
電球色 7.2W ¥54/月

ガーデンアップライト 100V オプティ スリム M グリーンシャドウ
¥51,000
HFE-D79S 75896800 シルバー
HFE-D79C 75895100 チャコールグリーン
電球色 7.2W ¥54/月

OPTION 他のカラーバリエーションをカスタマイズ

オプティ カラーシャドウフィルター ¥6,000

マルチカラー	ピンク	ブルー
HEC-098S 71416200 シルバー	HEC-099S 71418600 シルバー	HEC-100S 71420900 シルバー
HEC-098C 71415500 チャコールグリーン	HEC-099C 71417900 チャコールグリーン	HEC-100C 71419300 チャコールグリーン
アンバー	グリーン	
HEC-101S 71422300 シルバー	HEC-110S 71433900 シルバー	
HEC-101C 71421600 チャコールグリーン	HEC-110C 71432200 チャコールグリーン	

φ63×H30mm
アルミ ガラス ABS樹脂
マルチカラー・51g、ピンク・ブルー・グリーン・アンバー 45g

DATABASE
商品の詳細を
確認できます

グラフィックスポットライト

Graphic Spotlight



光と影が織りなす オーガニックなテクスチャー
ORGANIC TEXTURES WOVEN BY LIGHT AND SHADOW

商品説明動画



自然を思わせるグラフィックを投影することで、まるでそれが本当にあるかのようなシャドーライティングができます。



ツリー
夜にだけ立ち上がる樹木のシルエット。お庭がなくてもシャドーライティングが可能に。

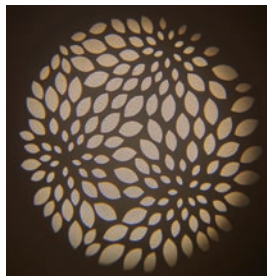

フラワー
花びらの粗密で描き出す手塚のようなグラフィックは和洋を問わず空間に映えます。

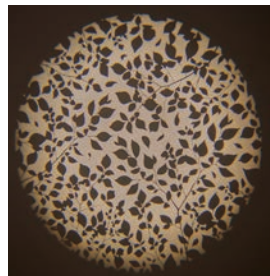

リーフ
夜に木漏れ日の温かみを感じられる不思議。ほっとした気分を呼び起こします。



リップル
波紋をモチーフにした動きのあるグラフィックが遊び心を表現します。

設置距離と光の広がり

照射面との距離のおよそ1.3倍の直径の円の範囲に、グラフィックが展開されます。

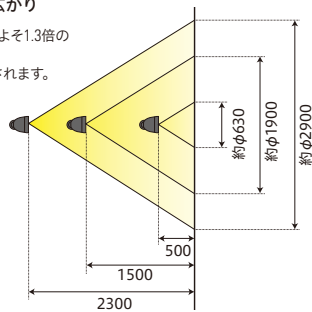

連灯時に嬉しい調節機能

上下反転や90°回転機能により、グラフィックの向きを調節可能。連灯時に、より自然な柄の並びを実現します。

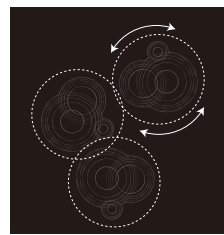

OPTION

交換用フィルター
φ60×H14mm
0.01kg アルミ
ポリカーボネート

ツリー	HEC-104K	76778600	¥4,000
フラワー	HEC-105K	76779300	
リーフ	HEC-106K	76780900	
リップル	HEC-107K	76781600	

別注可 グラフィックデータからの別注柄製作も可能です。詳しくはお問い合わせください。(イラストレーターデータ支給の場合のみ)



シルバーマット(S)

12V 24V

グラフィックスポットライト

¥38,000

HBB-D58S 76805900 ツリー

HBB-D59S 76806600 フラワー

HBB-D60S 76807300 リーフ

HBB-D61S 76808000 リプル

電球色 3.3W ¥25/月 3000K

LED(1球)
W83×D116×H141mm
アルミ ガラス
0.5kg
取付用ビス付
重耐塩塗装
IP43

LED 交換不可 90° 360° 150mm

従来品から色名称を変更しましたが塗装色に変更はありません。(シルバー→シルバーマット)

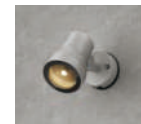

下記のハイボールや、壁面に取り付けての使用も可能です。



壁面に

リーフ(HBB-D60S)

街のシンボルにもなる夜のグラフィック



軒天井に

リップル(HBB-D61S)

くつろぎの場所にちよつとした遊び心を



床面に

リップル(HBB-D61S)

歩くのが楽しくなる光の演出

DATABASE
商品の詳細を確認できます

デザインスポットライト

Designing Spotlight



無造作な光で
“唯一無二”な空間をデザインする

DESIGNING A "UNIQUE" SPACE WITH THE RANDOM LIGHT

商品説明動画



ガラスの凹凸はひとつとして同じものはなく、
透過する光に個性と表情を持たせます。

ロータス(HBB-D82S)

2種類の光と照らし方

	フラッフィ	ロータス	照らし方
	まるでたんぼの“わたげ”のように柔らかく広がる光。ほどよい光のムラが上品で高級感のある空間をつくります。	光の粒が大きく、きらめくような光。蓮の花のような演出や、水面の揺らめきのような光を演出できます。	
照射面へ垂直に照らす			<p>壁面に真横から。</p> <p>ハイボールを使って真上から。</p>
照射面をなめるように照らす			<p>壁面をなめるように。</p> <p>地面をなめるように。</p>



シルバーマット(S)

12V 24V

デザインスポットライト

¥38,000

HBB-D81S 70837600 フラッフィ

HBB-D82S 70836900 ロータス

電球色 3.3W | ¥25/月 | 3000K

LED(1球)
W83×D116×H141mm
アルミ ガラス
0.5kg
取付用ビス付
重耐塩塗装
IP43



従来品から色名称を変更しましたが塗装色に変更はありません。(シルバー→シルバーマット)

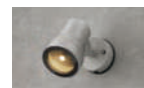

下記のハイボールや、壁面に取り付けての使用も可能です。

OPTION



デザインフィルター

フラッフィ	HEC-124S	70804800	¥4,000
ロータス	HEC-125S	70803100	

φ78×H18mm 0.1kg
アルミ ガラス

OPTION

ウォールスポットの取り付け用途に特化した専用ハイボール



ウォールスポットライト用 ハイボール
¥28,000

HEC-109S 76783000

W76×D76×H2405mm
アルミ
3.4kg
ネカセ棒付
キャップ付 取付用ビス付



壁面に

フラッフィ(HBB-D81S)

シンプルな壁面にも動きのあるライティング



軒天井に

ロータス(HBB-D82S)

まるで揺らめくような光で安らぎと心地良さを



床面に

ロータス(HBB-D82S)

何気ない足元に特別感を演出



DATABASE
商品の詳細を
確認できます



雰囲気別のお庭のライトアップ事例7選

THE SEVEN EXAMPLES OF GARDEN LIGHTING IN VARIOUS ATMOSPHERES



ウォールスポットライト

WALL SPOTLIGHT



お庭の楽しみ方や理想に合わせて 光の取り入れ方を変化させる

詳細はWEBで



お庭の楽しみ方は人それぞれ違います。例えばガーデニングやテラスでの食事のように、実際に外に出て過ごす方もいれば、お部屋から外を眺めて植栽の変化から四季の移り変わりを楽しむ、などといった楽しみ方もあります。そこに光を取り入れることで夜も魅力的なお庭に変化します。そんな、昼間とは一味違うライトアップされた夜のお庭を作ってみませんか? 「お庭をライトアップしてみたいけど、そもそも

どんなライトアップがあるのかわからない」「作りたいたいお庭のスタイルはあるのに、どの商品を使うといいのかわからない」そんなお悩みをお持ちの場合は、さまざまなスタイルのお庭の夜の事例を見て、真似してみたい光の取り入れ方を見つけるのがおすすめです。

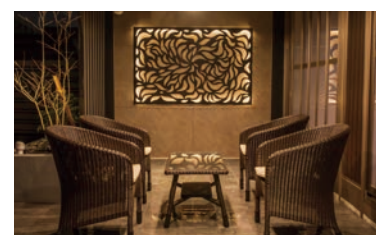

WALL SPOTLIGHT ウォールスポットライト

ルーメック LumeK

2700モジュール 2700モジュール 対象品の詳細は、P.S-001をご確認ください。

※狭角は受注生産となります。



庭のフォーカルポイント

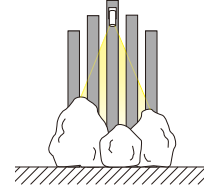

低木のアレンジや美しい草花、水盤や蹲(つくばい)などを引き立てて夜の庭の主役を演出します。



アプローチを照らす

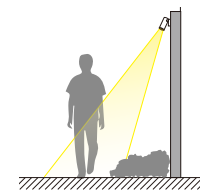

足元の安全を確保するために隅々まで明るく。スプレッドレンズ(P.432)で光を広げるのもおすすめです。



庭のアクティビティを創る

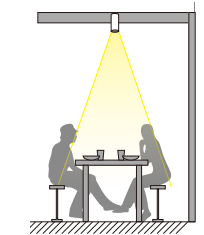

十分に明るさと2700Kの優しい光色。広範囲に光が届くレンズ設計で快適なアウトドアリビングを創ります。



狭角 受注生産 【納期目安】ご注文から約1ヶ月

12V 24V
ウォールスポットライト ルーメック S 狭角
¥31,000

HBA-D41S 70030100 シルバー
HBA-D41K 69983400 ブラック

電球色 3.3W ¥25/月 2700K 400lm

100V

ウォールスポットライト 100V ルーメック S 狭角
¥32,000

HFB-D36S 70383800 シルバー
HFB-D36K 69986500 ブラック

電球色 3.3W ¥25/月 2700K 400lm

LED (1球) モジュール W61×D135×H127mm
アルミダイキャスト ガラス 1kg
取付用ビス2本付 六角レンチ付 3.5VA (100V)
重耐塩塗装 IPX4

LED 交換可 110° 360°

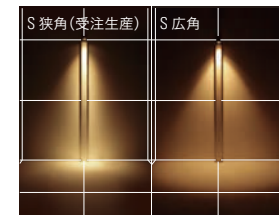
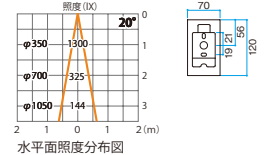

選べる配光角

スポットライトのように狙って照射する場合は狭角、広範囲を照射したい場合は広角を、演出に合わせて使い分けできます。

広角

12V 24V
ウォールスポットライト ルーメック S 広角
¥31,000

HBA-D38S 70936600 シルバー
HBA-D38K 70937300 ブラック

電球色 3.3W ¥25/月 2700K 400lm

100V

ウォールスポットライト 100V ルーメック S 広角
¥32,000

HFB-D33S 70930400 シルバー
HFB-D33K 70931100 ブラック

電球色 3.3W ¥25/月 2700K 400lm

LED (1球) モジュール W61×D135×H127mm
アルミダイキャスト ガラス 1kg
取付用ビス2本付 六角レンチ付 3.5VA (100V)
重耐塩塗装 IPX4

LED 交換可 110° 360°

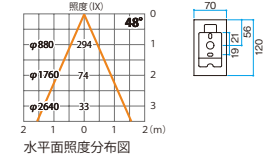

狭角 受注生産 【納期目安】ご注文から約1ヶ月

12V 24V
ウォールスポットライト ルーメック M 狭角
¥38,000

HBA-D42S 70040000 シルバー
HBA-D42K 69984100 ブラック

電球色 4.2W ¥32/月 2700K 600lm

100V

ウォールスポットライト 100V ルーメック M 狭角
¥39,000

HFB-D37S 70384500 シルバー
HFB-D37K 69987200 ブラック

電球色 4.2W ¥32/月 2700K 600lm

LED (1球) モジュール W61×D135×H127mm
アルミダイキャスト ガラス 1kg
取付用ビス2本付 六角レンチ付 4.4VA (100V)
重耐塩塗装 IPX4

LED 交換可 110° 360°

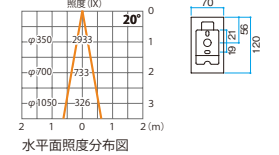

広角

12V 24V
ウォールスポットライト ルーメック M 広角
¥38,000

HBA-D39S 70938000 シルバー
HBA-D39K 70939700 ブラック

電球色 4.2W ¥32/月 2700K 600lm

100V

ウォールスポットライト 100V ルーメック M 広角
¥39,000

HFB-D34S 70932800 シルバー
HFB-D34K 70933500 ブラック

電球色 4.2W ¥32/月 2700K 600lm

LED (1球) モジュール W61×D135×H127mm
アルミダイキャスト ガラス 1kg
取付用ビス2本付 六角レンチ付 4.4VA (100V)
重耐塩塗装 IPX4

LED 交換可 110° 360°

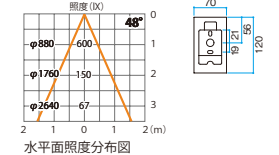

OPTION
ウォールスポットに特化した「専用ハイボール」

H.2405 ウォールスポットライト用ハイボール
¥28,000
HEC-109S 76783000
W76×D76×H2405mm
3.4kg アルミ
ネカセ棒付 キャップ付 取付用ビス付

環境に合わせて、後付けで光の広がりやコントラストをコントロール

スプレッド	HEC-113S	70912000	シルバー	S/M	φ71×D35mm	0.05kg	¥3,800
レンズ	HEC-113K	70914400	ブラック				
拡散カバー	HEC-111S	76790800	シルバー	S/M	φ71×D30mm	0.05kg	¥3,800
	HEC-111K	70919900	ブラック				

アルミダイキャスト ガラス



DATABASE
商品の詳細を
確認できます

ガイド
ライト
アップ
ウォール
スポット
ライト
埋込
タイプ
ポール
ライト
バス
ス탠
ド
屋外
用部
材
ウォ
ーター
デッキ
ライ
ト
ダウ
ンラ
イト
レール
ライ
ト
セン
サー
ライ
ト
フレイ
ティ
ング
和風
ライ
ト
ライ
ト
デコ
レシ
ョン
ウォ
ール
ライ
ト
サイ
ン
ソー
ラー
ライ
ト
アク
セサ
リー

ルーメック L

Wall Spotlight LumeK L

※狭角は受注生産となります。



【納期目安】
狭角 受注生産 ご注文から約1ヶ月

12V 24V

ウォールスポットライト ルーメック L 狭角
¥45,000

HBA-D43S 70050900 シルバー
HBA-D43K 69985800 ブラック

電球色 6.5W ¥49/月 | 2700K | 1000lm

100V

ウォールスポットライト 100V ルーメック L 狭角
¥46,000

HFB-D38S 70385200 シルバー
HFB-D38K 69988900 ブラック

電球色 6.5W ¥49/月 | 2700K | 1000lm

LED (9球)
W75×D147×H131mm
アルミダイキャスト ガラス 1.2kg
取付用ビス2本付 六角レンチ付
6.8VA (100V)
重耐塩塗装
IPX4

LED 交換可 110° 360°

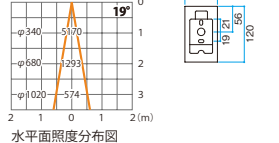

中角

12V 24V

ウォールスポットライト ルーメック L 中角
¥45,000

HBA-D40S 70940300 シルバー
HBA-D40K 70941000 ブラック

電球色 6.5W ¥49/月 | 2700K | 1000lm

100V

ウォールスポットライト 100V ルーメック L 中角
¥46,000

HFB-D35S 70934200 シルバー
HFB-D35K 70935900 ブラック

電球色 6.5W ¥49/月 | 2700K | 1000lm

LED (9球)
W75×D147×H131mm
アルミダイキャスト ガラス 1.2kg
取付用ビス2本付 六角レンチ付
6.8VA (100V)
重耐塩塗装
IPX4

LED 交換可 110° 360°

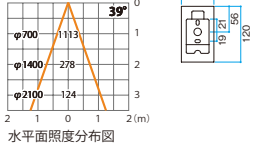

OPTION

環境に合わせて、後付けで光の広がりをごコントロール

スプレッドレンズ

拡散カバー

スプレッドレンズ	
HEC-114S	70915100 シルバー
HEC-114K	70917500 ブラック
φ82×D30mm	0.08kg ¥4,300

拡散カバー	
HEC-112S	70920500 シルバー
HEC-112K	70922900 ブラック
φ82×D30mm	0.08kg ¥4,300

アルミダイキャスト ガラス

ルーメック XL, XL+ NEW

スーパーナロー配光 × 拡散レンズが必要な光の広がりを創出。グレアカットにも配慮したハイパワーなルーメック XL、XL プラス。

2700モジュール 2700モジュール 一体型 対象品の詳細は、P.S-001をご確認ください。



01. グレアカットオプションを選ぶ ※レンズの固定に必要

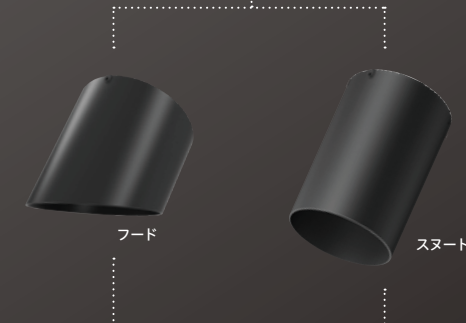

02. 現場に応じた配光を選ぶ

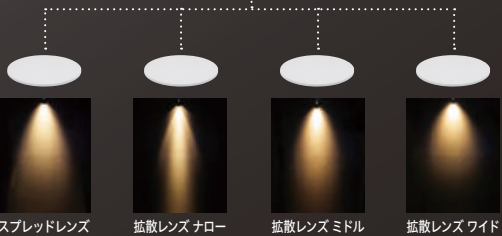

100V は調光可能

優れた演色性

Ra90 従来品

パナソニック製逆位相調光スイッチ WT57572*との互換性を確認しています。調光をする際はこちらをご使用ください。

ルーメック XL

Wall Spotlight LumeK XL



24V

ウォールスポットライト ルーメック XL
¥68,000

HBA-D44K 79480500 ブラック

電球色 24W ¥179/月 | 2700K | 1600lm

100V

ウォールスポットライト 100V ルーメック XL
¥69,000

HFB-D39K 82650600 ブラック

電球色 24W ¥179/月 | 2700K | 1600lm

LED (1球)
W105×D205×H206.5mm
アルミダイキャスト ガラス 2.7kg
角度調整用レンチ付
26VA (100V)
重耐塩塗装
IPX4

LED 交換不可 160° 360°

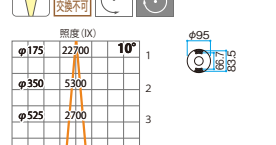

スーパーナロー (レンズ未装着時)



ルーメック XL+

Wall Spotlight LumeK XL+



100V

ウォールスポットライト 100V ルーメック XL+
¥73,000

HFB-D40K 82660500 ブラック

電球色 42W ¥313/月 | 2700K | 2600lm

LED (1球)
W105×D205×H206.5mm
アルミダイキャスト ガラス 2.7kg
角度調整用レンチ付
44VA (100V)
重耐塩塗装
IPX4

LED 交換不可 160° 360°

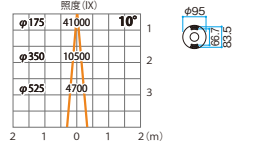

スーパーナロー (レンズ未装着時)



ルーメック スプレッドレンズ XL
¥4,000

HEC-137T 82560800 ブラック



ルーメック 拡散レンズ ナロー XL
¥4,000

HEC-138T 82570700 ブラック



ルーメック 拡散レンズ ミドル XL
¥4,000

HEC-139T 82580600 ブラック



ルーメック 拡散レンズ ワイド XL
¥4,000

HEC-140T 82590500 ブラック

φ94×3mm 0.1kg ポリカーボネート

ルーメック フード XL
¥11,000
HEC-135K 82540000 ブラック
117×150mm 0.2kg アルミダイキャスト
重耐塩塗装

ルーメック スマート XL
¥13,000
HEC-136K 82550900 ブラック
117×150mm 0.3kg アルミダイキャスト
重耐塩塗装



ルーメック スプレッドレンズ XL
¥4,000

HEC-137T 82560800 ブラック



ルーメック 拡散レンズ ナロー XL
¥4,000

HEC-138T 82570700 ブラック

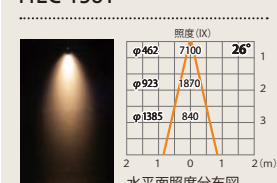

ルーメック 拡散レンズ ミドル XL
¥4,000

HEC-139T 82580600 ブラック



ルーメック 拡散レンズ ワイド XL
¥4,000

HEC-140T 82590500 ブラック

φ94×3mm 0.1kg ポリカーボネート

ルーメック フード XL
¥11,000
HEC-135K 82540000 ブラック
117×150mm 0.2kg アルミダイキャスト
重耐塩塗装

ルーメック スマート XL
¥13,000
HEC-136K 82550900 ブラック
117×150mm 0.3kg アルミダイキャスト
重耐塩塗装



パワースポットライト

Power Spotlight



12V 24V

パワースポットライト 1 型
¥85,000

HBB-D11L 71492600 スレートシルバー
 HBB-D11C 71491900 チャコールグリーン

電球色	31.5W	¥235/月	3000K	2000lm
-----	-------	--------	-------	--------

100V

パワースポットライト 3 型
¥88,000

HFE-D38L 71725500 スレートシルバー
 HFE-D38C 71724800 チャコールグリーン

電球色	31.5W	¥235/月	3000K	2000lm
-----	-------	--------	-------	--------

12V 24V

パワースポットライト 2 型
¥99,000

HBB-D12L 71494000 スレートシルバー
 HBB-D12C 71493300 チャコールグリーン

電球色	37.5W	¥279/月	3000K	3000lm
-----	-------	--------	-------	--------

100V

パワースポットライト 4 型
¥102,000

HFE-D39L 71727900 スレートシルバー
 HFE-D39C 71726200 チャコールグリーン

電球色	37.5W	¥279/月	3000K	3000lm
-----	-------	--------	-------	--------

OPTION

スプレッドレンズ

HEC-024L 71639500 スレートシルバー
 HEC-024C 73290600 チャコールグリーン

☑️ 生産完了品につき在庫をご確認ください。
 詳しくはP.017

スポットウォールライト

Spot Wall Light



12V

エクスレックス スポットウォールライト 1 型
¥26,000

HBA-D06S 73023000 シルバー
 HBA-D06G 73021600 グレイッシュゴールド
 HBA-D06K 73022300 ブラック

電球色	1.1W	¥9/月	3000K	85lm
-----	------	------	-------	------

12V

エクスレックス スポットウォールライト 2 型
¥31,000

HBA-D07S 73026100 シルバー
 HBA-D07G 73024700 グレイッシュゴールド
 HBA-D07K 73025400 ブラック

電球色	2.2W	¥17/月	3000K	105lm
-----	------	-------	-------	-------

LED (1球)
 W55×D75×H68mm
 アルミ ガラス
 0.2kg
 六角レンチ付
 重耐塩塗装
 IP65
 ※送り配線不可

LED (2球)
 W55×D75×H79mm
 アルミ ガラス
 0.3kg
 六角レンチ付
 重耐塩塗装
 IP65
 ※送り配線不可

壁面照度分布図

φ150

φ56

シリンダーウォールライト

Cylinder Wall Light



12V 24V

シリンダーウォールライト ローボルト
¥55,000

HBA-D11L 71484100 スレートシルバー
 HBA-D11D 71483400 ダークグレー

電球色	21W	¥157/月	3000K	1507lm
-----	-----	--------	-------	--------

100V

シリンダーウォールライト 100V
¥59,000

HFB-D12L 71647000 スレートシルバー
 HFB-D12D 71646300 ダークグレー

電球色	21W	¥157/月	3000K	1507lm
-----	-----	--------	-------	--------

LED (2球)
 W80×D137×H180mm
 アルミ ガラス
 1.4kg
 取付用ビス付
 21.4VA (100V)
 重耐塩塗装
 IP65

壁面照度分布図

φ150

φ56

115

86

DATABASE
 商品の詳細を
 確認できます

地中埋込型ライト

INGROUND LIGHT



INGROUND LIGHT 地中埋込型ライト

用途・光量・配光角で選べるラインアップ



美しいグレーディングのコツ

壁面の凹凸を下から照らし上げ、質感を強調するテクニック。
壁面から灯具の中心までの距離によって、光の効果が変わってきます。

壁面からの距離	壁から 100 mm	壁から 150 mm	壁から 200 mm
凹凸の小さい壁面			
	○ 凹凸に対する陰影がくっきりと出ており、塗り壁の表情の良さが際立っています。	△ 壁の表情が少しやわらぎ、明るさを優先したライティングです。	× 凹凸に対して均等に光が当たっているため表情に乏しく、ぼんやりとした印象です。
凹凸の大きい壁面			
	× 影の部分が大きく、全体的に暗い印象を与えています。	○ 陰影の割合が程良く、凹凸の表現と明るさのバランスが取れています。	△ 凹凸の表情は表現されていますが、明るさがやや落ちています。

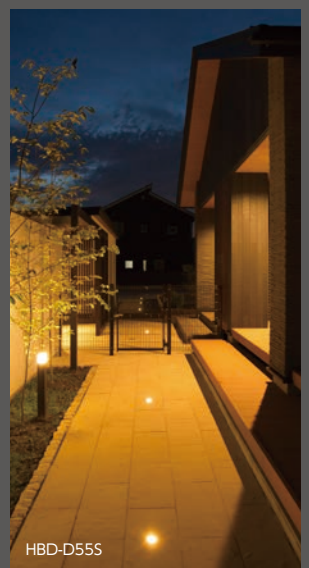

オルテック

AlteK alternative, technology and new standard warm white 2700K

ゼロから見直し刷新した グランドライトの スタンダード

屋外ライティングの基幹アイテム、グランドライト・スポットライト・ポールライト。これら異なるアイテムを一体的に捉え直し、LED素子の統一をはじめ共通思想のもとで器具設計をゼロから刷新。グランドライトのスタンダード「オルテック」が生まれました。



01 4段階の明るさ展開

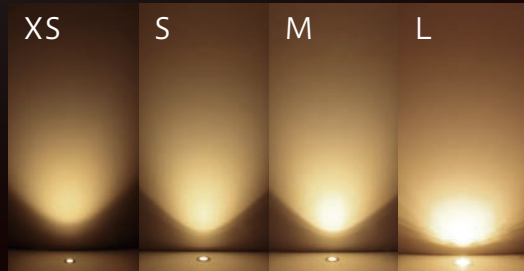

XS/S/M/Lの表記による4段階の明るさ展開。それぞれに光の広がりや2種類設定、空間スケールと光のデザインにあわせて選べるわかりやすさと光のポテンシャルが特長です。

02 整えられた光の広がり



光の広がりをコントロールする光源に組み込まれたレンズは、スポットライト LumeK シリーズと共通設計。等しく整えられた光が洗練されたライティングデザインに寄与します。

03 安心の耐荷重スペック



オルテックXS/S/Mは1.5tの荷重試験に合格した安心設計。普通乗用車の徐行レベルに耐えられる頑丈なスペックです。

04 グレアカットタイプ (P.059)

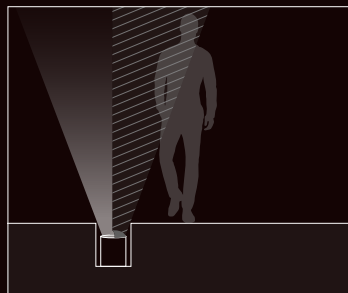

壁面ライトアップの際、壁に当たらない光は眩しさの原因になります。グレアカットタイプはドーム型のグレアカットキャップが眩しさを抑え、快適な光環境を創ります。

05 LEDモジュールを採用



オルテックS/M、同ユニバーサルS/Mは交換可能なLEDモジュールを採用。万が一不具合が起きた場合でも光源だけの交換が可能な構造です（施工様による交換はおやめください）。

オルテック XS

Inground Light AlteK XS

2700モジュール 2700一体型 対象品の詳細は、P.S-001をご確認ください。

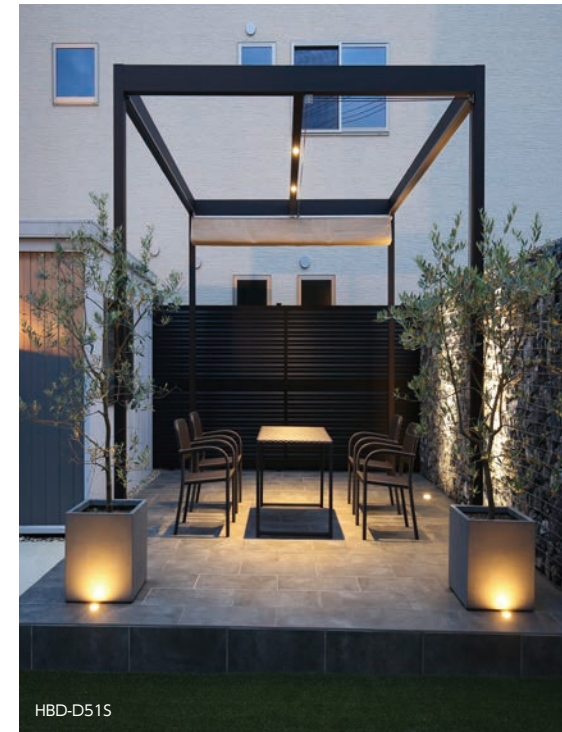

HBD-D51S



HBD-D53S



XS 狭角
12V 24V
耐荷重 1.5t
消費電力 30W
スリムボックス P.058

グランドライト オルテック XS 狭角
¥25,000

HBD-D53S 70282400 ステンレス

電球色 1.3W ¥10/月 2700K 180lm

100V

グランドライト 100V オルテック XS 狭角
¥30,500

HFF-D50S 70999100 ステンレス

電球色 1.3W ¥10/月 2700K 180lm

LED (1球)
φ65×H203mm
アルミダイキャスト ステンレス ガラス
約0.6kg
ドライコーン2個付(ローボルトのみ)
自己融着テープ付(ローボルトのみ)
スコッチキャスト付(100Vのみ)
取付ネジ2個付
1.8VA (100V)
IPX7
※ローボルト: ランドスケープ用コードをご使用の際、ランドスケープ用ドライコーンが2個(別売)必要となります。
※100V: 接続部の止水処理には付属のスコッチキャストをご使用ください。



水平面照度分布図



XS 広角
12V 24V
耐荷重 1.5t
消費電力 30W
スリムボックス P.058

グランドライト オルテック XS 広角
¥25,000

HBD-D51S 79454600 ステンレス

電球色 1.3W ¥10/月 2700K 180lm

100V

グランドライト 100V オルテック XS 広角
¥30,500

HFF-D48S 79474400 ステンレス

電球色 1.3W ¥10/月 2700K 180lm

LED (1球)
φ65×H203mm
アルミダイキャスト ステンレス ガラス
約0.6kg
ドライコーン2個付(ローボルトのみ)
自己融着テープ付(ローボルトのみ)
スコッチキャスト付(100Vのみ)
取付ネジ2個付
1.8VA (100V)
IPX7
※ローボルト: ランドスケープ用コードをご使用の際、ランドスケープ用ドライコーンが2個(別売)必要となります。
※100V: 接続部の止水処理には付属のスコッチキャストをご使用ください。



水平面照度分布図

選べる配光角



耐荷重 1.5t 仕様

- 道路交通法の種類で普通自動車に定義される車両通過時の荷重に耐えられる構造となっています(耐荷重1.5tまで)。
- 徐行を上回る急な速度での製品への乗り上げは破損につながりますのでおやめください。
- チェーンを装備したタイヤ、スパイクタイヤでは乗り上げないでください。
- 製品の上での過度なハンドル切り替え、また製品の上に石などがある場合、ガラスの傷つきや割れの原因となりますのでご注意ください。
- 地面に対して平行に施工してください。
- 車輛通過の振動により固定ネジが緩んでくる可能性がありますので、定期的に確認して緩みがある場合は締めなおしてください。

オルテック S

Inground Light AlteK S

2700モジュール 1.5t 対象品の詳細は、P.S-001をご確認ください。



ステンレス (S) 狭角

12V 24V

グランドライト オルテック S 狭角
¥36,000

HBD-D41S 43317900 ステンレス

電球色 3.3W ¥25/月 2700K 400lm

100V

グランドライト 100V オルテック S 狭角
¥41,500

HFF-D38S 43329200 ステンレス

電球色 3.3W ¥25/月 2700K 400lm

LED (1球) モジュール
φ108×H203mm
アルミダイキャスト ステンレス ガラス
約1.1kg
ドライコーン2個付 (ローボルトのみ)
自己融着テープ付 (ローボルトのみ)
スコッチキャスト付 (100Vのみ)
3.5VA (100V)
IPX7
※ローボルト：ランドスケープ用コードをご使用の際、ランドスケープ用ドライコーンが2個 (別売) 必要となります。
※100V：接続部の止水処理には付属のスコッチキャストをご使用ください。

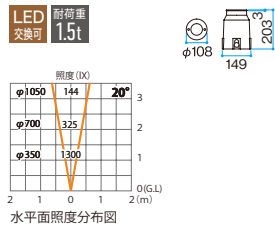

ステンレス (S) 広角

12V 24V

グランドライト オルテック S 広角
¥36,000

HBD-D27S 70960100 ステンレス

電球色 3.3W ¥25/月 2700K 400lm

100V

グランドライト 100V オルテック S 広角
¥41,500

HFF-D28S 70942700 ステンレス

電球色 3.3W ¥25/月 2700K 400lm

LED (1球) モジュール
φ108×H203mm
アルミダイキャスト ステンレス ガラス
約1.1kg
ドライコーン2個付 (ローボルトのみ)
自己融着テープ付 (ローボルトのみ)
スコッチキャスト付 (100Vのみ)
3.5VA (100V)
IPX7
※ローボルト：ランドスケープ用コードをご使用の際、ランドスケープ用ドライコーンが2個 (別売) 必要となります。
※100V：接続部の止水処理には付属のスコッチキャストをご使用ください。

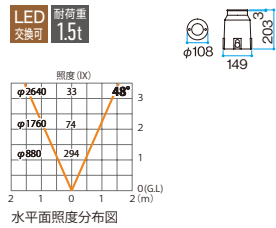

選べる配光角

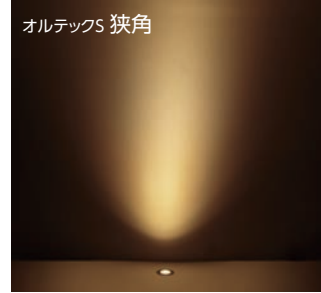

耐荷重 1.5t 仕様

- 道路交通法の種類で普通自動車に定義される車両通過時の荷重に耐えられる構造となっています (耐荷重1.5tまで)。
- 徐行を上回る急な速度での製品への乗り上げは破損につながりますのでおやめください。
- チェーンを装備したタイヤ、スパイクタイヤでは乗り上げないでください。
- 製品の上での過度なハンドル切り替え、また製品の上に石などがある場合、ガラスの傷つきや割れの原因となりますのでご注意ください。
- 地面に対して平行に施工してください。
- 車両通過の振動により固定ネジが緩んでくる可能性がありますので、定期的に確認して緩みがある場合は締めなおしてください。

オルテック M

Inground Light AlteK M

2700モジュール 1.5t 対象品の詳細は、P.S-001をご確認ください。



ステンレス (S) 狭角

12V 24V

グランドライト オルテック M 狭角
¥40,000

HBD-D42S 43318600 ステンレス

電球色 4.2W ¥32/月 2700K 600lm

100V

グランドライト 100V オルテック M 狭角
¥47,500

HFF-D39S 43330800 ステンレス

電球色 4.2W ¥32/月 2700K 600lm

LED (1球) モジュール
φ108×H203mm
アルミダイキャスト ステンレス ガラス
約1.1kg
ドライコーン2個付 (ローボルトのみ)
自己融着テープ付 (ローボルトのみ)
スコッチキャスト付 (100Vのみ)
4.4VA (100V)
IPX7
※ローボルト：ランドスケープ用コードをご使用の際、ランドスケープ用ドライコーンが2個 (別売) 必要となります。
※100V：接続部の止水処理には付属のスコッチキャストをご使用ください。

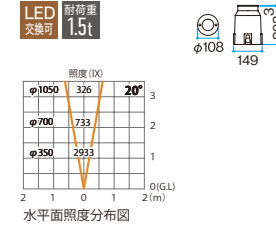

ステンレス (S) 広角

12V 24V

グランドライト オルテック M 広角
¥40,000

HBD-D28S 70964900 ステンレス

電球色 4.2W ¥32/月 2700K 600lm

100V

グランドライト 100V オルテック M 広角
¥47,500

HFF-D29S 70904500 ステンレス

電球色 4.2W ¥32/月 2700K 600lm

LED (1球) モジュール
φ108×H203mm
アルミダイキャスト ステンレス ガラス
約1.1kg
ドライコーン2個付 (ローボルトのみ)
自己融着テープ付 (ローボルトのみ)
スコッチキャスト付 (100Vのみ)
4.4VA (100V)
IPX7
※ローボルト：ランドスケープ用コードをご使用の際、ランドスケープ用ドライコーンが2個 (別売) 必要となります。
※100V：接続部の止水処理には付属のスコッチキャストをご使用ください。

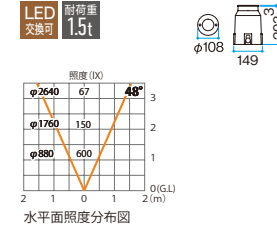

選べる配光角



耐荷重 1.5t 仕様

- 道路交通法の種類で普通自動車に定義される車両通過時の荷重に耐えられる構造となっています (耐荷重1.5tまで)。
- 徐行を上回る急な速度での製品への乗り上げは破損につながりますのでおやめください。
- チェーンを装備したタイヤ、スパイクタイヤでは乗り上げないでください。
- 製品の上での過度なハンドル切り替え、また製品の上に石などがある場合、ガラスの傷つきや割れの原因となりますのでご注意ください。
- 地面に対して平行に施工してください。
- 車両通過の振動により固定ネジが緩んでくる可能性がありますので、定期的に確認して緩みがある場合は締めなおしてください。



DATABASE
商品の詳細を
確認できます

オルテック L

Inground Light Altek L

2700 モジュール 2700 一体型 対象品の詳細は、P.S-001をご確認ください。

※狭角は受注生産となります。



狭角 受注生産 【納期目安】
ご注文から約1ヶ月

12V 24V

グランドライト オルテック L 狭角

¥54,000

HBD-D43S 43319300 ステンレス

電球色 6.5W ¥49/月 2700K 1000lm

100V

グランドライト 100V オルテック L 狭角

¥59,500

HFF-D40S 43333900 ステンレス

電球色 6.5W ¥49/月 2700K 1000lm

LED (9球)
φ150×H203mm
アルミダイキャスト ステンレス ガラス
約1.3kg
ドライコーン2個付(ローボルトのみ)
自己融着テープ付(ローボルトのみ)
スコッチキャスト付(100Vのみ)
6.8VA(100V)
IPX7
※車が通過、停止する場所への施工は
おやめください。
※ローボルト：ランドスケープ用コードを
ご使用の際、ランドスケープ用ドライコ
ンが2個(別売)必要となります。
※100V：接続部の止水処理には付属のス
コッチキャストをご使用ください。

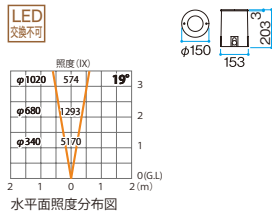

中角

12V 24V

グランドライト オルテック L 中角

¥54,000

HBD-D29S 70968700 ステンレス

電球色 6.5W ¥49/月 2700K 1000lm

100V

グランドライト 100V オルテック L 中角

¥59,500

HFF-D30S 70956400 ステンレス

電球色 6.5W ¥49/月 2700K 1000lm

LED (9球)
φ150×H203mm
アルミダイキャスト ステンレス ガラス
約1.3kg
ドライコーン2個付(ローボルトのみ)
自己融着テープ付(ローボルトのみ)
スコッチキャスト付(100Vのみ)
6.8VA(100V)
IPX7
※車が通過、停止する場所への施工は
おやめください。
※ローボルト：ランドスケープ用コードを
ご使用の際、ランドスケープ用ドライコ
ンが2個(別売)必要となります。
※100V：接続部の止水処理には付属のス
コッチキャストをご使用ください。

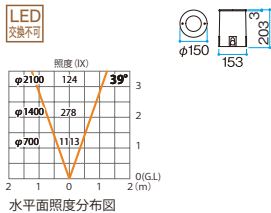

選べる配光角



OPTION 結線箇所の止水処理に ※100Vのグランドライトに付属



スパーサーネットに入れたコード接続部をレジコン容器に入れて開口部を
ビニールテープで巻いて固定します。
圧着閉端子での接続後、スコッチキャストで保護することにより防水性
を高め、地中部の結線でも安心してご使用いただけます。

安全品質のグランドライト

SAFETY-QUALITY INGROUND LIGHT

水中照明レベルの耐水試験を実施 高い防水性能を保つ安心の器具設計

DESIGNED TO ACHIEVE A HIGH LEVEL OF WATERPROOF PERFORMANCE THROUGH WATER RESISTANCE TESTING AT THE LEVEL OF SUBMERSIBLE LIGHTING



地面に埋め込んで施工されるグランドライトは、降雨により一時的に水没する環境で使用されるため、ときには、水中照明レベルの耐水性能を要求されます。弊社のグランドライトでは水没試験を実施し、耐水性能を実証しています。 ※常時水中では使用できません。施工の際は必ず排水経路を確認してください。

1.防水性の高い結線アクセサリを同梱

12V 24V	100V
ドライコーン	スコッチキャスト

ローボルト、100Vのグランドライトそれぞれに、地中(土台内)での結線も安心な防水性の高いドライコーン、またはスコッチキャストを同梱しています。 ※ランドスケープ用コードを接続する場合は、ランドスケープ用ドライコーンを別途お買い求めください。

2.余裕のコード収納量

大容量の土台を採用。コード収納量が大きいので、地上での接続作業がしやすく、かさばるスコッチキャストも余裕で収まる設計です。

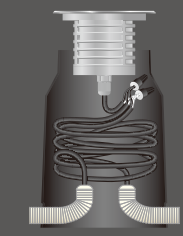

3.PF管が収まりやすい

土台側面より管を挿入できるため、施工時に仮置きする際に土台が安定しやすく作業性が高いデザインです。ノックアウト式の開口なので、必要なときだけ開口がつかれます。



2.施工性に特化した土台「スリムボックス」

施工の自由度を高めた新しい土台「スリムボックス」。ブロックを用いた外階段などへの収まりを改善します。また、7cmを切るスリムさは、土間の目地にも収めやすいサイズです。

① 壁への近接を可能にする片寄せ形状

わずか35mm

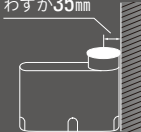

路面の中心に設置できる

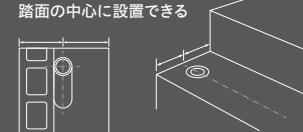

② 土間の目地への設置にも配慮

土間目地幅10cm

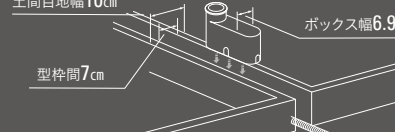

対応商品：オルテックXS、オルテックXSグレアカット、フラットライトトラスト、フロストフラットライト、リングフラットライト



DATABASE
商品の詳細を
確認できます

この紙面に掲載の全商品の価格には、消費税は含まれておりません。ローボルト商品をご使用いただくにはLEDIUS ローボルトトランス、専用コード等が必要となります。 P.235~をご参照ください。交換電球はP.254をご参照ください。

ガイドランプ
ワイヤレスポット
ワイヤレスポット
地中埋込型
ポールライト
バススタンド
屋外用部材
ワイヤレスポット
デッキライト
ダウンライト
レールライト
センサーライト
ワイヤレスポット
和風ライト
LEDレコーション
ワイヤレスポット
サイン
ワイヤレスポット
アクセサリ

グランドライト オルテック グレアカット

Inground Light AlteK Glare Cut

2700モジュール 2700一体型 対象品の詳細は、P.S-001をご確認ください。



壁面の明るさは落とさず不要な光は抑制

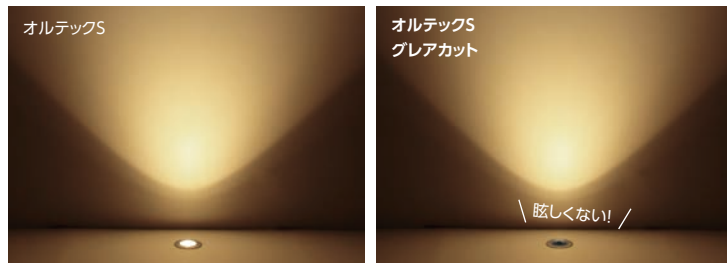

眩しさをカットしながらも、壁面の明るさは通常のオルテックと同じ。壁面のライトアップにはオルテック グレアカットがおすすめです。

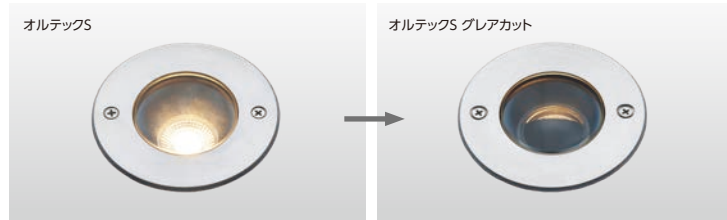

オルテック グレアカットは、上から見下ろした視点で灯具のギラつきを抑制するグレアカットカバーを装着。歩行者に眩しさを感じさせません。

耐荷重 1.5t 仕様

- 乗用車程度の一般車両通過時の荷重に耐えられる構造となっています(耐荷重1.5tまで)。
- 徐行を上回る急な速度での製品への乗り上げは破壊につながりますのでご注意ください。
- チェーンを装備したタイヤ、スパイクタイヤでは乗り上げないでください。
- 製品の上での過度なハンドル切り替え、また製品の上に石などがある場合、ガラスの傷つきや割れの原因となりますのでご注意ください。
- 地面に対して平行に施工してください。
- 車両通過の振動により固定ネジが緩んでくる可能性がありますので、定期的に確認して緩みがある場合は締めなおしてください。

OPTION

結線箇所防水処理に
※100Vのグランドライトに付属
スコッチキャスト
¥3,500
HEC-0012 46332900

スペーサーネットに入れたコード接続部をレジコン容器に入れて開口部をビニールテープで巻いて固定します。圧着閉端子での接続後、スコッチキャストで保護することにより防水性を高め、地中部の結線でも安心してご使用いただけます。



狭角
12V 24V
グランドライト オルテック XS グレアカット 狭角
¥26,000
HBD-D54S 70286200 ステンレス
電球色 1.3W ¥10/月 2700K 45lm

100V
グランドライト 100V オルテック XS グレアカット 狭角
¥31,500
HFF-D51S 71003400 ステンレス
電球色 1.3W ¥10/月 2700K 45lm

広角
12V 24V
グランドライト オルテック XS グレアカット 広角
¥26,000
HBD-D52S 79455300 ステンレス
電球色 1.3W ¥10/月 2700K 45lm

100V
グランドライト 100V オルテック XS グレアカット 広角
¥31,500
HFF-D49S 79475100 ステンレス
電球色 1.3W ¥10/月 2700K 45lm

LED (1球) モジュール
φ65×H203mm
アルミダイキャスト ステンレス ガラス
約0.6kg
ドライコーン2個付(ローボルトのみ)
自己融着テープ付(ローボルトのみ)
スコッチキャスト付(100Vのみ)
取付ネジ2個付
1.8VA(100V)
IPX7
※ローボルト：ランドスケープ用コードをご使用の際、ランドスケープ用ドライコーンが2個(別売)必要となります。
※100V：接続部の止水処理には付属のスコッチキャストをご使用ください。

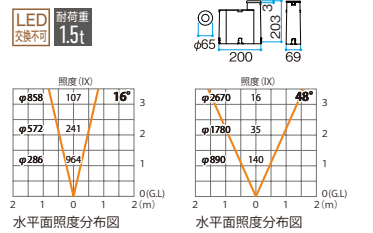

狭角
12V 24V
グランドライト オルテック S グレアカット 狭角
¥37,000
HBD-D44S 43320900 ステンレス
電球色 3.3W ¥25/月 2700K 150lm

100V
グランドライト 100V オルテック S グレアカット 狭角
¥42,500
HFF-D41S 43340700 ステンレス
電球色 3.3W ¥25/月 2700K 150lm

広角
12V 24V
グランドライト オルテック S グレアカット 広角
¥37,000
HBD-D30S 70961800 ステンレス
電球色 3.3W ¥25/月 2700K 150lm

100V
グランドライト 100V オルテック S グレアカット 広角
¥42,500
HFF-D31S 70943400 ステンレス
電球色 3.3W ¥25/月 2700K 150lm

LED (1球) モジュール
φ108×H203mm
アルミダイキャスト ステンレス ガラス
約1.1kg
ドライコーン2個付(ローボルトのみ)
自己融着テープ付(ローボルトのみ)
スコッチキャスト付(100Vのみ)
3.5VA(100V)
IPX7
※ローボルト：ランドスケープ用コードをご使用の際、ランドスケープ用ドライコーンが2個(別売)必要となります。
※100V：接続部の止水処理には付属のスコッチキャストをご使用ください。

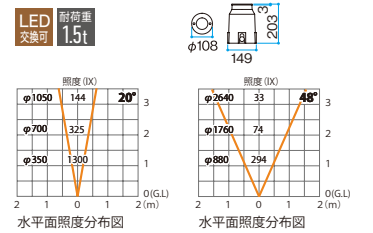

※グレアカットM 狭角は受注生産となります。



狭角 **受注生産** 【納期目安】ご注文から約1ヶ月
12V 24V
グランドライト オルテック M グレアカット 狭角
¥41,000
HBD-D45S 43321600 ステンレス
電球色 4.2W ¥32/月 2700K 220lm

100V
グランドライト 100V オルテック M グレアカット 狭角
¥48,500
HFF-D42S 43343800 ステンレス
電球色 4.2W ¥32/月 2700K 220lm

広角
12V 24V
グランドライト オルテック M グレアカット 広角
¥41,000
HBD-D31S 70965600 ステンレス
電球色 4.2W ¥32/月 2700K 220lm

100V
グランドライト 100V オルテック M グレアカット 広角
¥48,500
HFF-D32S 70905200 ステンレス
電球色 4.2W ¥32/月 2700K 220lm

LED (1球) モジュール
φ108×H203mm
アルミダイキャスト ステンレス ガラス
約1.1kg
ドライコーン2個付(ローボルトのみ)
自己融着テープ付(ローボルトのみ)
スコッチキャスト付(100Vのみ)
4.4VA(100V)
IPX7
※ローボルト：ランドスケープ用コードをご使用の際、ランドスケープ用ドライコーンが2個(別売)必要となります。
※100V：接続部の止水処理には付属のスコッチキャストをご使用ください。

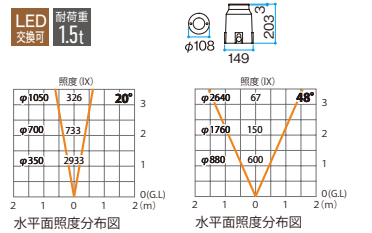

※グレアカットL 狭角は受注生産となります。



狭角 **受注生産** 【納期目安】ご注文から約1ヶ月
12V 24V
グランドライト オルテック L グレアカット 狭角
¥55,000
HBD-D46S 43322300 ステンレス
電球色 6.5W ¥49/月 2700K 370lm

100V
グランドライト 100V オルテック L グレアカット 狭角
¥60,500
HFF-D43S 43345200 ステンレス
電球色 6.5W ¥49/月 2700K 370lm

中角
12V 24V
グランドライト オルテック L グレアカット 中角
¥55,000
HBD-D32S 70969400 ステンレス
電球色 6.5W ¥49/月 2700K 370lm

100V
グランドライト 100V オルテック L グレアカット 中角
¥60,500
HFF-D33S 70957100 ステンレス
電球色 6.5W ¥49/月 2700K 370lm

LED (9球)
φ150×H203mm
アルミダイキャスト ステンレス ガラス
約1.3kg
ドライコーン2個付(ローボルトのみ)
自己融着テープ付(ローボルトのみ)
スコッチキャスト付(100Vのみ)
6.8VA(100V)
IPX7
※車が通過、停止する場所への施工はおやめください。
※ローボルト：ランドスケープ用コードをご使用の際、ランドスケープ用ドライコーンが2個(別売)必要となります。
※100V：接続部の止水処理には付属のスコッチキャストをご使用ください。

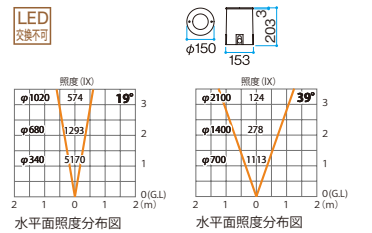

DATABASE
商品の詳細を
確認できます

オルテック ユニバーサル(照射方向可動)

2700 2700
モジュール 一体型 対象品の詳細は、P.S-001をご確認ください。

Inground Light AlteK Universal (Movable direction of irradiation)



1. 自由度の高い照射方向



光源部の前後スイングに加えて左右の回転機構を追加(詳しくは右ページ)。プラン上、対象物と灯具の位置にズレが生じていても、まるでアップライトのように的確に対象物を狙えます。



2. 光を見ながら調整が可能

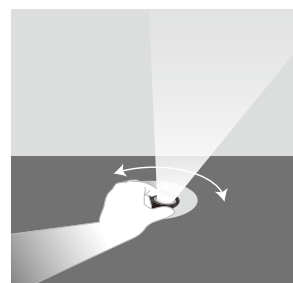

従来品は灯具を取り出しての調整が必要でしたが、オルテックユニバーサルは灯具を設置場所に埋め込んだ状態で照射方向を調整できる構造。光を見ながらシューティングできるので直感的な作業が可能です。



3. サインを照らすならスプレッドレンズ付

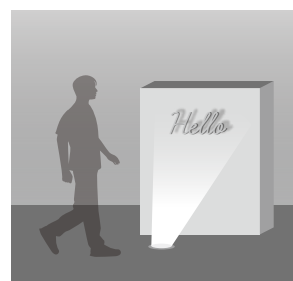

狭角配光のユニバーサルに対して光をワイドに拡散させるのがスプレッドレンズ付。照射面の光の均斉度が上がるため、店舗サインなど幅の広い対象物を照らすのに適しています。



12V 24V
グランドライト オルテック S ユニバーサル
¥49,000
HBD-D33S 70962500 ステンレス
電球色 3.3W ¥25/月 2700K 400lm

100V
グランドライト 100V オルテック S ユニバーサル
¥55,500
HFF-D34S 70945800 ステンレス
電球色 3.3W ¥25/月 2700K 400lm

LED(1球)モジュール
φ150×H203mm
アルミ ステンレス ガラス
約1.7kg
ドライコーン2個付(ローボルトのみ)
自己融着テープ付(ローボルトのみ)
スコッチキャスト付(100Vのみ)
3.5VA(100V)
IPX7
※車が通過、停止する場所への施工はおやめください。
※ローボルト: ランドスケープ用コードをご使用の際、ランドスケープ用ドライコーンが2個(別売)必要となります。
※100V: 接続部の止水処理には付属のスコッチキャストをご使用ください。

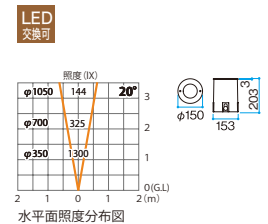

12V 24V
グランドライト オルテック S ユニバーサル スプレッドレンズ付
¥50,000
HBD-D35S 70963200 ステンレス
電球色 3.3W ¥25/月 2700K 320lm

100V
グランドライト 100V オルテック S ユニバーサル スプレッドレンズ付
¥56,500
HFF-D36S 70946500 ステンレス
電球色 3.3W ¥25/月 2700K 320lm

LED(1球)モジュール
φ150×H203mm
アルミ ステンレス ガラス
約1.7kg
ドライコーン2個付(ローボルトのみ)
自己融着テープ付(ローボルトのみ)
スコッチキャスト付(100Vのみ)
3.5VA(100V)
IPX7
※車が通過、停止する場所への施工はおやめください。
※ローボルト: ランドスケープ用コードをご使用の際、ランドスケープ用ドライコーンが2個(別売)必要となります。
※100V: 接続部の止水処理には付属のスコッチキャストをご使用ください。

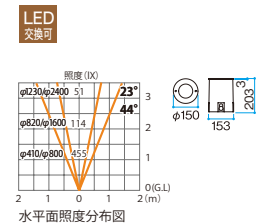

12V 24V
グランドライト オルテック M ユニバーサル
¥53,000
HBD-D34S 70966300 ステンレス
電球色 4.2W ¥32/月 2700K 600lm

100V
グランドライト 100V オルテック M ユニバーサル
¥60,500
HFF-D35S 70951900 ステンレス
電球色 4.2W ¥32/月 2700K 600lm

LED(1球)モジュール
φ150×H203mm
アルミ ステンレス ガラス
約1.7kg
ドライコーン2個付(ローボルトのみ)
自己融着テープ付(ローボルトのみ)
スコッチキャスト付(100Vのみ)
4.4VA(100V)
IPX7
※車が通過、停止する場所への施工はおやめください。
※ローボルト: ランドスケープ用コードをご使用の際、ランドスケープ用ドライコーンが2個(別売)必要となります。
※100V: 接続部の止水処理には付属のスコッチキャストをご使用ください。

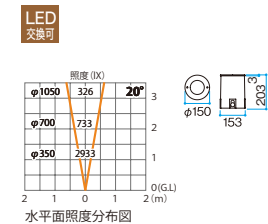

12V 24V
グランドライト オルテック M ユニバーサル スプレッドレンズ付
¥54,000
HBD-D36S 70967000 ステンレス
電球色 4.2W ¥32/月 2700K 480lm

100V
グランドライト 100V オルテック M ユニバーサル スプレッドレンズ付
¥61,500
HFF-D37S 70952600 ステンレス
電球色 4.2W ¥32/月 2700K 480lm

LED(1球)モジュール
φ150×H203mm
アルミ ステンレス ガラス
約1.7kg
ドライコーン2個付(ローボルトのみ)
自己融着テープ付(ローボルトのみ)
スコッチキャスト付(100Vのみ)
4.4VA(100V)
IPX7
※車が通過、停止する場所への施工はおやめください。
※ローボルト: ランドスケープ用コードをご使用の際、ランドスケープ用ドライコーンが2個(別売)必要となります。
※100V: 接続部の止水処理には付属のスコッチキャストをご使用ください。

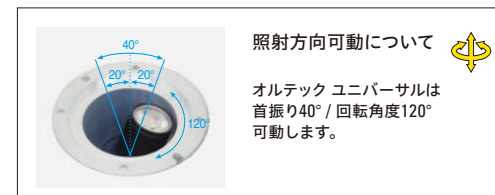
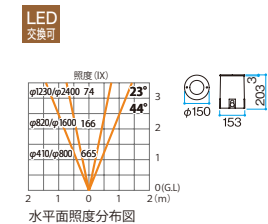

照射方向可動について
オルテック ユニバーサルは首振り40° / 回転角度120°可動します。



DATABASE
商品の詳細を
確認できます

スタンドタイプ(照射調整可)

Inground Light Stand Type-Adjustable Angle Irradiation



12V 24V
グラウンドライト 13 型 スタンドタイプ
¥31,000

HBD-D39S 70828400 シルバーマット
HBD-D39C 70829100 チャコールグリーン
電球色 1.2W ¥9/月 2700K 110lm

LED (1球)
φ78×H99mm (スパイク含まず)
アルミ ガラス ABS樹脂
0.6kg
重耐塩塗装
IPX4

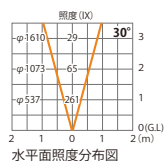

従来品から色名称を変更しましたが塗装色に変更はありません。(シルバー→シルバーマット)



12V 24V
グラウンドライト 14 型 スタンドタイプ
¥33,000

HBD-D40S 70830700 シルバーマット
HBD-D40C 70831400 チャコールグリーン
電球色 3.5W ¥27/月 2700K 250lm

LED (1球)
φ78×H99mm (スパイク含まず)
アルミ ガラス ABS樹脂
0.6kg
重耐塩塗装
IPX4

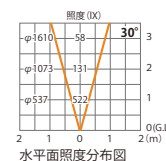

明るさで選べるラインアップに

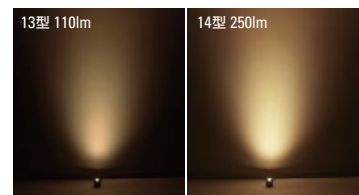

ファサードで使用しても見栄えのする250lmタイプをラインアップ。樹木のライトアップにも活躍します。

竣工後の設置も可能な グラウンドライト

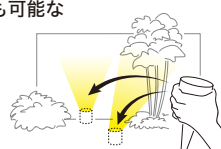

グラウンドライトのようにすっきりとした見た目ですべてが目立ちにくく、スパイク式で自由に移動できるので、現場の仕上がりを確認しながら、ライトを設置することができます。

OPTION

まぶしさをカットする専用フード

対象商品：
グラウンドライト13型、14型 スタンドタイプ、
ガーデンアップライト ミオ (P.021)

φ78 用フード

¥3,000

HEC-085S 75484700 シルバーマット

HEC-085C 75483000 チャコールグリーン

W86×D98×H68mm
アルミ 0.1kg

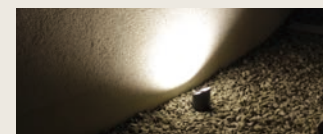

フラットライト トラスト

Inground Flat Light Trust

カースペースをスマートに演出する 丈夫なインジケーター

THE TINY LIGHT OF THE STURDY INDICATOR MAKES
A SMART IMPRESSION ON THE CAR SPACE

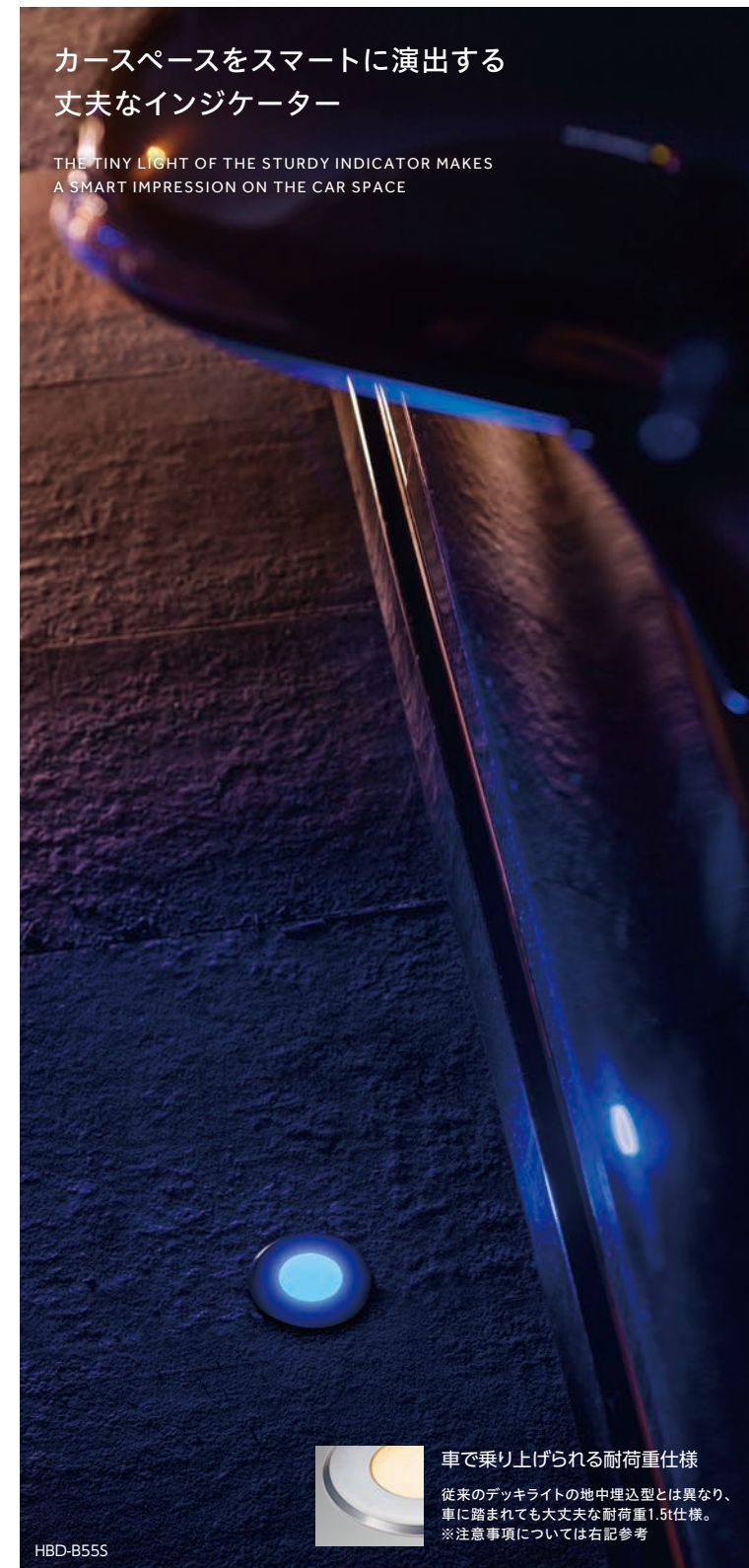

12V 24V

フラットライト トラスト 地中埋込用

¥23,000

HBD-D55S 70287900 シルバー

電球色 1W ¥7/月 2700K 20lm

HBD-W55S 70290900 シルバー

白 1W ¥7/月 5000K 30lm

HBD-B55S 70280000 シルバー

青 1W ¥7/月 3lm

LED (3球)
φ68×H68mm
アルミダイキャスト ガラス ABS樹脂
0.3kg
ドライコン2個付
自己融着テープ付
IPX7

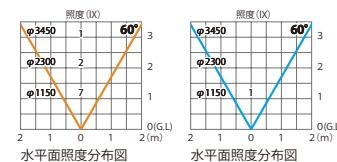

デッキで使用する場合は、
デッキ用 (P.139) をお選びください。

耐荷重 1.5t 仕様

- 道路交通法の分類で普通自動車に定義される車両通過時の荷重に耐えられる構造となっています(耐荷重1.5tまで)。
- 徐行を上回る急な速度での製品への乗り上げは破損につながりますのでおやめください。
- チェーンを装備したタイヤ、スパイクタイヤでは乗り上げないでください。
- 製品の上での過度なハンドル切り替え、また製品の上に石などがある場合、ガラスの傷つきや割れの原因となりますのでご注意ください。
- 地面に対して平行に施工してください。
- 車両通過の振動により固定ネジが緩んでくる可能性がありますので、定期的に確認して緩みがある場合は締めなおしてください。



車で乗り上げられる耐荷重仕様

従来のデッキライトの地中埋込型とは異なり、
車に踏まれても大丈夫な耐荷重1.5t仕様。
※注意事項については右記参考

フロストタイプ Inground Flat Light-Frost Type

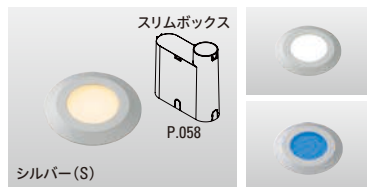

12V	
フロストフラットライト 地中埋込用	
¥23,000	
HBD-D23S 79847600 シルバー	
電球色	1W ¥8/月 3000K 20lm
HBD-W23S 79852000 シルバー	
白	1W ¥8/月 5500K 25lm
HBD-B23S 79845200 シルバー	
青	1W ¥8/月 - 2lm

LED (3球)
W200×D69×H205mm
アルミ フロストガラス ABS樹脂
0.3kg
ドライコーン2個付
自己融着テープ付
IP66
※車が通過、停止する場所への施工はおやめください。

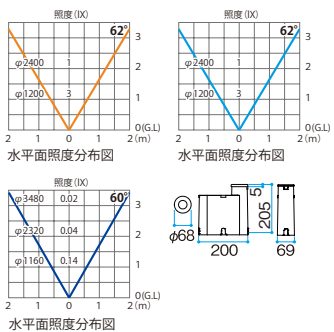

デッキで使用する場合は、
デッキ用 (P.140) をお選びください。

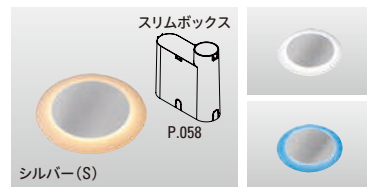

12V	
リングフラットライト 地中埋込用	
¥28,000	
HBD-D24S 79848300 シルバー	
電球色	3W ¥23/月 3000K 72lm
HBD-W24S 79853700 シルバー	
白	3W ¥23/月 6300K 77lm
HBD-B24S 79846900 シルバー	
青	3W ¥23/月 - 16lm

LED (1球)
W200×D69×H203mm
アルミ ステンレス ABS樹脂
ポリカーボネート
0.4kg
ドライコーン2個付
自己融着テープ付
IP66
※車が通過、停止する場所への施工はおやめください。

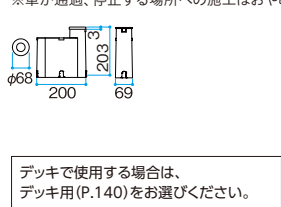

スリムボックス

フラットライト トラスト、フロストフラットライト、リングフラットライトの各地中埋込用に付属の埋込ボックスは側面4カ所に電線保護管挿入用のノックアウト穴を配置。仮置きの際の作業性が高まりました。コードの収納量も大きくボックス内での分岐も容易です。

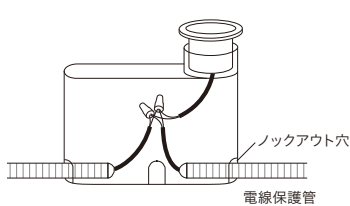

側面配光タイプ Inground Light-Side-Emitting Type

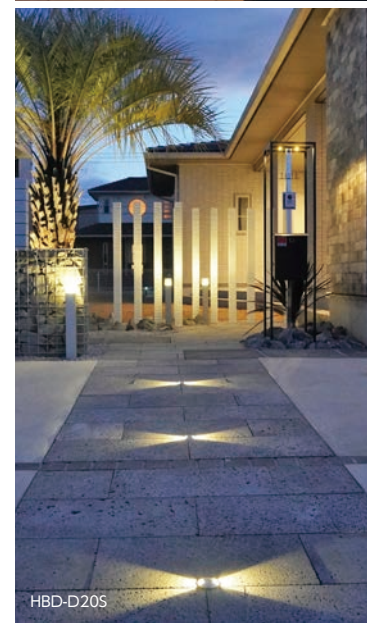

12V 24V	
グランドライト 12 型 片側配光	
¥45,000	
HBD-D19S 75856200 ステンレス	
電球色	2.6W ¥20/月 3000K 10lm

LED (1球)
φ140×H211mm
アルミ ステンレス
ポリカーボネート ABS樹脂
0.8kg
ドライコーン2個付
自己融着テープ付
IPX8
※ローボルト：ランドスケープ用コードをご使用の際、ランドスケープ用ドライコーンが2個(別売)必要となります。

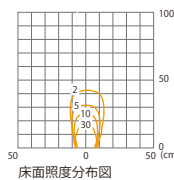

12V 24V	
グランドライト 12 型 両側配光	
¥47,000	
HBD-D20S 75857900 ステンレス	
電球色	2.6W ¥20/月 3000K 35lm

LED (1球)
φ140×H211mm
アルミ ステンレス
ポリカーボネート ABS樹脂
0.8kg
ドライコーン2個付
自己融着テープ付
IPX8
※ローボルト：ランドスケープ用コードをご使用の際、ランドスケープ用ドライコーンが2個(別売)必要となります。

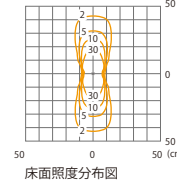

地面を照らす ウォッシャーライト

器具側面に広がるクッキリとした配光が特長のグランドウォッシャーライト。灯具の配灯や光のデザインにあわせて、2種類の配光から選べます。光のリズムをつくるなら約0.9~1.5m間隔で、3灯以上の配灯がオススメです。間隔を狭めるほど空間の華やかさが増していきます。

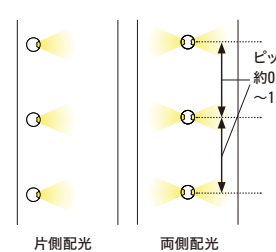

耐荷重仕様 (グランドライト 12 型)

- 道路交通法の分類で普通自動車に定義される車両通過時の荷重に耐えられる構造となっています(耐荷重1tまで)。
- 徐行を上回る急な速度での製品への乗り上げは破損につながりますのでおやめください。
- チェーンを装備したタイヤ、スパイクタイヤでは乗り上げないでください。
- 製品の上での過度なハンドル切り替え、また製品の上にある石などがある場合、表面が傷つく原因となりますのでご注意ください。
- 地面に対して平行に施工してください。
- 車輛通過の振動により、製品の回転や外れなどの可能性がありますので、定期的に確認して回転や外れなどがある場合は取り付けなおしてください。

ポールライト

POLE LIGHT



POLE LIGHT ポールライト

上面遮光 グローブの上部に遮光板を配置、天空への光漏れを抑制。

床面配光 光源を下向きに配置し、床面を積極的に照射。

ポール径 (mm)	φ80	φ80	φ105	φ105	φ80	φ80	φ105	φ105	φ57	φ60	φ60	φ80	□75	120×92	φ44	φ80	φ80	φ80	φ80
1000																			
800																			
600																			
400																			
200																			
0																			
-200																			
-400																			
型番	HBC-D32L	HBC-D31L	HBC-D34L	HBC-D33L	HBC-D28L	HBC-D27L	HBC-D30L	HBC-D29L	HBC-D56S	HBC-D49S	HBC-D48S	HBC-D84A	HBC-D85N	HBC-D88N	HBC-D71K	HBC-D93K	HBC-D95K	HBC-D94K	HBC-D96K
施工	200mm	250mm	200mm	250mm	200mm	250mm	200mm	250mm	167mm	150mm	150mm	250mm	250mm	244mm	250mm	250mm	250mm	250mm	250mm
配光																			
ポールカラー																			
ページ数	P.096	P.096	P.096	P.096	P.094	P.094	P.094	P.094	P.099	P.099	P.099	P.080	P.079	P.084	P.100	P.092	P.092	P.092	P.092

※写真は壁面から200mm離して設置した場合の配光イメージです。

※写真は壁面から200mm離して設置した場合の配光イメージです。

[別注可](#) ※詳しくはP.272をご参照ください。



DATABASE
商品の詳細を
確認できます

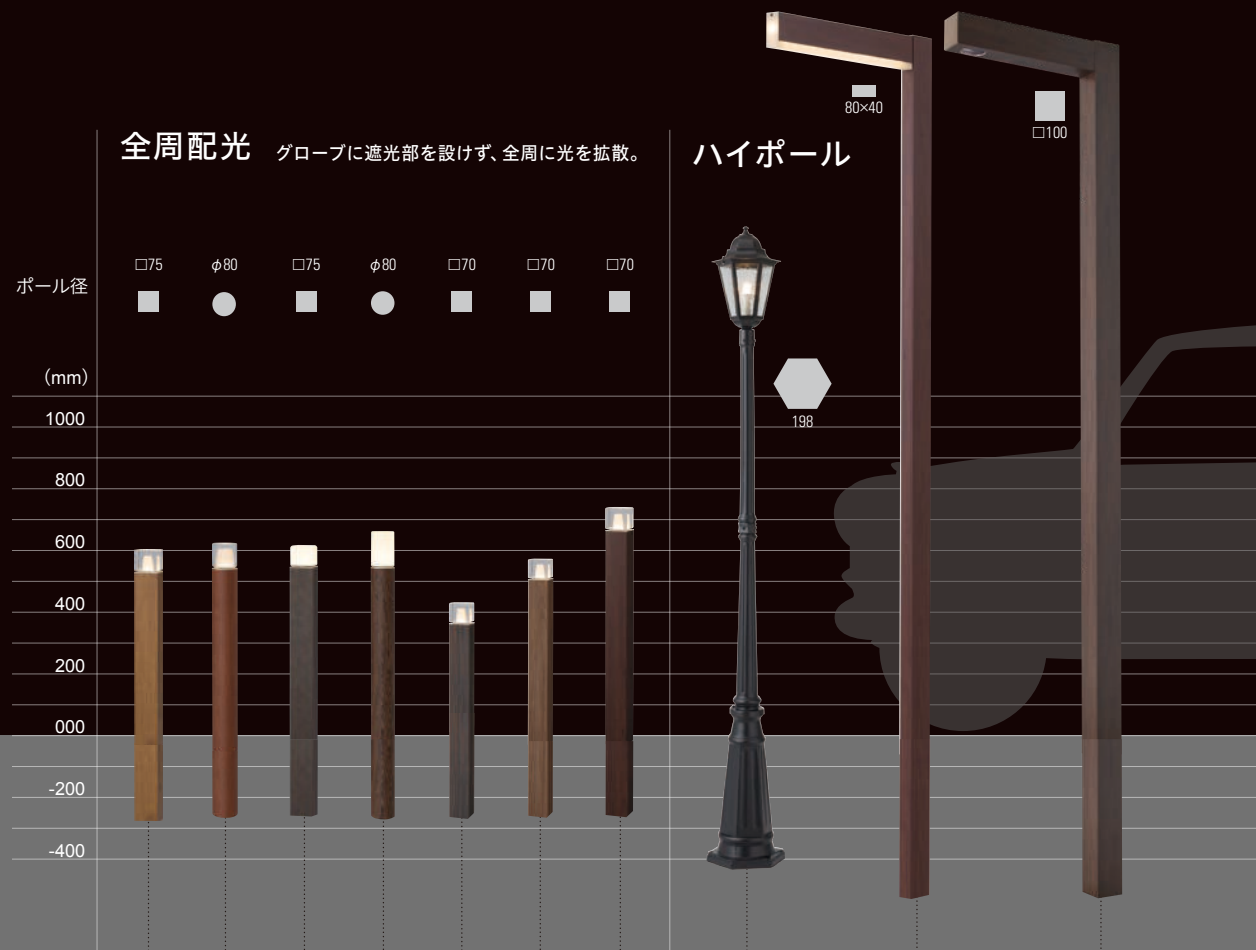

型番	HBC-D87N	HBC-D86A	HBC-D83R	HBC-D82Y	HBC-D92E	HBC-D91B	HBC-D89P	HBC-D25K	HBC-D35P	HEC-071B
施工	250mm	250mm	250mm	250mm	250mm	250mm	250mm	φ262	500mm	500mm
配光										
ポールカラー	 別注可 ※	 別注可 ※	 別注可 ※	 別注可 ※						
ページ数	P.075	P.076	P.077	P.078	P.086	P.086	P.086	P.090	P.088	P.089

※写真は壁面から200mm離して設置した場合の配光イメージです。

別注可 ※詳しくはP.272をご参照ください。

使用シーン・空間テイストに合わせたポールライトの選び方



木目を間接光で見せる
HBC-D72N

高い位置から広範囲を照らす
HEC-071P HBC-D35P

空間に調和するためのデザイン
HBC-D95K HBC-D96K HBC-D93K HBC-D94K

パブリック空間を意識した堅牢感
HBC-D28L HBC-D27L HBC-D31L HBC-D32L

建築のデザイン性を高めるモダンスタイル
HBC-D71K

ステンレス製の質感で、空間をスタイリッシュに見せるデザイン
クール

スライク式で簡単設置・簡単移動
HBC-D56S HBC-D49S

ステンレスの質感で無機質にきめる
HFD-L01SA

あたたかみ
木目調などの空間にあたたかみを与えるデザイン

建材や外構に溶け込む木目調
HBC-D84A HBC-D87N HBC-D83R

カントリー調なスタイルにマッチ
HBC-D25K



エバーアートポールライト

Ever Art Pole Light



Ever Art Light®

景観に溶けこむ新しい光

A NEW LIGHT BLENDS INTO THE LANDSCAPE

自然に溶けこむ
(リアルな木目柄)



色柄に溶けこむ
(カラーコーディネートできる)



建材に溶けこむ
(一体化する)



建築やエクステリアに合わせた「カラー」で、「高さ」「配光」「施工」が自在。統一感のある空間に。



カラー

豊富なカラーバリエーション

角型 定番カラー

角型 丸型 **6** カラー

丸型 別注カラー

(定番カラーを含め) **41** カラー

定番カラー以外は受注生産品となります。詳しくは、P.272をご確認ください。

高さ

現場に応じ、高さ調整可能

カットして、自由な高さ調整できる

低木 600mm程度

下草 450mm程度

※100V商品のポールは切断できません。

配光

シーンに合わせて選べる配光

拡散光 拡散光 間接光

ガラスブロック 乳白グローブ 間接光

P.075~076 P.077~078 P.079~080

施工

埋め込みも、スパイクも、ビス固定も

埋込施工 コンクリートや土への埋め込み

OPTION 後付けスパイク/ベースプレート

土中へ設置

デッキに固定

ポールライトの標準的な埋込施工が可能です。

後付けスパイク/ベースプレートの使用で、土やデッキへの施工が簡単に。

DATABASE
商品の詳細を
確認できます

エバーアートポールライト 拡散光 ガラスブロック

Ever Art Pole Light-Diffuse Light-Glass Block

Ever Art Light®

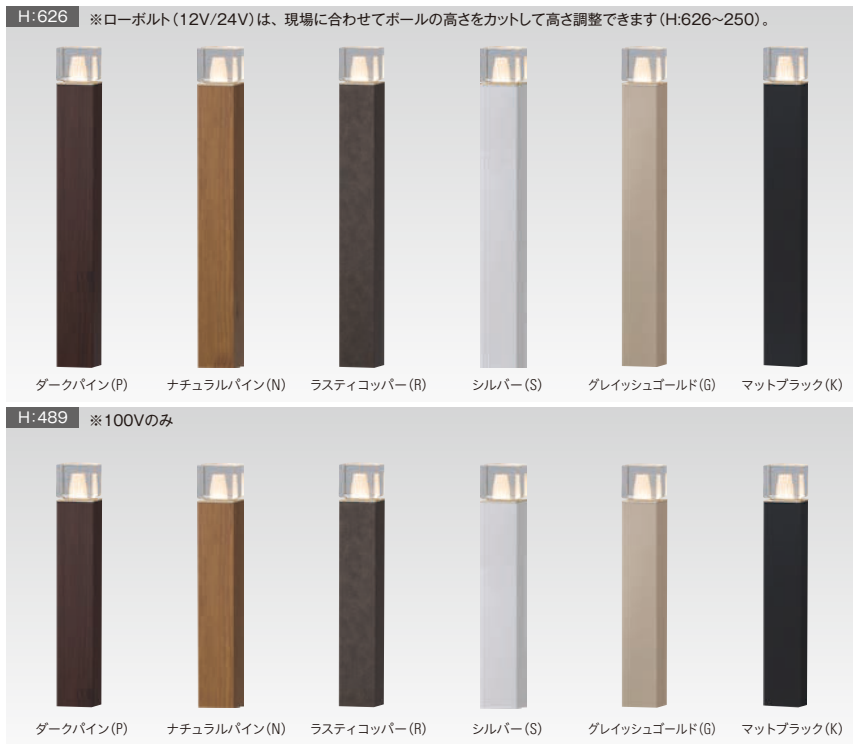

H:626		H:489	
12V	24V	100V	100V
エバーアートポールライト ローボルト 14 型 ¥39,000		エバーアートポールライト 100V 14 型 ¥42,000	
HBC-D87P 71202100	ダークバイン	HFD-D88P 71283000	ダークバイン
HBC-D87N 71201400	ナチュラルバイン	HFD-D88N 71282300	ナチュラルバイン
HBC-D87R 71203800	ラスティコッパー	HFD-D88R 71284700	ラスティコッパー
HBC-D87S 71204500	シルバー	HFD-D88S 71285400	シルバー
HBC-D87G 71199400	グレイッシュゴールド	HFD-D88G 71280900	グレイッシュゴールド
HBC-D87K 71200700	マットブラック	HFD-D88K 71281600	マットブラック
電球色 3.6W ¥27/月 2700K 111lm		電球色 4.6W ¥35/月 2700K 120lm	
※ご使用時は、通気穴を加工してください。		※100V商品のポールは切断できません。	

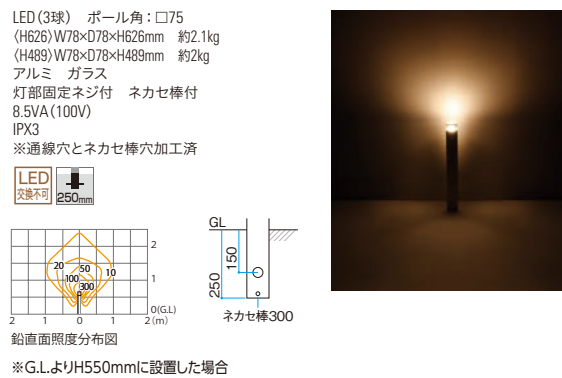

使用上のご注意 使用環境によりガラスグローブ内に結露が発生する場合がありますが、安全性や品質、その他性能に問題はありません。結露が多い場合、川砂施工をしてください。



DATABASE
商品の詳細を
確認できます

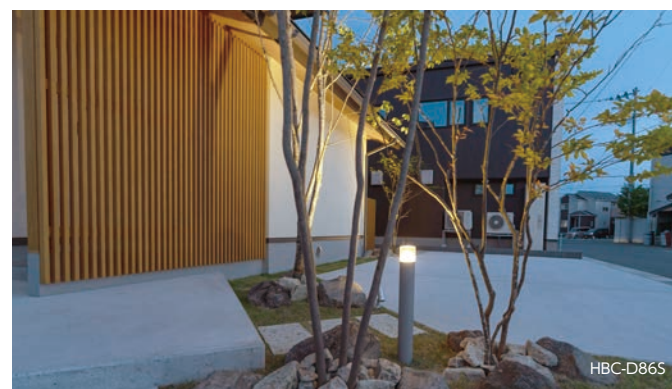

2700 2700 対象品の詳細は、P.S-001をご確認ください。

カラー別注対応 P.272



H:631		H:494	
12V	24V	100V	100V
エバーアートポールライト ローボルト 13 型 ¥39,000		エバーアートポールライト 100V 13 型 ¥42,000	
HBC-D86A 71193200	レッドウッド	HFD-D87A 71274800	レッドウッド
HBC-D86Y 71198700	焼	HFD-D87Y 71279300	焼
HBC-D86P 71195600	ダークバイン	HFD-D87P 71276200	ダークバイン
HBC-D86S 71196300	シルバー	HFD-D87S 71277900	シルバー
HBC-D86G 71194900	グレイッシュゴールド	HFD-D87G 71275500	グレイッシュゴールド
HBC-D86X 71197000	シャインステンレス	HFD-D87X 71278600	シャインステンレス
電球色 3.6W ¥27/月 2700K 105lm		電球色 4.6W ¥35/月 2700K 135lm	
※ご使用時は、通気穴を加工してください。		※100V商品のポールは切断できません。	

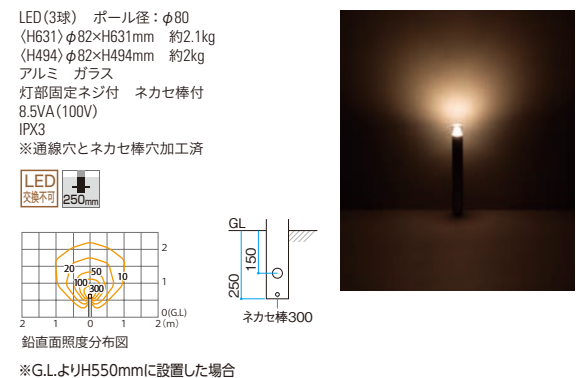

使用上のご注意 使用環境によりガラスグローブ内に結露が発生する場合がありますが、安全性や品質、その他性能に問題はありません。結露が多い場合、川砂施工をしてください。

エバーアートポールライト 拡散光 乳白グローブ

Ever Art Pole Light-Diffuse Light-Milky White Globe

Ever Art Light®

2700
一体型



H:625 ※ローボルト(12V/24V)は、現場に合わせてポールの高さをカットして高さ調整できます(H:625~250)。



ダークバイン(P) ナチュラルバイン(N) ラスティコッパー(R) シルバー(S) グレイッシュゴールド(G) マットブラック(K)

H:487 ※100Vのみ



ダークバイン(P) ナチュラルバイン(N) ラスティコッパー(R) シルバー(S) グレイッシュゴールド(G) マットブラック(K)

H:625 H:487

12V 24V		100V		100V	
エバーアートポールライト ローボルト 10 型		エバーアートポールライト 100V 10 型		エバーアートポールライト 100V 16 型	
¥37,000		¥40,000		¥39,000	
HBC-D83P	71178900	ダークバイン	HFD-D84P	71259500	ダークバイン
HBC-D83N	71177200	ナチュラルバイン	HFD-D84N	71258800	ナチュラルバイン
HBC-D83R	71179600	ラスティコッパー	HFD-D84R	71260100	ラスティコッパー
HBC-D83S	71180200	シルバー	HFD-D84S	71261800	シルバー
HBC-D83G	71175800	グレイッシュゴールド	HFD-D84G	71256400	グレイッシュゴールド
HBC-D83K	71176500	マットブラック	HFD-D84K	71257100	マットブラック

電球色	電球色	電球色
3.6W	4.6W	4.6W
¥27/月	¥35/月	¥35/月
2700K	2700K	2700K
105lm	145lm	110lm

※ご使用時は、通気穴を加工してください。 ※100V商品のポールは切断できません。 ※100V商品のポールは切断できません。



LED (3球) ポール角: □75
(H625) W77×D77×H625mm 1.8kg
(H487) W77×D77×H487mm 1.7kg
アルミ ガラス
灯部固定ネジ付 ネカセ棒付
8.5VA (100V)
IPX3
※通線穴とネカセ棒穴加工済

LED
交換不可 250mm

鉛直面照度分布図
※G.L.よりH550mmに設置した場合

ネカセ棒300

使用上のご注意 使用環境によりガラスグローブ内に結露が発生する場合がありますが、安全性や品質、その他性能に問題はありません。結露が多い場合、川砂施工をしてください。



DATABASE
商品の詳細を
確認できます

2700
一体型



2700 2700
モジュール 一体型 対象品の詳細は、P.S-001をご確認ください。

カラー別注対応 P.272

H:675 ※ローボルト(12V/24V)は、現場に合わせてポールの高さをカットして高さ調整できます(H:675~300)。



レッドウッド(A) 焼(Y) ダークバイン(P) シルバー(S) グレイッシュゴールド(G) シャインステンレス(X)

H:537 ※100Vのみ



レッドウッド(A) 焼(Y) ダークバイン(P) シルバー(S) グレイッシュゴールド(G) シャインステンレス(X)

H:675 H:537

12V 24V		100V		100V	
エバーアートポールライト ローボルト 9 型		エバーアートポールライト 100V 9 型		エバーアートポールライト 100V 15 型	
¥37,000		¥40,000		¥39,000	
HBC-D82A	71169700	レッドウッド	HFD-D83A	71250200	レッドウッド
HBC-D82Y	71174100	焼	HFD-D83Y	71255700	焼
HBC-D82P	71171000	ダークバイン	HFD-D83P	71252600	ダークバイン
HBC-D82S	71172700	シルバー	HFD-D83S	71253300	シルバー
HBC-D82G	71170300	グレイッシュゴールド	HFD-D83G	71251900	グレイッシュゴールド
HBC-D82X	71173400	シャインステンレス	HFD-D83X	71254000	シャインステンレス

電球色	電球色	電球色
3.6W	4.6W	4.6W
¥27/月	¥35/月	¥35/月
2700K	2700K	2700K
110lm	160lm	160lm

※ご使用時は、通気穴を加工してください。 ※100V商品のポールは切断できません。 ※100V商品のポールは切断できません。



LED (3球) ポール径: φ80
(H675) φ82×H675mm 1.8kg
(H537) φ82×H537mm 1.7kg
アルミ ガラス
灯部固定ネジ付 ネカセ棒付
8.5VA (100V)
IPX3
※通線穴とネカセ棒穴加工済

LED
交換不可 250mm

鉛直面照度分布図
※G.L.よりH550mmに設置した場合

ネカセ棒300

使用上のご注意 使用環境によりガラスグローブ内に結露が発生する場合がありますが、安全性や品質、その他性能に問題はありません。結露が多い場合、川砂施工をしてください。

エバーアートポールライト 間接光

Ever Art Pole Light-Indirect Light

Ever Art Light®

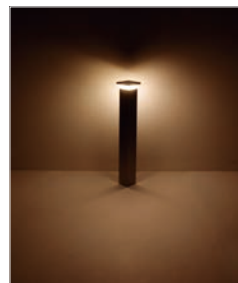
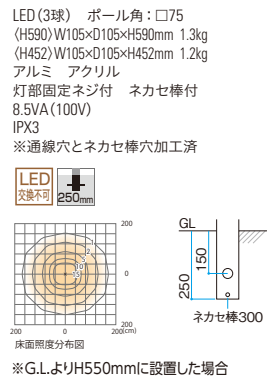

使用上のご注意 使用環境により灯具内に結露が発生する場合がありますが、安全性や品質、その他性能に問題はありません。結露が多い場合、川砂施工をしてください。



DATABASE
商品の詳細を
確認できます

ガイド
ライト
ワン
デコ
レシ
ョ
ン
ウ
ォ
ー
ル
ラ
イ
ト
サ
イ
ン
ソ
ー
ラ
イ
ト
ア
ク
セ
サ
リ
ー

2700 2700 対象品の詳細は、P.S-001をご確認ください。

カラー別注対応 P.272

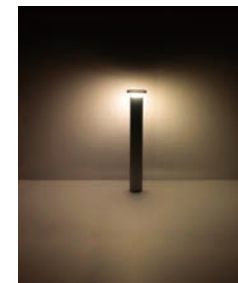
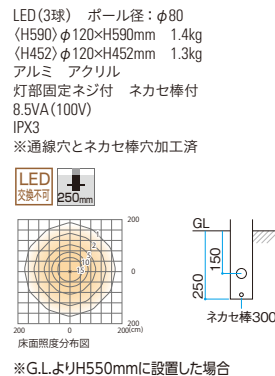

使用上のご注意 使用環境により灯具内に結露が発生する場合がありますが、安全性や品質、その他性能に問題はありません。結露が多い場合、川砂施工をしてください。

この紙面に掲載の全商品の価格には、消費税は含まれておりません。ローボルト商品をご使用いただくにはLEDIUS ローボルトトランス、専用コードが必要となります。P.235~をご参照ください。交換電球はP.254をご参照ください。

ガイド
ライト
ワン
デコ
レシ
ョ
ン
ウ
ォ
ー
ル
ラ
イ
ト
サ
イ
ン
ソ
ー
ラ
イ
ト
ア
ク
セ
サ
リ
ー

エバーアートポールライト オプション

Ever Art Pole Light- Option

Ever Art Light® カラー別注対応 P.272



エバーアートライト トップ

2700 2700 対象品の詳細は、P.S-001をご確認ください。

ご希望の部材を別途ご注文ください。



拡散光 ガラスブロック

2700 一体型

消費電力 20W



〈拡散光 ガラスブロック〉
角型

12V 24V

エバーアートポールライト トップ
ローボルト 14 型
¥29,000

HBE-D26T 71232800
電球色 3.6W | ¥27/月 | 2700K | 111lm
W78×D78×H151mm 1.2kg IPX3

丸型

12V 24V

エバーアートポールライト トップ
ローボルト 13 型
¥29,000

HBE-D25T 71231100
電球色 3.6W | ¥27/月 | 2700K | 105lm
φ82×H156mm 1.1kg IPX3

拡散光 乳白グローブ

2700 一体型

消費電力 20W



〈拡散光 乳白グローブ〉
角型

12V 24V

エバーアートポールライト トップ
ローボルト 10 型
¥27,000

HBE-D22T 71218200
電球色 3.6W | ¥27/月 | 2700K | 105lm
W77×D77×H145mm 0.9kg IPX3

丸型

12V 24V

エバーアートポールライト トップ
ローボルト 9 型
¥27,000

HBE-D21T 71217500
電球色 3.6W | ¥27/月 | 2700K | 110lm
φ82×H200mm 0.8kg IPX3

間接光

2700 一体型

消費電力 20W



〈間接光〉
角型

12V 24V

エバーアートポールライト トップローボルト 12 型
¥28,000

HBE-D24P 71228100 ダークバイン
HBE-D24N 71227400 ナチュラルバイン
HBE-D24R 71229800 ラスティコッパー
HBE-D24S 71230400 シルバー
HBE-D24G 71225000 グレイッシュゴールド
HBE-D24K 71226700 マットブラック
電球色 3.6W | ¥27/月 | 2700K | 57lm
W105×D105×H70mm 0.4kg IPX3

丸型

12V 24V

エバーアートポールライト トップローボルト 11 型
¥28,000

HBE-D23A 71219900 レッドウッド
HBE-D23Y 71224300 焼
HBE-D23P 71212100 ダークバイン
HBE-D23S 71222900 シルバー
HBE-D23G 71220500 グレイッシュゴールド
HBE-D23X 71223600 シャインステンレス
電球色 3.6W | ¥27/月 | 2700K | 65lm
φ120×H67mm 0.4kg IPX3

土中への埋め込み、デッキへの取り付けが簡単

EASY TO EMBED IN SOIL AND INSTALL ON DECK



後付けスパイク/ベースプレート

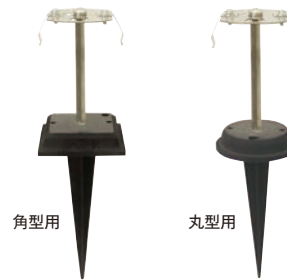

エバーアートポールライト スパイク
¥6,500

HEC-067K 75298000 □75
HEC-066K 75297300 φ80

※地上高450まで対応
※100Vは使用不可

土中へ設置

デッキ固定

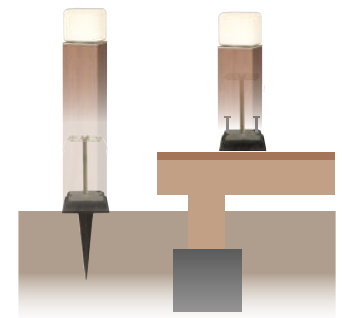

スリットフェンスと一体化する中間用ライトもラインアップ (スリットフェンス用格子材専用)

LIGHT FOR MIDDLE PART THAT INTEGRATES WITH SLIT FENCE IS ALSO AVAILABLE (EXCLUSIVE FOR LATTICE MATERIALS FOR SLIT FENCE)



詳しい商品情報はP.128をご確認下さい。

<p>乳白色 (T)</p> <p>30 [mm]</p> <p>12V 24V</p> <p>エクスレックス スリットライト 75 角 トップ用 ¥23,000</p> <p>HBE-D07T 71567100 乳白色 電球色 2.8W ¥21/月 3000K 81lm</p>	<p>乳白色 (T)</p> <p>30 [mm]</p> <p>12V 24V 特許取得</p> <p>エクスレックス スリットライト 75 角 中間用 ¥28,000</p> <p>HBE-D05T 71565700 乳白色 電球色 2.8W ¥21/月 3000K 41lm</p>	<p>乳白色 (T)</p> <p>30 [mm]</p> <p>12V 24V</p> <p>エクスレックス スリットライト 100 角 トップ用 ¥25,000</p> <p>HBE-D08T 71568800 乳白色 電球色 2.8W ¥21/月 3000K 65lm</p>	<p>乳白色 (T)</p> <p>30 [mm]</p> <p>12V 24V 特許取得</p> <p>エクスレックス スリットライト 100 角 中間用 ¥30,000</p> <p>HBE-D06T 71566400 乳白色 電球色 2.8W ¥21/月 3000K 24lm</p>
--	--	---	---

DATABASE
商品の詳細を
確認できます

エバーアートポールライト 床面配光

Ever Art Pole Light-Floor Light Distribution



HBC-D72N

素材のコンビネーションが、 建築デザインと呼応する。



HBC-D72N



自然素材の表情とシャープな造形の組み合わせ

Ever Art Light®

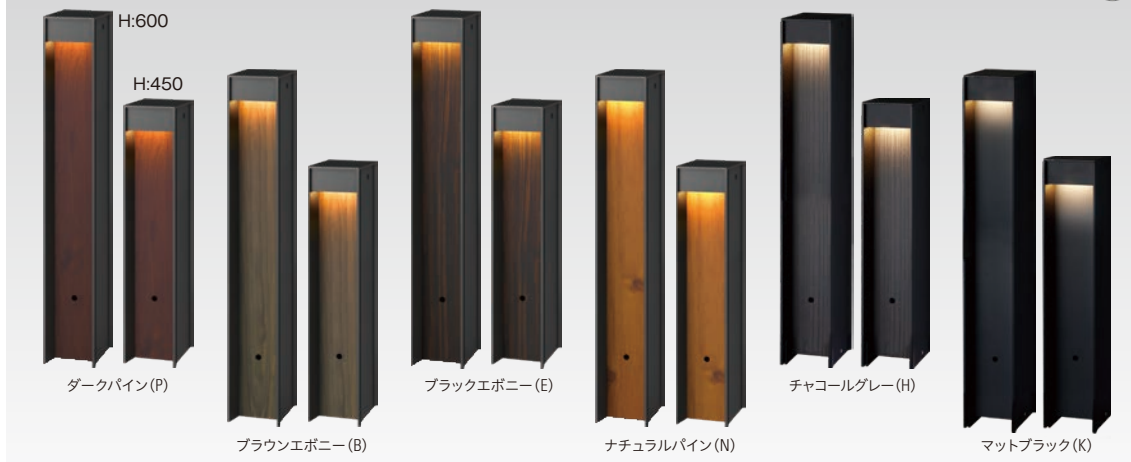

H:600

12V 24V

エバーアートポールライト ローボルト7型
¥48,000

- HBC-D72P 75854800 ダークパイン
- HBC-D72B 75850000 ブラウンエボニー
- HBC-D72E 75851700 ブラックエボニー
- HBC-D72N 75853100 ナチュラルパイン
- HBC-D72H 74150200 チャコールグレー
- HBC-D97K 74280600 マットブラック

色温度 2.1W ¥16/月 3000K 135lm

100V

エバーアートポールライト 100V 7型
¥51,000

- HFD-D77P 75881400 ダークパイン
- HFD-D77B 75877700 ブラウンエボニー
- HFD-D77E 75878400 ブラックエボニー
- HFD-D77N 75880700 ナチュラルパイン
- HFD-D77H 74690300 チャコールグレー
- HFD-D105K 74670500 マットブラック

色温度 3.7W ¥28/月 3000K 170lm

H:450

12V 24V

エバーアートポールライト ローボルト8型
¥47,000

- HBC-D88P 71101700 ダークパイン
- HBC-D88B 71097300 ブラウンエボニー
- HBC-D88E 71098000 ブラックエボニー
- HBC-D88N 71100000 ナチュラルパイン
- HBC-D88H 74270700 チャコールグレー
- HBC-D98K 74290500 マットブラック

色温度 2.1W ¥16/月 3000K 135lm

100V

エバーアートポールライト 100V 8型
¥50,000

- HFD-D95P 71155000 ダークパイン
- HFD-D95B 71151200 ブラウンエボニー
- HFD-D95E 71152900 ブラックエボニー
- HFD-D95N 71154300 ナチュラルパイン
- HFD-D95H 74700900 チャコールグレー
- HFD-D106K 74680400 マットブラック

色温度 3.7W ¥28/月 3000K 170lm

LED (6球)
(H600) W92×D120×H600mm 2.3kg
(H450) W92×D120×H450mm 2.2kg
アルミ アクリル
六角レンチ付 遮光プレート付 ネカセ棒付
6.5VA (100V)
重耐塩塗装
IPX3
※通線穴とネカセ棒穴加工済

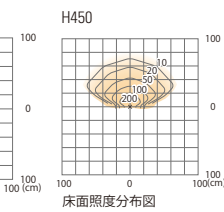
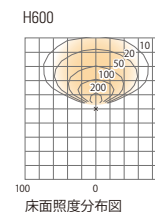
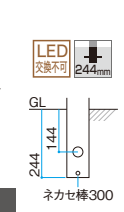

カラー別注 P.272
木柄部分のカラー別注が可能です。
定番6色以外は、受注生産となります。
追加料金：¥3000/本
納期目安：約2週間
カラーにより2週間以上かかる
場合もございます。

アプローチに適した床面配光

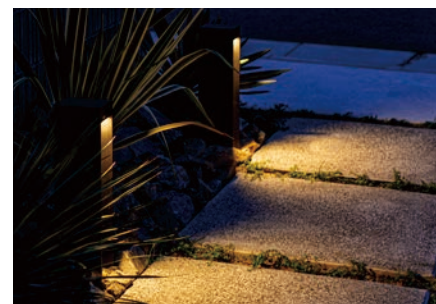

眩しさがなく、足元に十分な明るさを届ける床面配光。アプローチに連灯するのがおすすめです。

後方への配光

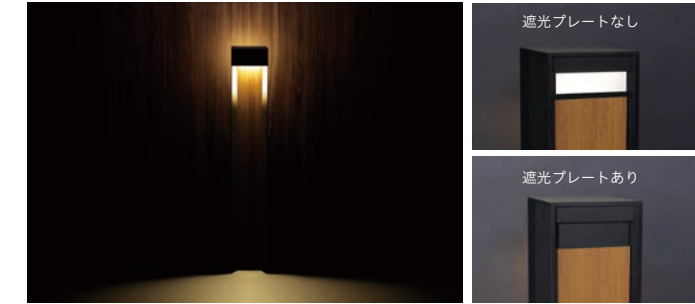

ポールライトの背景をほんのりと照らす、バックライト機能を装備。エバーアートボードなど、柄がコーディネートされた壁面に馴染ませるのに最適です。



DATABASE
商品の詳細を
確認できます

アートウッドポールライト

Art Wood Pole Light



DATABASE
商品の詳細を
確認できます

Ever Art Light®

2700 2700 対象品の詳細は、P.S-001をご確認ください。
モジュール 一体型



12V 24V

アートウッドポールライト 17 型
¥43,000

HBC-D89P 71207600 ダークパイン
HBC-D89B 71205200 ブラウンエボニー
HBC-D89E 71206900 ブラックエボニー

電球色 4.7W | ¥35/月 | 2700K | 200lm



12V 24V

アートウッドポールライト 19 型
¥42,000

HBC-D91P 71213700 ダークパイン
HBC-D91B 71211300 ブラウンエボニー
HBC-D91E 71212000 ブラックエボニー

電球色 4.7W | ¥35/月 | 2700K | 200lm



12V 24V

アートウッドポールライト 21 型
¥41,000

HBC-D92P 71216800 ダークパイン
HBC-D92B 71214400 ブラウンエボニー
HBC-D92E 71215100 ブラックエボニー

電球色 4.7W | ¥35/月 | 2700K | 200lm

100V

アートウッドポールライト 18 型
¥45,000

HFD-D96P 71288500 ダークパイン
HFD-D96B 71286100 ブラウンエボニー
HFD-D96E 71287800 ブラックエボニー

LED (3球)
W71×D71×H752mm
ポール角: □70
アルミ ガラス
2.1kg
コード長: 2m (ローボルトのみ)
灯部固定ネジ付 ネカセ棒付
9VA (100V)
IPX3

100V

アートウッドポールライト 20 型
¥44,000

HFD-D97P 71291500 ダークパイン
HFD-D97B 71289200 ブラウンエボニー
HFD-D97E 71290800 ブラックエボニー

LED (3球)
W71×D71×H602mm
ポール角: □70
アルミ ガラス
1.8kg
コード長: 2m (ローボルトのみ)
灯部固定ネジ付 ネカセ棒付
9VA (100V)
IPX3

100V

アートウッドポールライト 22 型
¥43,000

HFD-D98P 71294600 ダークパイン
HFD-D98B 71292200 ブラウンエボニー
HFD-D98E 71293900 ブラックエボニー

LED (3球)
W71×D71×H452mm
ポール角: □70
アルミ ガラス
1.6kg
コード長: 2m (ローボルトのみ)
灯部固定ネジ付 ネカセ棒付
9VA (100V)
IPX3

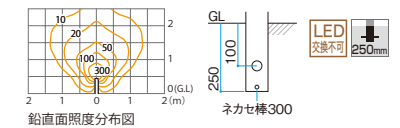
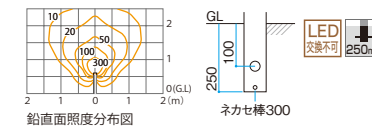
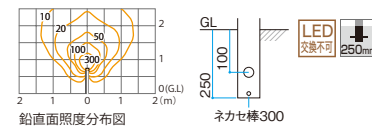

- 使用上のご注意
- ①湿気がこもらない通気構造
 - ②ネジグロープで信頼性が向上
 - ③パネ固定式の灯具をはめ込むだけの施工 ※ローボルト商品のみ
 - ④高さが自由自在 ※ローボルト商品のみ

- 使用環境によりガラスグローブ内に結露が発生する場合がありますが、安全性や品質、その他性能に問題はありません。
- 100V商品のポールは切断できません。
- 結露が多い場合は、川砂施工をしてください。

アートウッドポールライト センサータイプ

Art Wood Pole Light-Sensor Type

2700モジュール 2700一体型 対象品の詳細は、P.S-001をご確認ください。



12V 24V

アートウッドポールライト 17 型 人感センサー付
¥58,000

- HBC-D90P 71210600 ダークパイン
- HBC-D90B 71208300 ブラウンエボニー
- HBC-D90E 71209000 ブラックエボニー

電球色 4.7W | ¥35/月 | 2700K | 200lm

LED (3球)
W71×D98×H752mm
ポール角: □70
アルミ ガラス
2.1kg
コード長: 2m
灯部固定ネジ付
感知範囲調整シール付
ネカセ棒付
マイナストライパー付
IPX3

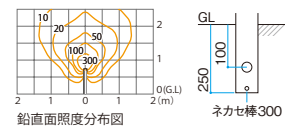

100V

アートウッドポールライト 18 型 人感センサー付
¥58,000

- HFD-D99P 71297700 ダークパイン
- HFD-D99B 71295300 ブラウンエボニー
- HFD-D99E 71296000 ブラックエボニー

電球色 4.7W | ¥35/月 | 2700K | 230lm

LED (3球)
W71×D88×H752mm
ポール角: □70
アルミ ガラス
2.1kg
灯部固定ネジ付
ネカセ棒付
9VA (100V)
IPX3

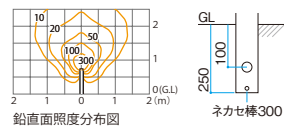

100V

アートウッドポールライト 18 型 照度センサー付
¥55,000

- HFD-D100P 71249600 ダークパイン
- HFD-D100B 71247200 ブラウンエボニー
- HFD-D100E 71248900 ブラックエボニー

電球色 4.7W | ¥35/月 | 2700K | 230lm

LED (3球)
W71×D71×H752mm
ポール角: □70
アルミ ガラス
2.1kg
灯部固定ネジ付
ネカセ棒付
9VA (100V)
IPX3

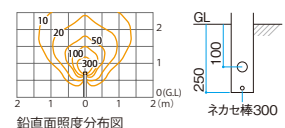

人感センサーは照度センサー機能も内蔵

常時点灯回路と繋がればタイマー設定に関係なく終夜作動させられます。

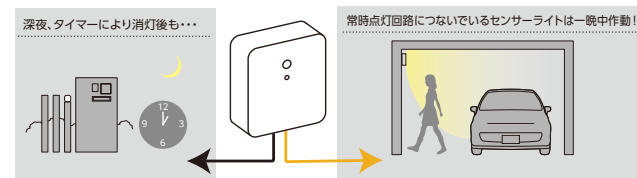

常時点灯専用のコンパクトなトランスなら



シンプルトランス (P.248)

使用上のご注意

- 使用環境によりガラスグローブ内に結露が発生する場合がありますが、安全性や品質、その他性能に問題はありません。
- ポールは切断できません。
- 結露が多い場合は、川砂施工をしてください。

アートウッドハイポールライト

Art Wood High Pole Light



広範囲を照らしながら夜の景観をつくる

CREATE A NIGHTSCAPE WHILE ILLUMINATING A WIDE AREA

HBC-D35B



12V

アートウッド ラインポールライト 1 型
¥79,000

- HBC-D35P 71527500 ダークパイン
- HBC-D35B 71525100 ブラウンエボニー
- HBC-D35E 71526800 ブラックエボニー

電球色 3.6W | ¥27/月 | 2800K | 162lm

LED (15球)
W40×D615×H2403mm
アルミ アクリル
4.8kg
ネカセ棒付
IP65

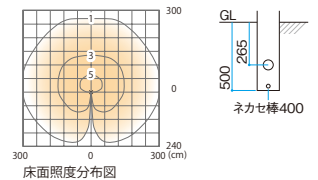

エバースクリーンと組み合わせる。

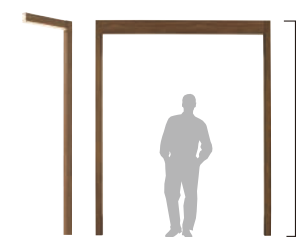

H2400は、「エバースクリーン」と同じ高さ。エバースクリーンでデザインされた現場に設置することで、景観の一部となる光を作り出すことができます。



広範囲に安全な明るさをつくる。

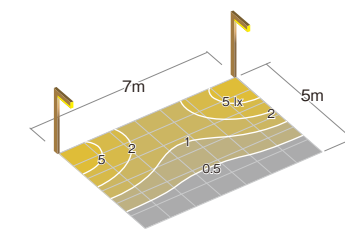

ラインポールライト1型は、H2400だから広範囲の明るさを確保。防犯や駐車場などには約7m間隔を目安に設置すると均整のとれた明るさを確保できます。

ハイポールライト

High Pole Light



HEC-071B, HBH-D02B (1灯使用)



HEC-071P, HBH-D02B (2灯使用)

Ever Art Light® H:2405

この商品は右のダウンライトユニバーサルと組み合わせて使用する専用部材です。

ダークパイン (P) ブラウンエボニー (B) ブラックエボニー (E)

12V 24V

ダウンライト 2型 ユニバーサル
¥37,000
HBH-D02B 75165500 ブラウン

電球色 3.4W | ¥25/月 | 3000K | 350lm

100V

ダウンライト 100V 1型 ユニバーサル
¥39,000
HFJ-D01B 75311600 ブラウン

電球色 3.8W | ¥29/月 | 3000K | 350lm

アートウッド ハイポール
¥55,000

HEC-071P 75304800 ダークパイン
HEC-071B 75302400 ブラウンエボニー
HEC-071E 75303100 ブラックエボニー

W100×D655×H2405mm
 ポール角: □100
 アルミ
 6.5kg
 ネカセ棒付
 ※ユニバーサルダウンライト用の
 取付穴が1つあいています。

ネカセ棒400

LED (3球)
 φ95×H57mm
 アルミ ガラス
 0.4kg
 コード長: 1m
 六角レンチ付
 3.8VA (100V)
 重耐塩塗装
 IP65
 ※断熱施工不可

LED 交換不可

埋込穴φ78
 埋込深65mm

OPTION ※詳しくはP.253

12V 24V

LEDIUS ローボルトスイッチ
¥19,000
HEC-131S 75142600

ハイポールライトのつくりかた

アートウッドとユニバーサルダウンライトの組み合わせでつくるハイポールライト。
 ダウンライトの取り付け台数により、明るさを変えることができます。

取付穴にユニバーサルダウンライトを取り付けます。 現場で穴加工を追加、最大3灯まで増設できます。 不要な部分のカットも可能

アンティークハイポールライト

Antique High Pole Light



ブラック (K)

12V 24V

エクスレズ ハイポールライト 1型
¥50,000
HBC-D25K 71505300 ブラック

電球色 3.6W | ¥27/月 | 2700K | 189lm

100V

シンプル LED ハイポールライト 1型
¥51,000
HFD-D43K 71676000 ブラック

電球色 3.5W | ¥27/月 | 2700K | 174lm

ローボルト: LED電球4W (E-14)
 白熱電球25W相当
 100V: LED電球4W (E-26)
 白熱電球20W相当
 W262×D230×H2093mm
 アルミ ガラス
 4.7kg
 袋ナット付アンカーボルト3本
 取付プレート一式付
 4.7VA (100V)
 IPX3
 ※交換電球(電): (ローボルト: HMB-D46T、
 100V: HMB-D48T)

LED球 交換可 φ262



HBC-D25K

トーチポール トラスト NEW

Torch Pole Light Trust



"グローブ"と"ポール"の境目を 感じさせないデザインで空間と調和する

THE DESIGN OF THE "GLOBE" AND
THE "POLE" SEAMLESSLY COMBINES TO HARMONISE WITH THE SPACE

ホテル・旅館などの宿泊施設から商業施設まで、あらゆる非住宅空間に調和するようデザインを洗練。スタイリッシュな佇まいでモダンな空間に馴染みつつ、光のグラデーションがやわらかい雰囲気演出します。

詳細はこちら



暗闇に光だけが浮かび上がる

眩しさに配慮した構造
器具上部から光源が下向きに配置されているので周囲に光を拡散させながらも眩しさを抑えた構造に

独特な光の表現
トーチに灯る炎のようなやさしい光が溢れる

ステンレスで頑丈
ステンレスでグローブが覆われた頑丈なデザイン

一体感にこだわったデザイン
灯具とポールのつなぎ目を感じさせないシームレスなデザイン

グラデーションの光で夜の空間に溶け込む

グラデーションがかった模様でグローブとポールの境目をぼかすことで、やわらかく流れるような光を実現。灯具の光の主張を抑えながらも足元にしっかり光を落とします。

屋間の器具の存在感を抑える

グローブ全体がメタルで覆われているため、屋間の消灯時はブラックで一体感のある外観に仕上がりがつつ、グローブのガードの役割も果たしているので割れにくくなっています。

ドット (HBC-D95K/D93K,HFD-D103K/D101K)

モダンな空間に馴染む
スタイリッシュかつ
汎用性の高いドット柄

STYLISH AND HIGHLY VERSATILE DOT PATTERN THAT
FITS IN WITH MODERN SPACES

カゴメ (HBC-D96K/D94K,HFD-D104K/D102K)

カゴ編みを連想させ
和のあたたかみを
演出するカゴメ柄

THE KAGOME PATTERNS ARE DESIGNED TO CREATE
A JAPANESE WARM ATMOSPHERE, REMINISCENT OF
A BASKET WEAVE

ドット NEW		カゴメ NEW	
H:550	H:800	H:550	H:800
ブラック(K)	ブラック(K)	ブラック(K)	ブラック(K)
12V 24V	12V 24V	12V 24V	12V 24V
トーチポール トラスト H550	トーチポール トラスト H550	トーチポール トラスト H550	トーチポール トラスト H550
¥55,000	¥55,000	¥55,000	¥55,000
HBC-D95K 79990900	HBC-D93K 79990900	HBC-D96K 80001800	HBC-D94K 80001800
電球色 4.3W	電球色 4.3W	電球色 4.3W	電球色 4.3W
¥32/月	¥32/月	¥32/月	¥32/月
2700K	2700K	2700K	2700K
134lm	134lm	134lm	134lm

100V		100V	
トーチポール 100V トラスト H550	トーチポール 100V トラスト H550	トーチポール 100V トラスト H550	トーチポール 100V トラスト H550
¥56,000	¥56,000	¥56,000	¥56,000
HFD-D103K 82700800	HFD-D101K 82700800	HFD-D104K 82710700	HFD-D102K 82710700
電球色 5.1W	電球色 5.1W	電球色 5.1W	電球色 5.1W
¥38/月	¥38/月	¥38/月	¥38/月
2700K	2700K	2700K	2700K
150lm	150lm	150lm	150lm

12V 24V		12V 24V	
トーチポール トラスト H800	トーチポール トラスト H800	トーチポール トラスト H800	トーチポール トラスト H800
¥59,000	¥59,000	¥59,000	¥59,000
HBC-D93K 79990800	HBC-D95K 79990800	HBC-D94K 79980000	HBC-D96K 79980000
電球色 4.3W	電球色 4.3W	電球色 4.3W	電球色 4.3W
¥32/月	¥32/月	¥32/月	¥32/月
2700K	2700K	2700K	2700K
134lm	134lm	134lm	134lm

100V		100V	
トーチポール 100V トラスト H800	トーチポール 100V トラスト H800	トーチポール 100V トラスト H800	トーチポール 100V トラスト H800
¥60,000	¥60,000	¥60,000	¥60,000
HFD-D101K 82670400	HFD-D103K 82670400	HFD-D102K 82690200	HFD-D104K 82690200
電球色 5.1W	電球色 5.1W	電球色 5.1W	電球色 5.1W
¥38/月	¥38/月	¥38/月	¥38/月
2700K	2700K	2700K	2700K
150lm	150lm	150lm	150lm

LED (6球)
 <H550> Φ80×H550mm 1.7kg
 <H800> Φ80×H800mm 2kg
 アルミダイキャスト ステンレス アクリル
 六角レンチ付 ネカセ棒付
 8.6VA (100V)
 重耐塩塗装
 IPX4
 ※通線穴とネカセ棒穴加工済

床面照度分布図 H550 H800

同シリーズ
トーチポール トラスト P.107掲載

DATABASE
商品の詳細を
確認できます

ガードポールライト

Guard Pole Light



シャープなスタイリングが
モダンな空間に映える

SHARP STYLING LOOKS GOOD IN
MODERN SPACES

コンクリートやタイル仕上げの現場に
スレートシルバー

HBC-D29L



バススタンドライト ガード
P.108掲載

【ガード】

天板裏のリフレクターと乳白グ
ロープが柔らかく均一な光を作り
出し、空間全体を照らします。

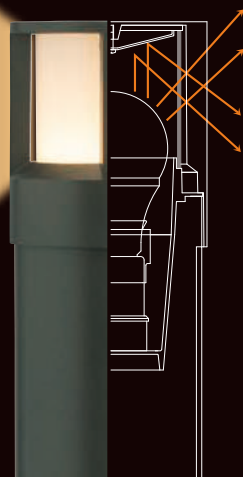

堅牢感のあるガードと割れにくい素材



割れにくいポリカーボネートのグローブを、堅牢感あふれるアルミダイ
キャストのガードで覆ったポールライト。店舗の前庭やホテルのア
プローチなど、人の出入りが多く、直接手が触れることも多い場所
でも安心して設置していただけます。



DATABASE
商品の詳細を
確認できます

φ86 狭い場所を照らすなら



12V	24V
エクステルズ ポールライト 10 型 ガード ¥36,000 HBC-D28L 71512100 スレートシルバー HBC-D28C 71511400 チャコールグリーン	エクステルズ ポールライト 9 型 ガード ¥38,000 HBC-D27L 71510700 スレートシルバー HBC-D27C 71509100 チャコールグリーン
電球色 3.8W ¥29/月 2700K 156lm	電球色 3.8W ¥29/月 2700K 156lm

100V
スタイルポールライト 14 型 ガード ¥37,000 HFD-D46L 71683800 スレートシルバー HFD-D46C 71682100 チャコールグリーン
電球色 3.4W ¥26/月 2700K 148lm

ローボルト：LED電球4W (E-14)
100V：LED電球4W (E-17)
φ86×H350mm
ポール径φ80
アルミ ポリカーボネート
ローボルト：1kg、100V：0.9kg
コード長：2m (ローボルトのみ)
固定用パイプ1本付
6.7VA (100V)
IPX3
※交換電球 (ローボルト：HMB-D44N、
100V：HMB-D45N)

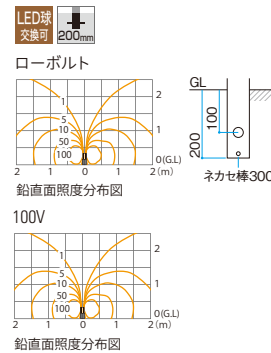

φ110 広い場所を照らすなら



12V	24V
エクステルズ ポールライト 14 型 ガード ¥40,000 HBC-D30L 71516900 スレートシルバー HBC-D30C 71515200 チャコールグリーン	エクステルズ ポールライト 13 型 ガード ¥42,000 HBC-D29L 71514500 スレートシルバー HBC-D29C 71513800 チャコールグリーン
電球色 5.3W ¥40/月 2700K 294lm	電球色 5.3W ¥40/月 2700K 294lm

100V
スタイルポールライト 18 型 ガード ¥41,000 HFD-D48L 71687600 スレートシルバー HFD-D48C 71686900 チャコールグリーン
電球色 6.4W ¥48/月 2700K 294lm

ローボルト：LED電球6W (E-14)
100V：LED電球7W (E-26)
φ110×H350mm
ポール径φ105
アルミ ポリカーボネート
ローボルト：1.6kg、100V：1.4kg
コード長：2m (ローボルトのみ)
固定用パイプ1本付
11.7VA (100V)
IPX3
※交換電球 (ローボルト：HMB-D42N、
100V：HMB-D43N)

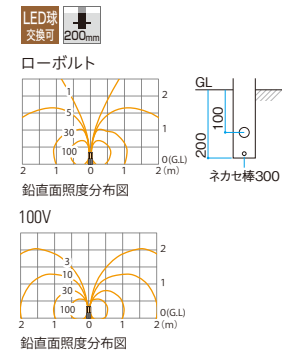

ルーバーポールライト

Louver Pole Light



輝度を抑えた下向きの光が
落ち着いた印象を創る

THE DOWNWARD LIGHT WITH
LOW LUMINANCE CREATES
A CALM IMPRESSION

植栽に馴染む
チャコールグリーン



同シリーズ
パスタンドライト ルーバー
P.108掲載

HBC-D31C

【ルーバー】

ルーバーが上方への光をカットし、下方へ光を集めるので、床面をしっかりと照らすことができます。

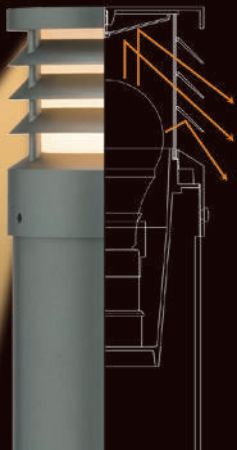

スレートシルバー
建築躯体に馴染みながら、明るい葉色にも相性の良いカラーです。



チャコールグリーン
植栽の影の色を目指した、メタリック調で量感のあるカラーです。

φ86 狭い場所を照らすなら



12V 24V
エクスレッズ ポールライト 12 型 ルーバー
¥39,000
HBC-D32L 71520600 スレートシルバー
HBC-D32C 71519000 チャコールグリーン
電球色 3.8W | ¥29/月 | 2700K | 69lm

100V
スタイルポールライト 16 型 ルーバー
¥40,000
HFD-D50L 71691300 スレートシルバー
HFD-D50C 71690600 チャコールグリーン
電球色 3.4W | ¥26/月 | 2700K | 68lm

ローボルト：LED電球4W (E-14)
100V：LED電球4W (E-17)
φ86×H350mm ポール径φ80
ローボルト：1.1kg、100V：1kg
アルミ ポリカーボネート
コード長：2m (ローボルトのみ)
固定用パイプ1本付
6.7VA (100V)
IPX3
※交換電球 (ローボルト：HMB-D44N、100V：HMB-D45N)

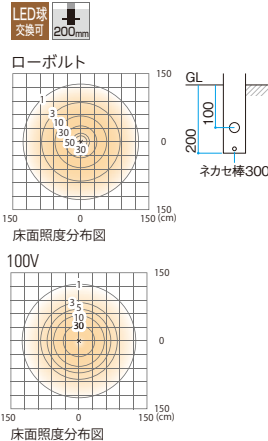

φ110 広い場所を照らすなら



12V 24V
エクスレッズ ポールライト 16 型 ルーバー
¥44,000
HBC-D34L 71524400 スレートシルバー
HBC-D34C 71523700 チャコールグリーン
電球色 5.3W | ¥40/月 | 2700K | 158lm

100V
スタイルポールライト 20 型 ルーバー
¥45,000
HFD-D52L 71695100 スレートシルバー
HFD-D52C 71694400 チャコールグリーン
電球色 6.4W | ¥48/月 | 2700K | 134lm

ローボルト：LED電球6W (E-14)
100V：LED電球7W (E-26)
φ110×H350mm ポール径φ105
ローボルト：1.6kg、100V：1.4kg
アルミ ポリカーボネート
コード長：2m (ローボルトのみ)
固定用パイプ1本付
11.7VA (100V)
IPX3
※交換電球 (ローボルト：HMB-D42N、100V：HMB-D43N)

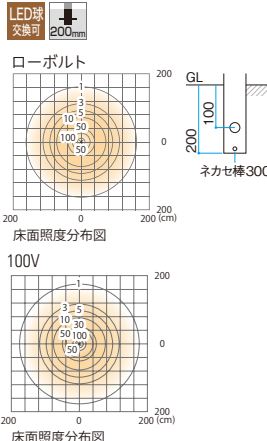

12V 24V
エクスレッズ ポールライト 15 型 ルーバー
¥46,000
HBC-D33L 71522000 スレートシルバー
HBC-D33C 71521300 チャコールグリーン
電球色 5.3W | ¥40/月 | 2700K | 158lm

100V
スタイルポールライト 19 型 ルーバー
¥47,000
HFD-D51L 71693700 スレートシルバー
HFD-D51C 71692000 チャコールグリーン
電球色 6.4W | ¥48/月 | 2700K | 134lm

ローボルト：LED電球6W (E-14)
100V：LED電球7W (E-26)
φ110×H700mm ポール径φ105
ローボルト：1.6kg、100V：2.2kg
アルミ ポリカーボネート
コード長：2m (ローボルトのみ)
固定用パイプ1本付
11.7VA (100V)
IPX3
※交換電球 (ローボルト：HMB-D42N、100V：HMB-D43N)

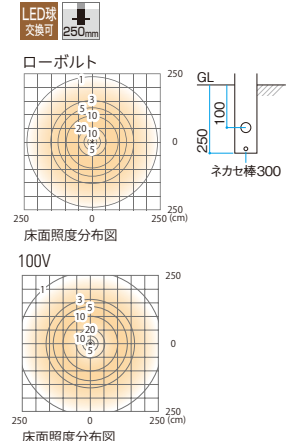

DATABASE
商品の詳細を
確認できます

シンプルポールライト

Simple Pole Light



100V
シンプル LED ポールライト 6 型 4W
¥42,000
HFD-L05SA 61847700 ステンレス
HFD-L05BA 61851400 ブラック

電球色 4W ¥30/月 3000K 300lm

LED電球4W (E-26)
φ102×H604mm
ポール径φ102
ステンレス 乳白ガラス
3kg
固定用パイプ1本付
7.8VA (100V)
IPX3
※交換電球 (電) : HMB-D49N

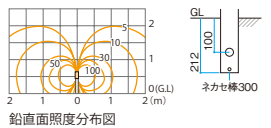

100V
シンプル LED ポールライト 6 型 4W 照度センサー付
¥51,000
HFD-L2SSA 61854500 ステンレス

電球色 4W ¥30/月 3000K 300lm

LED電球4W (E-26)
φ102×H604mm
ポール径φ102
ステンレス 乳白ガラス
3kg
固定用パイプ1本付
7.8VA (100V)
IPX3
※交換電球 (電) : HMB-D49N

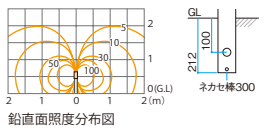

100V
シンプル LED ポールライト 7 型 4W
¥35,000
HFD-L06SA 61882800 ステンレス
HFD-L06BA 61878100 ブラック

電球色 4W ¥30/月 3000K 316lm

LED電球4W (E-26)
φ102×H306mm
ポール径φ102
ステンレス 乳白ガラス
2kg
固定用パイプ1本付
7.8VA (100V)
IPX3
※交換電球 (電) : HMB-D49N

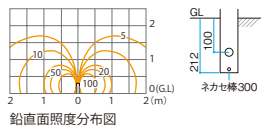

12V
エクスレップ ミニポールライト 2 型
¥35,000
HBC-D47S 73433700 ステンレス
HBC-D47K 73432000 ブラック

電球色 4.5W ¥34/月 2900K 178lm

ローボルト: LEDモジュール4.5W
φ140×H306mm
ポール径φ76
ステンレス 乳白ガラス
1.0kg
コード長: (5m)
ベグ2本付
IPX3

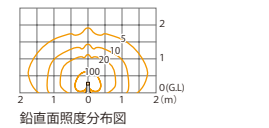

100V
シンプル LED ポールライト 13 型
¥35,000
HFD-L03SA 61877400 ステンレス

電球色 4W ¥30/月 3000K 249lm

LED電球4W (E-17)
φ80×H304mm
ポール径φ76
ステンレス 乳白ガラス
1.3kg
固定用パイプ1本付
4.2VA (100V)
IPX3
※交換電球 (電) : HMB-D45N

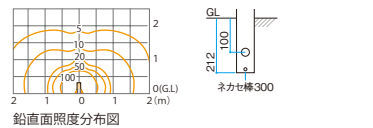

100V
シンプル LED ポールライト 11 型
¥40,000
HFD-L01SA 61875000 ステンレス

電球色 4W ¥30/月 2700K 249lm

LED電球4W (E-17)
φ80×H604mm
ポール径φ76
ステンレス 乳白ガラス
2kg
固定用パイプ1本付
4.2VA (100V)
IPX3
※交換電球 (電) : HMB-D45N



12V
エクスレップ ポールライト 4 型
¥35,000
HBC-D40S 73417700 ステンレス
HBC-D40K 73416000 ブラック

電球色 4.5W ¥34/月 2900K 191lm

ローボルト: LEDモジュール4.5W
100V: LED電球4W (E-17)
φ80×H604mm
ポール径φ76
ステンレス 乳白ガラス
コード長: 2m (ローボルト)
固定用パイプ1本付
4.2VA (100V)
IPX3
※交換電球 (電) : HMB-D45N (100Vのみ)

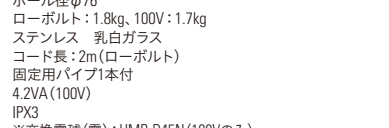

100V
シンプル LED ポールライト 11 型 人感センサー付
¥54,000
HFD-D05SA 61874300 ステンレス

電球色 4W ¥30/月 2700K 249lm

LED電球4W (E-17)
φ80×H754mm
ポール径φ76
ステンレス 乳白ガラス
2kg
固定用パイプ1本付
4.2VA (100V)
IPX3
※交換電球 (電) : HMB-D45N

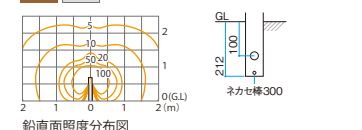

100V
シンプル LED ポールライト 12 型
¥37,000
HFD-L02SA 61876700 ステンレス

電球色 4W ¥30/月 3000K 249lm

ローボルト: LEDモジュール4.5W
100V: LED電球4W (E-17)
φ80×H754mm
ポール径φ76
ステンレス 乳白ガラス
コード長: 2m (ローボルト)
固定用パイプ1本付
4.2VA (100V)
IPX3
※交換電球 (電) : HMB-D45N (100Vのみ)

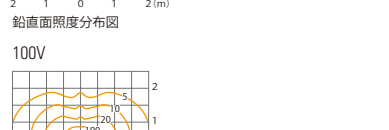
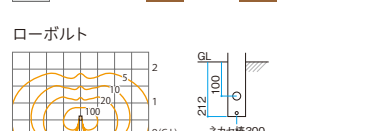

DATABASE
商品の詳細を
確認できます

スパイクタイプポールライト

Pole Light-Spike Type



従来品から色名称を変更しましたが塗装色に変更はありません。(シルバー→シルバーマット)

12V	24V
ガーデンポールライト 5 型 ¥26,000 HBC-D48S 73799400 シルバーマット HBC-D48K 73797000 ブラック 電球色 1.5W ¥12/月 3000K 42lm	ガーデンポールライト 6 型 ¥24,000 HBC-D49S 73803800 シルバーマット HBC-D49K 73800700 ブラック 電球色 1.5W ¥12/月 3000K 42lm
ガーデンポールライト 7 型 ¥20,000 HBC-D56S 74083300 シルバーマット HBC-D56K 74082600 ブラック 電球色 2W ¥21/月 3000K 45lm	スプレッドライト 1 型 ¥33,000 HCA-D25S 73890800 シルバーマット HCA-D25C 73889200 チャコールグリーン 電球色 3.5W ¥27/月 3000K 233lm

HBC-W56S 74087100 シルバー HBC-W56K 74086400 ブラック LED電球2.0W (GU5.3) φ57×H245mm ポール径φ57 アルミ ガラス ABS樹脂 0.7kg コード長: 2m 重耐塩塗装 IP23 ※交換電球(電): HMB-L01K, (白): HMB-N01K LED球 交換可 167mm	HCA-D25C LED (9球) φ145×H450mm ポール径φ16 アルミ ポリカーボネート ABS樹脂 0.7kg コード長: 2m ベースプレート付 重耐塩塗装 IP33 LED 交換不可 150mm
---	---

配光制御により、足元をしっかりと照らします。

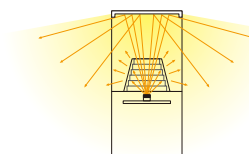

プリズムカットされた内部セードが周囲の明るさをつくり、天板に反射した光が直下を照らすダブル配光。LEDの光をムダなく制御し、明るく鮮やかなガーデンを演出します。

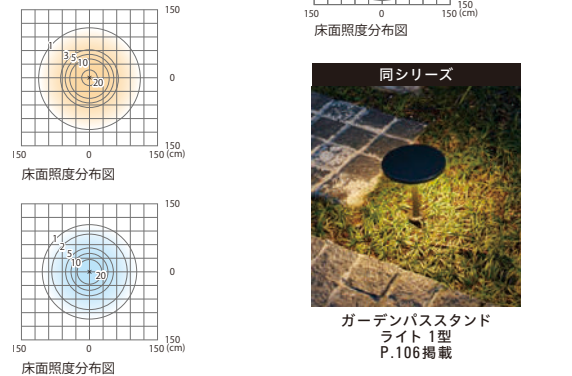

同シリーズ
 ガーデンバススタンド
 ライト 1 型
 P.106掲載

モダンカントリーライト

Modern Country Light



12V	24V
ポールライト 17 型 ¥50,000 HBC-D71K 75849400 ブラック 電球色 4.4W ¥33/月 3000K 275lm	ポールライト 100V 15 型 ¥51,000 HFD-D76K 75876000 ブラック 電球色 4.7W ¥35/月 3000K 270lm

同シリーズ
 ウォールライト 11 型
 P.193,208掲載

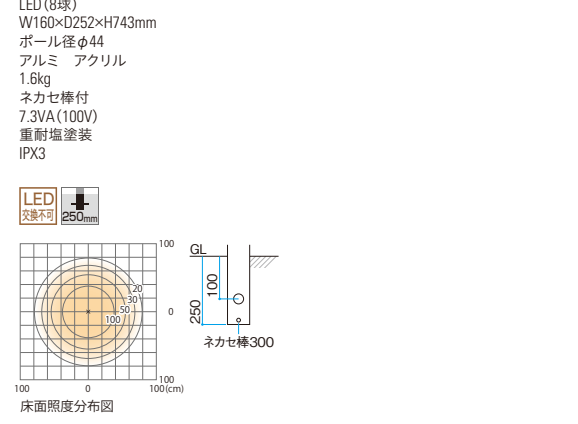

使用上のご注意
 本体内で、送り配線できません。



灯具の主張を抑え、
 植栽や周辺を明るく照らす

REDUCES THE ASSERTIVENESS OF THE LIGHTS
 AND ILLUMINATES THE PLANTS AND THEIR
 SURROUNDINGS



HCA-D25C

DATABASE
 商品の詳細を
 確認できます



アプローチのライティング5選

THE FIVE APPROACH LIGHTING OPTIONS

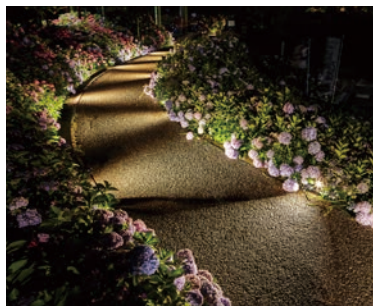
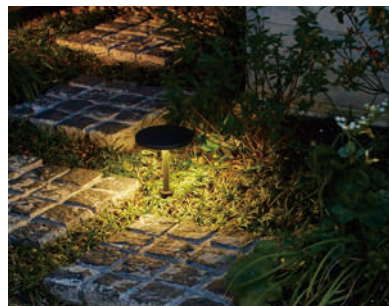

安全性の確保だけでなく 美しさも演出するアプローチの光

詳細はWEBで



アプローチは、自分や他人を含め人がよく行き来する場所です。家に入ろうとすると、そこに向かうまでのアプローチが暗くては、人は自然と恐怖感を抱いてしまいます。そんなとき、周りに光があれば安心感が得られるだけでなく、実際に安全性が高まります。また、ライトアップによっては家へ向かうときの期待感を演出することもできます。このような効果からアプローチに取り入れる光には、「機能」「美観」

「安全」「防犯」「価値」の5つの役割のうち、「安全」と「美観」が反映されていることがわかります。アプローチに取り入れられる5つのライトアップ方法や、ライティングテクニックを知ることで、より効果的かつ魅力的にアプローチを光で演出することができます。

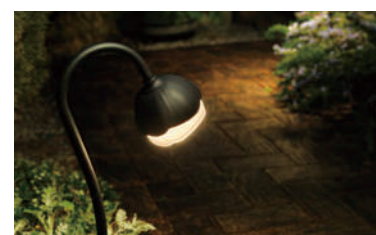

パススタンドライト

PATH STAND LIGHT



邸宅のプライベート感を演出
パススタンドライト

PATH STAND LIGHTS FOR THE PRIVATE FEEL
OF THE HOUSE

ボールライトよりもさらに低い光が視線を下方に誘い、落ち着いた雰囲気。プライベート感を演出したい住宅のエクステリアやガーデンにおすすめします。

使用シーン・目的に合わせたパススタンドライトの選び方



空間に調和するためのデザイン

HBF-D42K
HBF-D43K (P.107)

灯具がステンレスで囲われており、いたずら防止にも。また、耐塩塗装であらゆる現場に対応します。



上面の眩しさを抑え拡散する光

HBF-D10L
HBF-D10C (P.108)

スタイリッシュさとしっかり感を演出します。



光源を見せず反射光を活かす

HBF-D11L
HBF-D11C (P.108)

遮光板に反射した光が地面に拡散し、優しく照らします。



〈空間を明るく〉

拡散光

周囲全体に光がまわり、器具そのものもあかるく見える光



〈路面を照らす〉

間接光

まぶしさがなく、対象をはっきりと見せる光

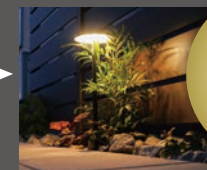

丸いフォルムとやさしい光

HBF-D42C (P.106)

乳白ガラスの上品な質感と素直なスタイル。



キャンドルのように灯る光

HBF-D35K (P.105)

リゾート感漂う、モダンクラシックなスタイル。



植栽を主役にするデザイン

HBF-D26S
HBF-D26C (P.106)

ディスク型の灯具が影を作らず光を落とします。



Lighting Technique

01. バスライティング ~最もガーデンで使われる定番のテクニック~

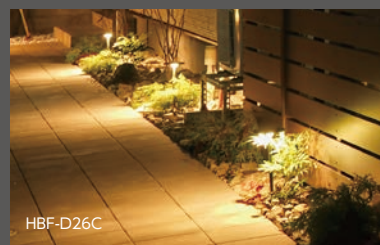

〈ライティング効果〉

アプローチなどの床に光の模様をつけて歩行の安全を確保するテクニックとして用いられます。照明器具を屋のデザインのひとつとして見せる手法や、黒子として光だけを見せる手法など様々です。バランスよく照明を配置することで防犯性を高めましょう。

〈ライティング手法〉

意図的に明暗を作ることで印象的な空間を演出できます。十分な明るさを確保するために一定の距離を保って設置すると効果的です。

02. フットライティング ~優しい光で安全を作り出す~

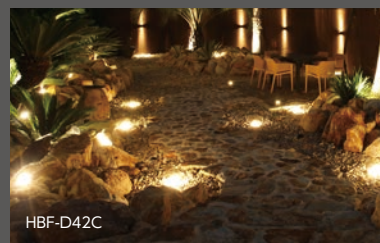

〈ライティング効果〉

アプローチ面だけではなく、低い位置から周囲を照らすため、安心感、落ち着きを作り出します。周囲が明るいとうるさくなるので比較的暗い場所に適したテクニックです。

〈ライティング手法〉

均一に照らすのではなく、明暗を作って配置することで奥行きや美しさを作り上げます。器具はクリアに注意し、上面遮光のものなどを選択すると良いでしょう。



パススタンドライト モダンクラシック

Path Stand Light Modern Classic



12V 24V
パススタンドライト 3型
¥36,000

HBF-D35K 75858600 ブラック
電球色 5W | ¥38/月 | 3000K | 165lm

LED (3球)
W120×D120×H178mm
アルミ ガラス
0.7kg
ベグ付 取付用ビス付
重耐塩塗装
IPX3

LED交換不可 120mm

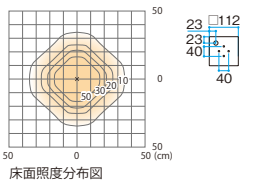

フランジのカラー別注

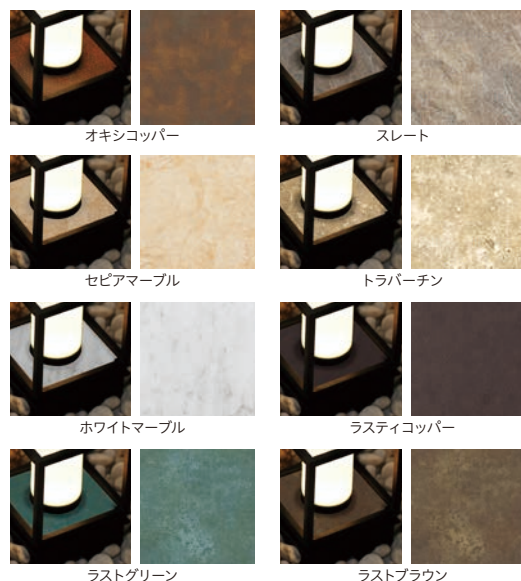

壁や床の素材に合わせてフランジの一部に石柄やメタルカラーをあしらった別注仕様に対応します。上記のカラーよりお選びください。
【追加料金: ¥3,000 納期目安: 1週間】

この面の柄を選ぶことができます。

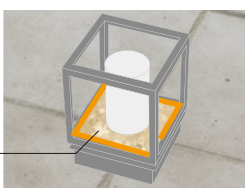

ウォールライト 3型 P.213掲載

ガーデンパススタンドライト

Garden Path Stand Light

12V 24V
ガーデンパススタンドライト 1型
¥28,000

HBF-D26S 73883000 シルバーマット
HBF-D26C 73882300 チャコールグリーン

電球色 3.5W | ¥23/月 | 3000K | 233lm

LED (9球)
φ145×H150mm
ポール径φ16
アルミ ポリカーボネート ABS樹脂
0.6kg
コード長:2m
ベースプレート付
重耐塩塗装
IP33

LED交換不可 150mm

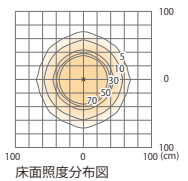

同シリーズ スプレッドライト 1型 P.099掲載

従来品から色名称を変更しましたが塗装色に変更はありません。
(シルバー→シルバーマット)



12V 24V
ガーデンパススタンドライト 2型
¥25,000

HBF-D42C 75000900 チャコールグリーン

電球色 1.2W | ¥9/月 | 2700K | 80lm

LED電球 1.2W (G4)
φ110×H127mm
アルミ ガラス
約0.6kg
コード長:約2m
重耐塩塗装
IPX3
※交換電球 (HMB-D57T)

LED球交換可 150mm

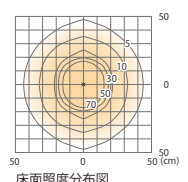

チャコールグリーン(C)

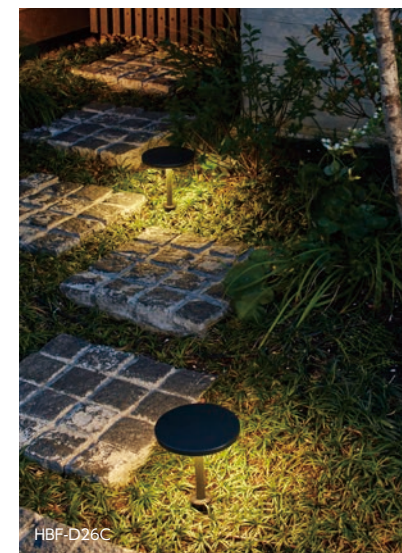

HBF-D26C



HBF-D26S



HBF-D42C



HBF-D42C

DATABASE
商品の詳細を
確認できます

トーチパススタンドトラスト NEW

Torch Path Stand Light Trust

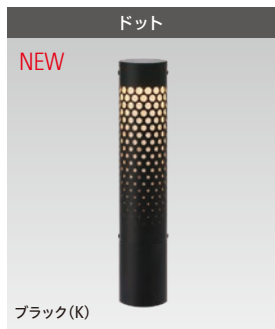

12V 24V

トーチパススタンドトラストドット

¥53,000

HBF-D42K 82180800 ブラック

電球色 4.3W ¥32/月 2700K 134lm

100V

トーチパススタンド 100Vトラストドット

¥54,000

HFE-D108K 82750300 ブラック

電球色 5.1W ¥38/月 2700K 150lm

LED(6球)
φ80×H400mm
アルミ ステンレス アクリル
1.3kg
コード長:0.15m
ベグ付 六角レンチ
取付用ビス付
8.6VA(100V)
重耐塩塗装
IPX4
※送り配線可

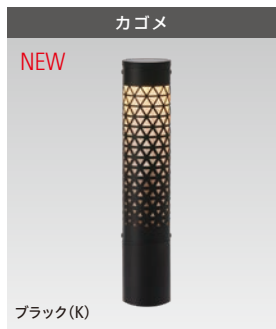
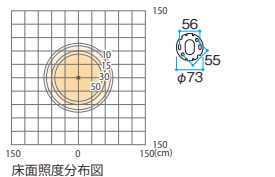

12V 24V

トーチパススタンドトラストカゴメ

¥53,000

HBF-D43K 82450200 ブラック

電球色 4.3W ¥32/月 2700K 134lm

100V

トーチパススタンド 100Vトラストカゴメ

¥54,000

HFE-D109K 82760200 ブラック

電球色 5.1W ¥38/月 2700K 150lm

LED(6球)
φ80×H400mm
アルミ ステンレス アクリル
1.3kg
コード長:0.15m
ベグ付 六角レンチ
取付用ビス付
8.6VA(100V)
重耐塩塗装
IPX4
※送り配線可

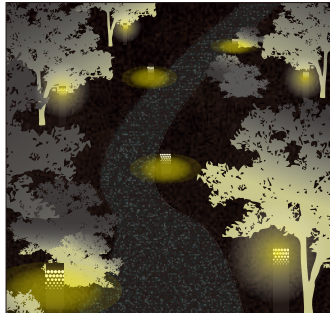
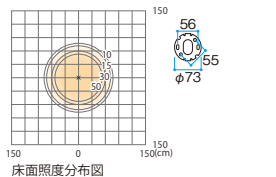

同デザインのポールライトと合わせ3つの高さから選べるので、植栽の種類や場所に最適な光を取り入れられます。



パススタンドライト ガード/ルーバー

Path Stand Light-Guard / Louver

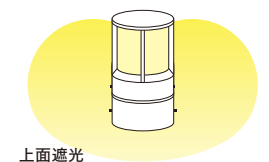
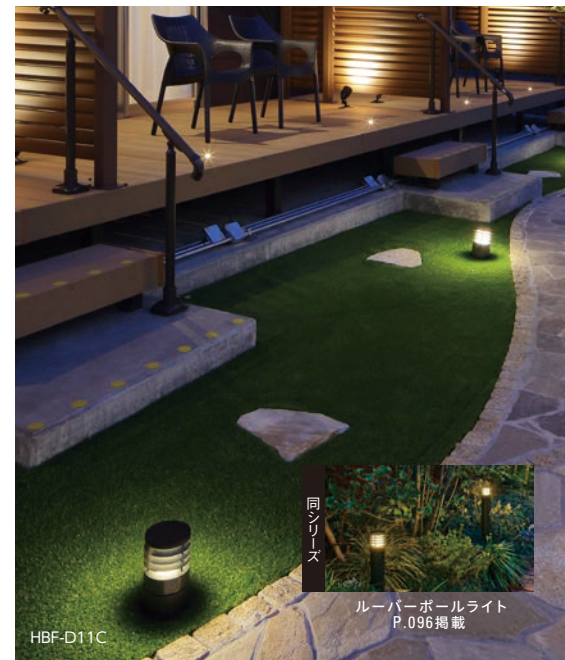

12V 24V

エクスレッズパススタンドライト1型ガード

¥39,000

HBF-D10L 71574900 スレートシルバー

HBF-D10C 71573200 チャコールグリーン

電球色 4.5W ¥34/月 3000K 72lm

100V

スタイルパススタンドライト1型ガード

¥43,000

HFE-D40L 71729300 スレートシルバー

HFE-D40C 71728600 チャコールグリーン

電球色 5.1W ¥38/月 3000K 72lm

LEDモジュール4.5W
W120×D114×H178mm
アルミ ポリカーボネート
ローボルト:1kg, 100V:0.8kg
ベグ付
取付用ビス付
8.5VA(100V)
重耐塩塗装
IPX3
※送り配線可

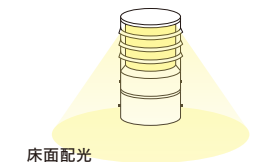
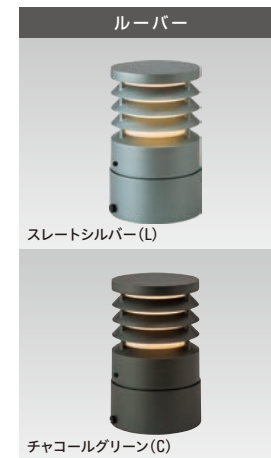
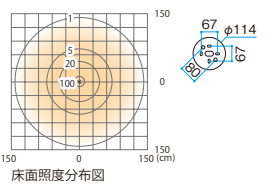

12V 24V

エクスレッズパススタンドライト2型ルーバー

¥40,000

HBF-D11L 71576300 スレートシルバー

HBF-D11C 71575600 チャコールグリーン

電球色 4.5W ¥34/月 3000K 34lm

100V

スタイルパススタンドライト2型ルーバー

¥44,000

HFE-D41L 71731600 スレートシルバー

HFE-D41C 71730900 チャコールグリーン

電球色 5.1W ¥38/月 3000K 34lm

LEDモジュール4.5W
W120×D114×H178mm
アルミ ポリカーボネート
ローボルト:1kg, 100V:0.8kg
ベグ付
取付用ビス付
8.5VA(100V)
重耐塩塗装
IPX3
※送り配線可

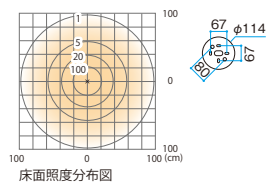

器具内結線で簡単施工

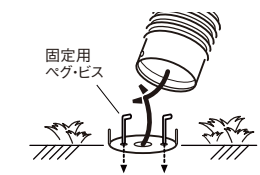

ベースプレートをベグまたはビスで固定するだけの簡単施工。また、ゆとりある器具内スペースで器具内結線が可能です。

周囲の環境になじむカラーリング

チャコールグリーン
植栽の影の色をめざした、メタリック調で
質感のあるカラー

スレートシルバー
建築躯体になじみながら、明るい葉色にも
相性が良いカラー



フットライト

Foot Light



HBA-D08G

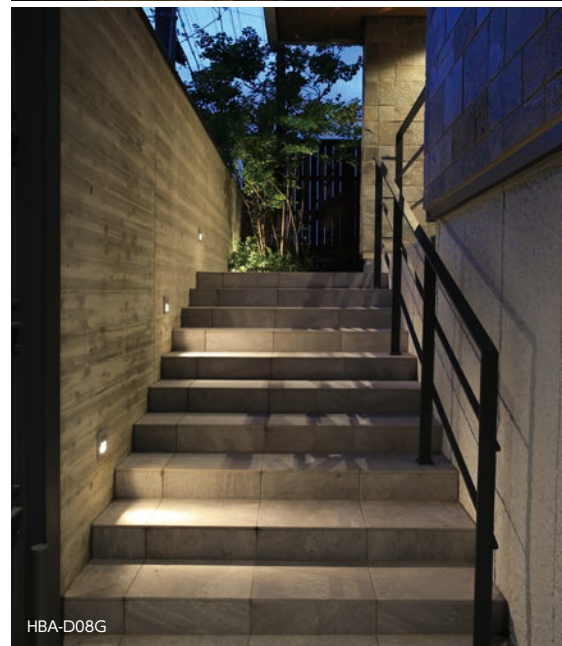

HBA-D08G



スレートシルバー(L)

グレイッシュゴールド(G)

ダークグレー(D)

12V 24V

エクスレッズ フットライト 1 型
¥35,000

HBA-D08L 71478000 スレートシルバー
HBA-D08G 71477300 グレイッシュゴールド
HBA-D08D 71476600 ダークグレー

電球色 2.2W ¥17/月 3000K 37lm

100V
スタイルフットライト 1 型
¥37,000

HFB-D10L 71643200 スレートシルバー
HFB-D10G 71642500 グレイッシュゴールド
HFB-D10D 71641800 ダークグレー

電球色 3.8W ¥29/月 3000K 37lm

LED (15球)
W220×D80×H80mm
アルミ ガラス
0.6kg
3.9VA (100V)
重耐塩塗装
IP23

LED
交換不可

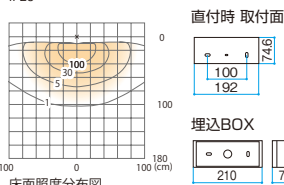

Lighting Technique

フットライトの使い方

階段

段差の安全を効果的に確保

①最上段 ②踊り場 ③最下段

人が段差において目印として認識する3か所を照らすことで、十分な明るさが得られ、安全な段差の通行を可能にします。

アプローチ

壁のあるアプローチで足元を導く

3.5mピッチで最低限の明るさを確保

空間全体に光を放つ照明器具と比べて、間接光タイプのフットライトは足元だけを鮮明に照らすため、落ち着いた光でも快適な歩行を実現できます。

埋込施工、直付施工に対応
(埋込施工)



(直付施工)



シチュエーションに合わせた足元のひかり

THE LIGHT UNDERFOOT TO MATCH THE SITUATION

01 コンパクトなサイズ感で足元に光を灯す

ウォールライト10型は直付のため施工も簡単。コンパクトな器具からは真下に光が落ちるので、眩しさもなく場所も取らずに足元の光を確保できます。



02 スリムな光のラインでスタイリッシュに演出

細い光のラインで空間にリズムを刻むように足元を照らすことで、モダンスタイルの空間にマッチし、美観を高めます。

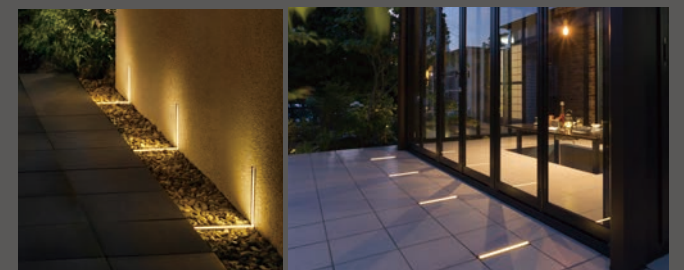
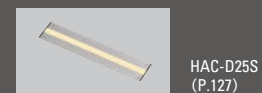

03 建材と組み合わせてつくる間接光の足元の灯り

壁の幅いっぱいに関接光を取り入れ、空間を広くやわらかく照らすことで、さりげなく足元に連続した明るさをとることができます。

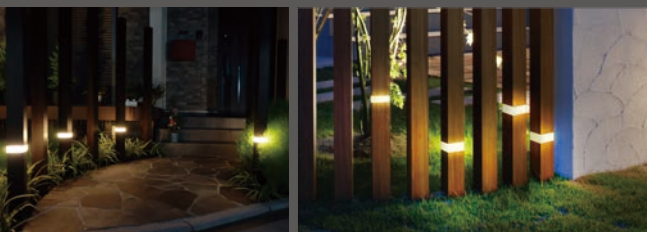
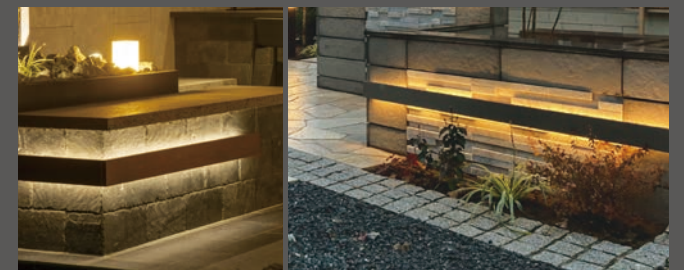

こんな使い方も！
スリットライトで足元に光を。

スリットライト(P.128)を格子材の低い位置に取り付けられ足元の光にも。高さを変えて光のリズムをつくり足元に遊び心をプラスするのもオススメです。



DATABASE
商品の詳細を確認できます

この紙面に掲載の全商品の価格には、消費税は含まれておりません。ローボルト商品をご使用いただくにはLEDIUS ローボルトランス、専用コード等が必要となります。P.235~をご参照ください。交換電球はP.254をご参照ください。

屋外用部材ライト

OUTDOOR COMPONENT LIGHT



屋外用部材ライトを使用したライティング

空間をより美しく演出する部材ライト。それぞれの設置場所や用途に合せたライティングと商品をご紹介します。

1 壁面

壁と床、壁と壁との隙間、ベンチ下など、暗くながちな場所にライン状の光を設置することで、空間デザインの幅を広げるとともに、空間全体を広く見せることができます。

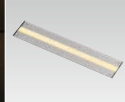
間接照明	壁面全体	ラインの光
		
<p>取付け簡単。長さ自在。明るくやわらかな光で、様々なシーンにご使用いただけます。</p>	<p>連灯しても繋ぎ目のないシームレスな光で、高級感のある壁面を演出することができます。</p>	<p>壁面に埋め込まれたライン状の光が、壁面にアクセントを与え、空間を演出します。</p>
 <p>ドットレスLEDバーレール付 P.119</p>	 <p>フレキシブルLEDバーレール付 P.122</p>	 <p>ウォールアップライト P.125</p>
		 <p>ライティングフェイス埋込タイプ P.127</p>

2 床面

床と壁の境界をやわらかな光で照らすことで、足元の安全性を確保しながら、空間を広く見せることができます。

曲面	直線
	
<p>狭いスペースにも設置できるフレキシブルLEDバー。曲線状のデザインやモチーフに最適です。</p>	<p>取付けレール付なら、ビス止めできて、簡単施工。最長5mの継ぎ目のない光を実現します。</p>
 <p>ドットレスLEDバー P.117</p>	 <p>フレキシブルLEDバー P.121</p>
	 <p>ドットレスLEDバーレール付 P.119</p>
	 <p>フレキシブルLEDバーレール付 P.122</p>

3 段差・足元

段上、路面の間、狭い造作などに設置することで、足元の安全性を確保でき、対象物や周囲の状況を確認できることで、空間に軽快感が加わります。

足元のさりげない光	足元に作る間接光	建材へ組み込む
		
<p>明るさを抑えたさりげない光で足元を照らし、歩行の安全性を高めます。</p>	<p>足元に作る間接光</p>	<p>格子材の寸法に合わせた灯具により、スリットフェンスと一体感のあるライトを実現します。</p>
 <p>ドットレスLEDバーレール付低Wタイプ P.120</p>	 <p>ウォールブラケット金具セット P.124</p>	 <p>フレキシブルLEDバー低Wタイプ P.121</p>
		 <p>エバーアートボールライトトップ P.081</p>
		 <p>スリットライト P.128</p>

5 光の創作

灯笼や竹垣など、お庭の創作物にも光源を仕込むことで、夜も個性を発揮できる、オリジナリティの高いお庭を完成させることができます。

こぼれ出る光	立ちのぼる光
	
<p>拡散カバー付の光源を仕込むことで、灯笼の中からこぼれ出るような、全周に広がる光を演出できます。</p>	<p>竹の切り口から放たれる光。直進性の高いLED光源の光を活かすなら、透明カバーでの使用をオススメします。</p>
 <p>LEDコアモジュール P.184</p>	 <p>LEDコアモジュール P.184</p>

ドットレスLEDバー

Dotless LED Bar

輝点のない美しい光 ドットレスLEDバー



01 曲線/直線/光源の見え方、現場や仕上がりに合わせて選べる3タイプ

<p>1 光源のみ (P.117-118)</p> <p>自在に曲がる特性を活かす</p>	<p>2 浅型レール (P.119-120)</p> <p>あえて光源の美しいラインを見せる</p>	<p>3 深型レール (P.119-120)</p> <p>光源を見せず、光だけが浮かび上がる</p>
--	---	--

現場に応じて選べ、使いやすい間接光ライン照明

02 輝点のない光

フレキシブルLEDバーでは、光沢のある面に輝点が反射していましたが、ドットレスLEDバーを使用することで、輝点のない美しい間接光を演出できます。

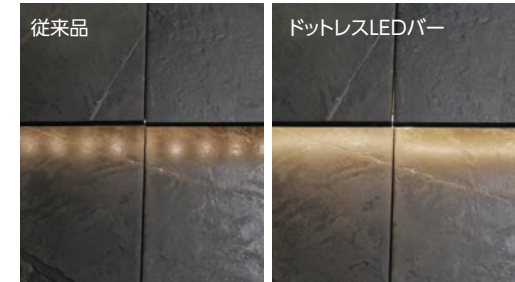

04 スケールで選べる2つのローボルト

一般的な住宅スケールなら「12V専用」を、空間が広い場合には「24V専用」を使い分け、現場スケールに合わせて2つのローボルトから選べます。



06 取付簡単な「レール付」

施工後の垂れ下がりやを防ぎ、取り付けも容易な「レール付」。施工シーンに応じて、「下から」「正面から」の2方向のビス止めに対応し、簡単に施工できます。

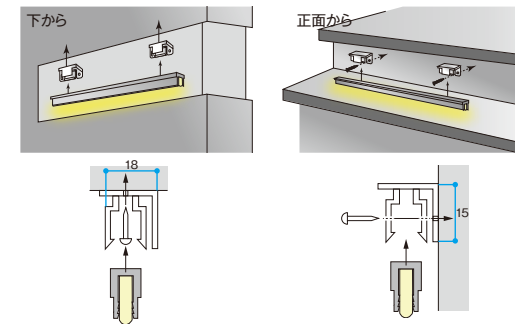

03 明るさを抑えた「低Wタイプ」

使用シーンに応じて、必要となる明るさも異なります。階段など足元にさりげなく光を仕込みたい場合は、明るさを抑えた「低Wタイプ」が最適です。



明るさの違いは、P.121をご確認ください。

05 24V専用は、最長10m サイズ別注可

24V専用は最長10mまで、サイズ別注が可能。ロングスパンの使用時に配線の施工性はもちろん、途切れない美しい光の現場をつくることができます。



07 木色が引き立つ「アンバー色」

温かい色味が特長のアンバー色(2000K)は、デッキなどの木色を引き立て、落ち着いた雰囲気演出できます。



DATABASE
商品の詳細を
確認できます

ドットレスLEDバー

Dotless LED Bar

ドットレスLEDバー低Wタイプ

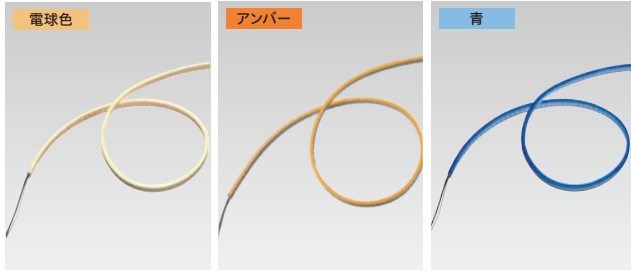

ドットレスLEDバー

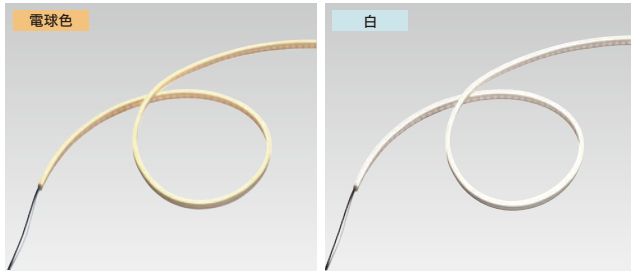

サイズ別注

ご注文は①「全長サイズ」と、コード処理方法より②「連結用」「エンド用」をご指定ください。

ドットレスLEDバー低Wタイプ別注 (24V専用 は5cm、12V専用 は2.5cm単位での長さ別注が可能)

電圧	サイズ	価格	発光色
12V専用	2.5cm～1m 以内	¥16,000	電球色 アンバー 青
	5cm～1m 以内		電球色 アンバー 青
	1m2.5cm～2m 以内		電球色 アンバー 青
24V専用	1m5cm～2m 以内	¥24,000	電球色 アンバー 青
	2m2.5cm～3m 以内		電球色 アンバー 青
	3m2.5cm～4m 以内		電球色 アンバー 青
12V専用	2m2.5cm～3m 以内	¥32,000	電球色 アンバー 青
	3m2.5cm～4m 以内		電球色 アンバー 青
	4m2.5cm～5m 以内		電球色 アンバー 青

24V専用 :4m5cm以上はP121をご確認ください。

ドットレスLEDバー別注 (24V専用 は5cm、12V専用 は2.5cm単位での長さ別注が可能)

電圧	サイズ	価格	発光色
12V専用	2.5cm～1m 以内	¥17,000	電球色 白
24V専用	5cm～1m 以内		電球色 白
12V専用	1m2.5cm～2m 以内	¥25,000	電球色 白
24V専用	1m5cm～2m 以内		電球色 白
12V専用	2m2.5cm～3m 以内	¥33,000	電球色 白
24V専用	2m5cm～3m 以内		電球色 白
12V専用	3m2.5cm～4m 以内	¥41,000	電球色 白
24V専用	3m5cm～4m 以内		電球色 白

24V専用 :4m5cm以上はP121をご確認ください。



ご注意

- W数・色温度・全光束は右ページ定格サイズの表を参考にしてください。
- 留め具、取付用ビスはサイズに応じて必要個数が付属します
- コード長は、0.3mとなります。コード長の別注可(有料)

ドットレスLEDバー低Wタイプ

※12V専用ドットレスLEDバーには12Vトランス、24V専用ドットレスLEDバーには24Vトランスをご使用ください。

全長	価格	電圧	型番・商品CD	発光色	消費電力	電気代	色温度	全光束	その他	
1m 連結用	¥16,000	12V 専用	HAC-D45T	70543600	電球色	1.2W	¥9/月	3000K	45lm	LED W1000×D6×H13mm シリコンゴム 約0.1kg コード長:約0.3m 留め具3個付 取付用ビス6本付 IP66
			HAC-H27T	74090100	アンバー	1.2W	¥9/月	2000K	45lm	
			HAC-B45T	70541200	青	0.2W	¥2/月	-	1lm	
		24V 専用	HAC-D95T	70613600	電球色	1.3W	¥10/月	3000K	40lm	
			HAC-H95T	70609900	アンバー	1.4W	¥11/月	2000K	35lm	
			HAC-B95T	70611200	青	0.2W	¥2/月	-	0.9lm	
2m 連結用	¥24,000	12V 専用	HAC-D46T	70547400	電球色	2.4W	¥18/月	3000K	90lm	LED W2000×D6×H13mm シリコンゴム 約0.2kg コード長:約0.3m 留め具6個付 取付用ビス12本付 IP66
			HAC-H28T	74094900	アンバー	2.4W	¥18/月	2000K	90lm	
			HAC-B46T	70545000	青	0.4W	¥3/月	-	2lm	
		24V 専用	HAC-D96T	70619800	電球色	2.5W	¥19/月	3000K	85lm	
			HAC-H96T	70615000	アンバー	2.7W	¥21/月	2000K	70lm	
			HAC-B96T	70617400	青	0.3W	¥3/月	-	4lm	
3m 連結用	¥32,000	12V 専用	HAC-D47T	70551100	電球色	3.6W	¥27/月	3000K	135lm	LED W3000×D6×H13mm シリコンゴム 約0.3kg コード長:約0.3m 留め具9個付 取付用ビス18本付 IP66
			HAC-H29T	74096300	アンバー	3.6W	¥27/月	2000K	135lm	
			HAC-B47T	70549800	青	0.6W	¥5/月	-	3lm	
		24V 専用	HAC-D97T	70625900	電球色	3.8W	¥29/月	3000K	130lm	
			HAC-H97T	70621100	アンバー	4W	¥30/月	2000K	105lm	
			HAC-B97T	70623500	青	0.6W	¥5/月	-	2.8lm	
4m エンド用	¥40,000	12V 専用	HAC-D48T	70555900	電球色	4.8W	¥36/月	3000K	185lm	LED W4000×D6×H13mm シリコンゴム 約0.4kg コード長:約0.3m 留め具12個付 取付用ビス24本付 IP66
			HAC-H30T	74098700	アンバー	4.8W	¥36/月	2000K	185lm	
			HAC-B48T	70553500	青	0.8W	¥6/月	-	4lm	
		24V 専用	HAC-D98T	70631000	電球色	5W	¥38/月	3000K	175lm	
			HAC-H98T	70627300	アンバー	5.3W	¥40/月	2000K	145lm	
			HAC-B98T	70629700	青	0.7W	¥6/月	-	3.7lm	

4m5cm～ (24Vのみ)

価格はP.119「サイズ別注」を、消費電力の目安はP.121をご確認ください。

ドットレスLEDバー

※12V専用ドットレスLEDバーには12Vトランス、24V専用ドットレスLEDバーには24Vトランスをご使用ください。

全長	価格	電圧	型番・商品CD	発光色	消費電力	電気代	色温度	全光束	その他	
1m 連結用	¥17,000	12V 専用	HAC-D27T	75815900	電球色	3.6W	¥27/月	3000K	140lm	LED W1000×D6×H13mm シリコンゴム 約0.1kg コード長:約0.3m 留め具3個付 取付用ビス6本付 IP66
		24V 専用	HAC-W27T	75821000	白	3.6W	¥27/月	4800K	140lm	
		24V 専用	HAC-D61T	70577100	電球色	3.6W	¥27/月	3000K	140lm	
2m 連結用	¥25,000	12V 専用	HAC-D28T	75816600	電球色	7.2W	¥54/月	3000K	280lm	LED W2000×D6×H13mm シリコンゴム 約0.2kg コード長:約0.3m 留め具6個付 取付用ビス12本付 IP66
			HAC-W28T	75822700	白	7.2W	¥54/月	4800K	280lm	
			HAC-D62T	70581800	電球色	7.2W	¥54/月	3000K	280lm	
		24V 専用	HAC-W62T	70583200	白	7.2W	¥54/月	4800K	280lm	
			HAC-D29T	75817300	電球色	10.8W	¥81/月	3000K	420lm	
			HAC-W29T	75823400	白	10.8W	¥81/月	4800K	420lm	
3m 連結用	¥33,000	12V 専用	HAC-D63T	70585600	電球色	10.8W	¥81/月	3000K	420lm	LED W3000×D6×H13mm シリコンゴム 約0.3kg コード長:約0.3m 留め具9個付 取付用ビス18本付 IP66
			HAC-W63T	70587000	白	10.8W	¥81/月	4800K	420lm	
			HAC-D30T	75818000	電球色	14.4W	¥108/月	3000K	560lm	
		24V 専用	HAC-W30T	75824100	白	14.4W	¥108/月	4800K	560lm	
			HAC-D64T	70589400	電球色	14.4W	¥108/月	3000K	560lm	
			HAC-W64T	70591700	白	14.4W	¥108/月	4800K	560lm	

4m5cm～ (24Vのみ)

価格はP.119「サイズ別注」を、消費電力の目安はP.121をご確認ください。

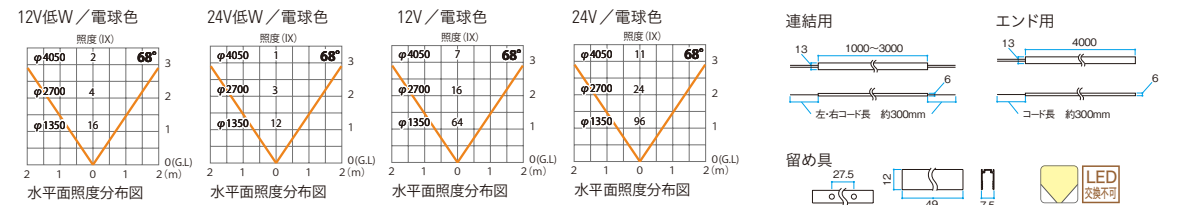

その他の発光色は、商品データベースよりご確認ください。



DATABASE
商品の詳細を
確認できます

ドットレスLEDバー レール付

Dotless LED Bar with Rail

ドットレスLEDバー レール付 低Wタイプ

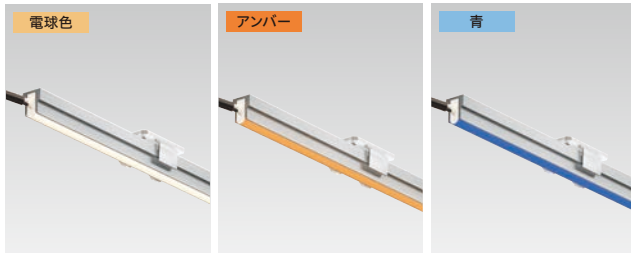

ドットレスLEDバー レール付

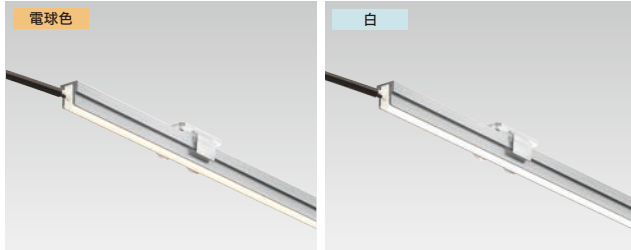

浅型レール/深型レール

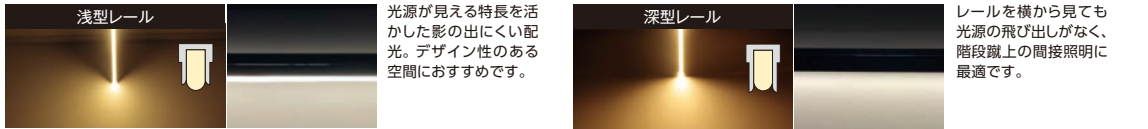

サイズ別注

ご注文は①「全長サイズ」と、コード処理方法より②「連結用」「エンド用」をご指定ください。

ドットレスLEDバー レール付 低Wタイプ別注 (24V専用は5cm、12V専用は2.5cm単位での長さ別注が可能)

電圧	サイズ	価格	発光色
12V専用	2.5cm～1m 以内	¥22,500	電球色 アンバー 青
24V専用	5cm～1m 以内		電球色 アンバー 青
12V専用	1m2.5cm～2m 以内		¥36,500
24V専用	1m5cm～2m 以内	電球色 アンバー 青	
12V専用	2m2.5cm～3m 以内	¥50,500	電球色 アンバー 青
24V専用	2m5cm～3m 以内		電球色 アンバー 青
12V専用	3m2.5cm～4m 以内	¥64,500	電球色 アンバー 青
24V専用	3m5cm～4m 以内		電球色 アンバー 青

24V専用 :4m5cm以上はP121をご確認ください。

ドットレスLEDバー レール付 別注 (24V専用は5cm、12V専用は2.5cm単位での長さ別注が可能)

電圧	サイズ	価格	発光色
12V専用	2.5cm～1m 以内	¥23,500	電球色 白
24V専用	5cm～1m 以内		電球色 白
12V専用	1m2.5cm～2m 以内	¥37,500	電球色 白
24V専用	1m5cm～2m 以内		電球色 白
12V専用	2m2.5cm～3m 以内	¥51,500	電球色 白
24V専用	2m5cm～3m 以内		電球色 白
12V専用	3m2.5cm～4m 以内	¥65,500	電球色 白
24V専用	3m5cm～4m 以内		電球色 白

24V専用 :4m5cm以上はP121をご確認ください。

サイズ別注可 別注可

サイズ別注可 別注可

ドットレスLEDバー レール付 低Wタイプ

※12V専用ドットレスLEDバーには12Vトランス、24V専用ドットレスLEDバーには24Vトランスをご使用ください。

全長	価格	電圧	浅型レール	型番・商品CD	深型レール	発光色	消費電力	電気代	色温度	全光束	その他	
1m エンド用 別注可	¥22,500	12V 専用	HAC-D49T	70570200	HAC-D53T	70559700	電球色	1.2W	¥9/月	3000K	45lm	LED LED:W1000×D6×H13mm レール:W1000 1本付 シリコンゴム レール:アルミ コード長:5m 0.3kg 留め具2個付 取付用ビス4本付 IP66
			HAC-H33T	74099400	HAC-H53T	70557300	アンバー	1.2W	¥9/月	2000K	45lm	
		HAC-B49T	70569600	HAC-B53T	70558000	青	0.2W	¥2/月	-	1lm		
		24V 専用	HAC-D105T	70647100	HAC-D115T	70635800	電球色	1.3W	¥10/月	3000K	40lm	
			HAC-H105T	70645700	HAC-H115T	70633400	アンバー	1.4W	¥11/月	2000K	35lm	
			HAC-B105T	70646400	HAC-B115T	70634100	青	0.2W	¥2/月	-	0.9lm	
HAC-D50T	70572600		HAC-D54T	70562700	電球色	2.4W	¥18/月	3000K	90lm			
2m エンド用 別注可	¥36,500	12V 専用	HAC-H34T	74100700	HAC-H54T	70560300	アンバー	2.4W	¥18/月	2000K	90lm	LED LED:W2000×D6×H13mm レール:W1000 2本付 シリコンゴム レール:アルミ コード長:5m 0.5kg 留め具4個付 取付用ビス8本付 IP66
			HAC-B50T	70571900	HAC-B54T	70561000	青	0.4W	¥3/月	-	2lm	
		24V 専用	HAC-D106T	70650100	HAC-D116T	70638900	電球色	2.5W	¥19/月	3000K	85lm	
			HAC-H106T	70648800	HAC-H116T	70636500	アンバー	2.7W	¥21/月	2000K	70lm	
			HAC-B106T	70649500	HAC-B116T	70637200	青	0.3W	¥3/月	-	1.4lm	
			HAC-D51T	70574000	HAC-D55T	70565800	電球色	3.6W	¥27/月	3000K	135lm	
3m エンド用 別注可	¥50,500	12V 専用	HAC-H35T	74105200	HAC-H55T	70563400	アンバー	3.6W	¥27/月	2000K	135lm	LED LED:W3000×D6×H13mm レール:W1000 3本付 シリコンゴム レール:アルミ コード長:5m 0.7kg 留め具6個付 取付用ビス12本付 IP66
			HAC-B51T	70573300	HAC-B55T	70564100	青	0.6W	¥5/月	-	3lm	
		24V 専用	HAC-D107T	70653200	HAC-D117T	70641900	電球色	3.8W	¥29/月	3000K	130lm	
			HAC-H107T	70651800	HAC-H117T	70639600	アンバー	4W	¥30/月	2000K	105lm	
			HAC-B107T	70652500	HAC-B117T	70640200	青	0.6W	¥5/月	-	2.8lm	
			HAC-D52T	70576400	HAC-D56T	70568900	電球色	4.8W	¥36/月	3000K	185lm	
4m エンド用 別注可 (24Vのみ)	¥64,500	12V 専用	HAC-H36T	74107600	HAC-H56T	70566500	アンバー	4.8W	¥36/月	2000K	185lm	LED LED:W4000×D6×H13mm レール:W1000 4本付 コード長:5m 1.0kg シリコンゴム レール:アルミ 留め具8個付 取付用ビス16本付 IP66
			HAC-B52T	70575700	HAC-B56T	70567200	青	0.8W	¥6/月	-	4lm	
		24V 専用	HAC-D108T	70656300	HAC-D118T	70644000	電球色	5W	¥38/月	3000K	175lm	
			HAC-H108T	70654900	HAC-H118T	70642600	アンバー	5.3W	¥40/月	2000K	145lm	
			HAC-B108T	70655600	HAC-B118T	70643300	青	0.7W	¥6/月	-	3.7lm	

ドットレスLEDバー レール付

※12V専用ドットレスLEDバーには12Vトランス、24V専用ドットレスLEDバーには24Vトランスをご使用ください。

全長	価格	電圧	浅型レール	型番・商品CD	深型レール	発光色	消費電力	電気代	色温度	全光束	その他		
1m エンド用 別注可	¥23,500	12V 専用	HAC-D33T	79833900	HAC-D41T	70533700	電球色	3.6W	¥27/月	3000K	140lm	LED LED:W1000×D6×H13mm レール:W1000 1本付 シリコンゴム レール:アルミ コード長:5m 0.3kg 留め具2個付 取付用ビス4本付	
			HAC-W33T	79837700	HAC-W41T	70534400	白	3.6W	¥27/月	4800K	140lm		
		24V 専用	HAC-D71T	70601300	HAC-D81T	70593100	電球色	3.6W	¥27/月	3000K	140lm		
			HAC-W71T	70602000	HAC-W81T	70594800	白	3.6W	¥27/月	4800K	140lm		
			12V 専用	HAC-D34T	79834600	HAC-D42T	70535100	電球色	7.2W	¥54/月	3000K		280lm
				HAC-W34T	79838400	HAC-W42T	70536800	白	7.2W	¥54/月	4800K		280lm
2m エンド用 別注可	¥37,500	24V 専用	HAC-D72T	70603700	HAC-D82T	70595500	電球色	7.2W	¥54/月	3000K	280lm	LED LED:W2000×D6×H13mm レール:W1000 2本付 シリコンゴム レール:アルミ コード長:5m 0.5kg 留め具4個付 取付用ビス8本付	
			HAC-W72T	70604400	HAC-W82T	70596200	白	7.2W	¥54/月	4800K	280lm		
		12V 専用	HAC-D35T	79835300	HAC-D43T	70537500	電球色	10.8W	¥81/月	3000K	420lm		
			HAC-W35T	79839100	HAC-W43T	70538200	白	10.8W	¥81/月	4800K	420lm		
			24V 専用	HAC-D73T	70605100	HAC-D83T	70597900	電球色	10.8W	¥81/月	3000K		420lm
				HAC-W73T	70606800	HAC-W83T	70598600	白	10.8W	¥81/月	4800K		420lm
3m エンド用 別注可	¥51,500	12V 専用	HAC-D36T	79836000	HAC-D44T	70539900	電球色	14.4W	¥108/月	3000K	560lm	LED LED:W3000×D6×H13mm レール:W1000 3本付 シリコンゴム レール:アルミ コード長:5m 0.7kg 留め具6個付 取付用ビス12本付	
			HAC-W36T	79840700	HAC-W44T	70540500	白	14.4W	¥108/月	4800K	560lm		
		24V 専用	HAC-D74T	70607500	HAC-D84T	70599300	電球色	14.4W	¥108/月	3000K	560lm		
			HAC-W74T	70608200	HAC-W84T	70600600	白	14.4W	¥108/月	4800K	560lm		

別注可 : ¥800加算で連結用に別注可能です。

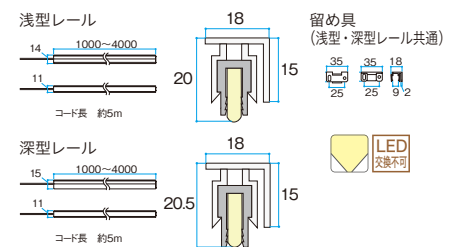
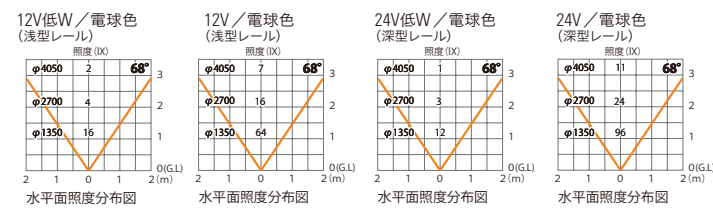

その他の発光色は、商品データベースよりご確認ください。



DATABASE
商品の詳細を
確認できます

フレキシブルLEDバー レール付

Flexible LED Bar with Rail

サイズ別注可

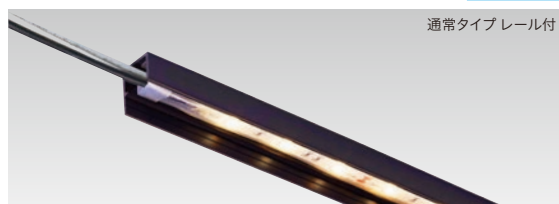
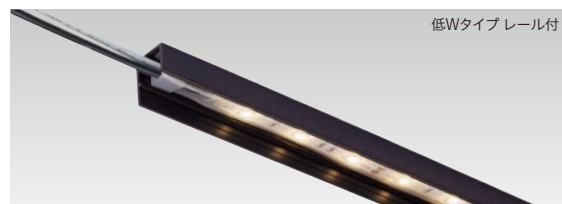

低 W タイプ レール付

1m 連結用

12V
フレキシブルLEDバー低Wタイプ1000連結用レール付
¥19,000

HAC-D21T 75152500
電球色 0.7W ¥6/月 3000K 68lm

通常タイプ レール付

1m 連結用

12V
フレキシブルLEDバー 1000 連結用 レール付
¥26,000

HAC-D18T 75149500
電球色 7.8W ¥59/月 3000K 582lm

LED (30球)
LED: W1060×D14×H25mm
シリコンゴム 0.2kg
レール: W1070×D19×H25mm
PVC 0.2kg
留め金具3個、ビス3本付 取付用ビス付 IP65
※1m以内の長さ別注も同価格
※3m以上の連結不可(低Wタイプは可)
※ドライコーン使用可能



2m 連結用

12V
フレキシブルLEDバー低Wタイプ2000 連結用レール付
¥29,000

HAC-D22T 75153200
電球色 1.4W ¥11/月 3000K 136lm

通常タイプ レール付

2m 連結用

12V
フレキシブルLEDバー 2000 連結用 レール付
¥39,000

HAC-D19T 75150100
電球色 15.6W ¥117/月 3000K 1031lm

LED (60球)
LED: W2060×D14×H25mm
シリコンゴム 0.5kg
レール: W2070×D19×H25mm
PVC 0.4kg
留め金具6個、ビス6本付 取付用ビス付 IP65
※1m10cm～2m以内の長さ別注も同価格
※3m以上の連結不可(低Wタイプは可)
※ドライコーン使用可能
※レールは2分割になります。
※低Wタイプは24Vコンバーター使用可、通常タイプは24Vコンバーター使用不可

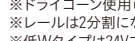

※24Vコンバーターは10Wを超えると使用できません。

3m 連結用

12V
フレキシブルLEDバー低Wタイプ3000 連結用レール付
¥29,000

HAC-D23T 75154900
電球色 2.4W ¥18/月 3000K 204lm

通常タイプ レール付

3m エンド用

12V
フレキシブルLEDバー 3000 エンド用 レール付
¥52,000

HAC-D20T 75151800
電球色 23.4W ¥175/月 3000K 1401lm

LED (90球)
LED連結用: W3060×D14×H25mm
LEDエンド用: W3040×D14×H6.5mm
シリコンゴム 0.7kg
レール: W3070×D19×H25mm
PVC 0.6kg
留め金具9個、ビス9本付 取付用ビス付 IP65
※2m10cm～3m以内の長さ別注も同価格
※連結不可(低Wタイプは可)
※ドライコーン使用可能
※レールは3分割になります。
※低Wタイプは24Vコンバーター使用可、通常タイプは24Vコンバーター使用不可

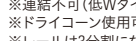

※24Vコンバーターは10Wを超えると使用できません。

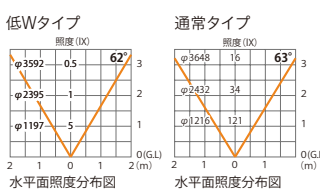

連結用

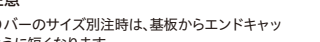
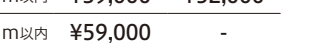
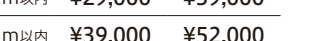
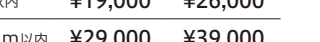
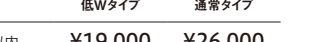
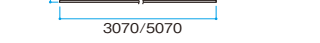

サイズ別注【納期目安】ご注文から約1週間

現場に合わせたサイズ別注が可能です。施工の手間が省けます。

ご注文時は「連結用」「エンド用」のいずれかをご指定ください。

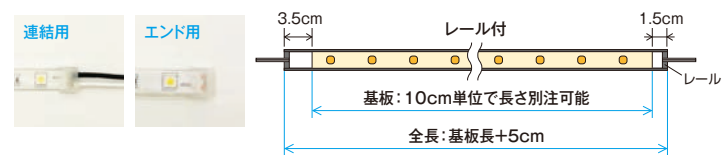

※フレキシブルLEDバーはご指定の基板長さとは全長は異なります。ご注意ください。

Table with 2 columns: 商品名 (Product Name) and 延長可能距離 (Extendable Distance). Rows include HAC-D21T (47m), HAC-D22T (19m), and HAC-D23T (2m).

DATABASE 商品の詳細を確認できます

サイズ別注時の価格

Table with 3 columns: サイズ (Size), 低Wタイプ (Low W Type), 通常タイプ (Standard Type). Prices range from ¥19,000 to ¥59,000.

ご注文時のご注意

フレキシブルLEDバーのサイズ別注時は、基板からエンドキャップまでが下記のように短くなります。

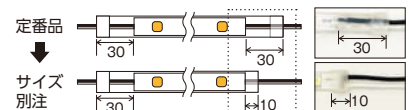

フレキシブルLEDバー ウォールブラケット

Flexible LED Bar-Wall Bracket

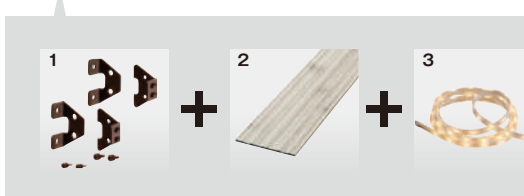

Table listing components and prices: 1. ウォールブラケット金具セット ¥9,000; 2. こだわり板150両面 L2000mm PROEX2024 / P.221 ¥13,300; 3. フレキシブルLEDバー 低Wタイプ PROEX2024 / P.566 ¥23,000. Total ¥46,620.

金具セット (2セット入)



スチール(ブラウン塗装)

ウォールブラケット金具セット ¥9,000

HEC-068B 75299700

付属品: 金具セット: ドリルビス×4、取付用ビス×4、コンクリートプラグ×4、マウントベース、結束バンド

金具セットL (3セット入)



スチール(ブラウン塗装)

ウォールブラケット金具セット L ¥12,700

HEC-069B 75300000

付属品: 金具セット: ドリルビス×6、取付用ビス×6、コンクリートプラグ×6、マウントベース、結束バンド

対応部材 (掲載内容はタカショー総合カタログ PROEX2024 参照)

Table of compatible materials with columns: 品名 (Item Name), 幅 (Width), 厚 (Thickness), 長さ (Length), 掲載ページ (Page Number).

フレキシブルLEDバーを裏面に取付けたアートウッド部材を壁面から浮かせて固定する金具です。すき間はわずか30mmで、金具が目立ちにくい設計です。

長さ別注可能なフレキシブルLEDバーと、現場デザインに合わせたアートウッド部材を組み合わせてつくる、こだわりの間接光ウォールライト。アイデア次第で用途が広がり、価値の高い現場が生まれます。

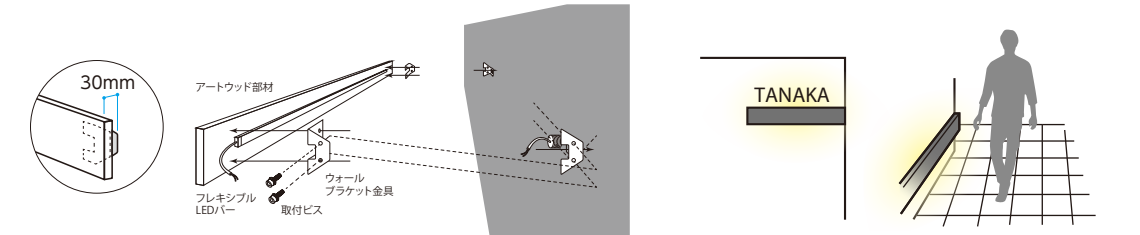

TANAKA logo and brand name.

この紙面に掲載の全商品の価格には、消費税は含まれておりません。ローボルト商品をご使用いただくにはLEDIUS ローボルトトランス、専用コード等が必要となります。P.235をご参照ください。交換電球はP.254をご参照ください。

ウォールアップライト

Wall Uplight



※12V専用ウォールアップライトには12Vトランス、24V専用ウォールアップライトには24Vトランスをご使用ください。



12V	12V	12V
ウォールアップライト 12V 300 ¥27,000 HAC-D15S 73717800 シルバー	ウォールアップライト 12V 600 ¥35,000 HAC-D16S 73718500 シルバー	ウォールアップライト 12V 900 ¥45,000 HAC-D17S 73719200 シルバー
電球色 3.4W ¥26/月 3000K 290lm	電球色 6.3W ¥47/月 3000K 559lm	電球色 9W ¥67/月 3000K 797lm
LED (6球) W300×D70×H102mm アルミ ガラス 約0.3kg コード長: 約0.3m ベグ付 六角レンチ付 取付ネジ付 IP65	LED (12球) W600×D70×H102mm アルミ ガラス 約0.5kg コード長: 約0.3m ベグ付 六角レンチ付 取付ネジ付 IP65	LED (18球) W900×D70×H102mm アルミ ガラス 約0.7kg コード長: 約0.3m ベグ付 六角レンチ付 取付ネジ付 IP65
LED 24-12 交換不可 器具外	LED 24-12 交換不可 器具外	LED 24-12 交換不可 器具外

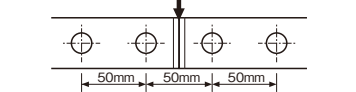
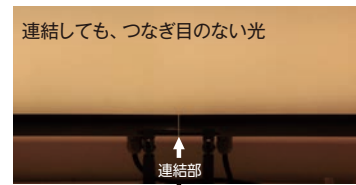

連結した時にも、LEDの配置が同じピッチになるように設計されており、連結部の光の落ち込みがありません。

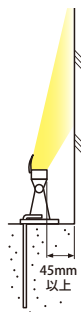

ベグを挿すだけの簡単施工

土の上に配置したらベグを挿し込むだけで固定できます。壁面に輝点が出ないように壁から45mm以上あけて施工してください。



壁面取り付けも可能

脚部の回転により壁面取り付けも可能。壁面との適切な距離設定により、輝点のない美しい照射光を実現しました。

電圧降下に強い24V仕様をラインアップ

LINEUP INCLUDES 24V SPECIFICATIONS TO RESIST VOLTAGE DROP



※12V専用ウォールアップライトには12Vトランス、24V専用ウォールアップライトには24Vトランスをご使用ください。



24V	24V
ウォールアップライト 24V 500 ¥33,000 HAC-D129S 79452200 シルバー	ウォールアップライト 24V 1000 ¥47,000 HAC-D130S 79453900 シルバー
電球色 7.4W ¥56/月 3000K 685lm	電球色 14.9W ¥111/月 3000K 1370lm
LED (12球) W512×D70×H102mm アルミ ガラス 約0.5kg コード長: 約0.3m ベグ2個付 六角レンチ付 取付ネジ4個付 IP65	LED (24球) W1012×D70×H102mm アルミ ガラス 約0.9kg コード長: 約0.3m ベグ2個付 六角レンチ付 取付ネジ4個付 IP65
LED 交換不可	LED 交換不可



DATABASE
商品の詳細を
確認できます

ライティングフェイス 埋込タイプ

Lighting Face Embedded Type



HAC-D25S



HAC-B26S



HAC-D26S

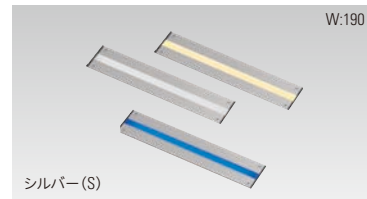

W:190

シルバー(S)

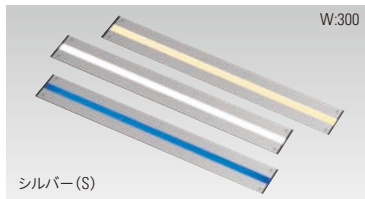

W:300

シルバー(S)

12V

ライティングフェイス埋込タイプ 190

¥28,000

HAC-D25S 75402100 シルバー
電球色 0.3W ¥3/月 2700K 81lm

HAC-W25S 75404500 シルバー
白 0.3W ¥3/月 5000K 17lm

HAC-B25S 75400700 シルバー 【納期目安】約2週間
青 0.4W ¥3/月 2lm

LED (9球) W190×D42×H70mm
アクリル ABS ステンレス
0.3kg コード長:0.3m
ドライコーン2個付
IP66
※車が通過・停止する場所での施工おやめください。

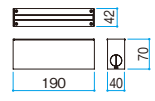

LED 24-12 交換不可 器具外

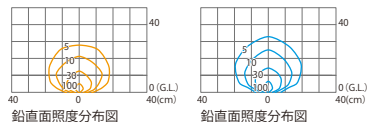

12V

ライティングフェイス埋込タイプ 300

¥31,000

HAC-D26S 75403800 シルバー
電球色 0.5W ¥4/月 2700K 131lm

HAC-W26S 75405200 シルバー
白 0.5W ¥4/月 5000K 151lm

HAC-B26S 75401400 シルバー 【納期目安】約2週間
青 0.7W ¥6/月 3lm

LED (18球) W300×D42×H70mm
アクリル ABS ステンレス
0.5kg コード長:0.3m
ドライコーン2個付
IP66
※車が通過・停止する場所での施工おやめください。

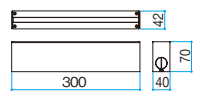

LED 24-12 交換不可 器具外

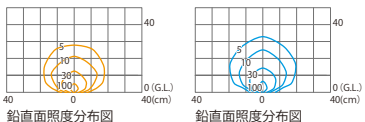

壁面にも地面にも施工可能な埋込みタイプ

幅10mmの光のラインを見る。新しいアイテムです。つないで使うことで長いラインの演出も可能。フレームタイプのライティングフェイスとコーディネートができ、ダイナミックな光の演出を実現します。

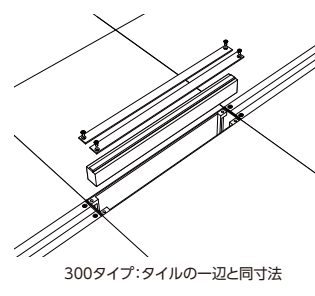
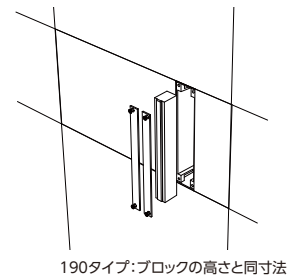

HAC-D26S

スリットライト

Slit Light



HBE-D05T



スリットフェンスに組み合わせる
創作的なスリットライト

穴がブレにくい
穴あけ用
ガイド付き



スリットライト
商品説明動画

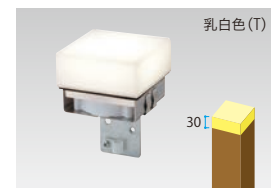

乳白色(T)

12V 24V

エクスレズスリットライト 75 角 トップ用
¥23,000

HBE-D07T 71567100 乳白色
電球色 2.8W ¥21/月 3000K 81lm

LED (3球) W77×D77×H105mm
アクリル ステンレス
0.3kg
IPX3

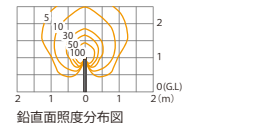

※G.LよりH1mに設置した場合

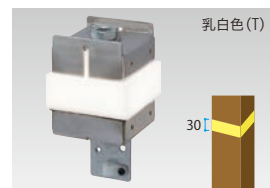

乳白色(T)

12V 24V 特許取得

エクスレズスリットライト 75 角 中間用
¥28,000

HBE-D05T 71565700 乳白色
電球色 2.8W ¥21/月 3000K 41lm

LED (3球) W77×D77×H141mm
アクリル ステンレス
0.7kg
穴あけ治具付
取付ビス8本付
IPX3

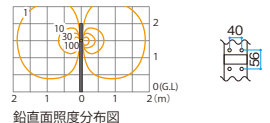

※G.LよりH1.5mに設置した場合

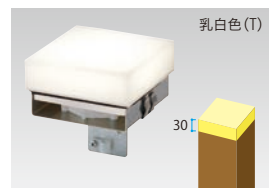

乳白色(T)

12V 24V

エクスレズスリットライト 100 角 トップ用
¥25,000

HBE-D08T 71568800 乳白色
電球色 2.8W ¥21/月 3000K 65lm

LED (3球) W102×D102×H105mm
アクリル ステンレス
0.4kg
IPX3

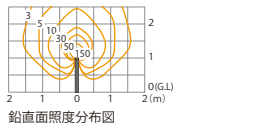

※G.LよりH1mに設置した場合

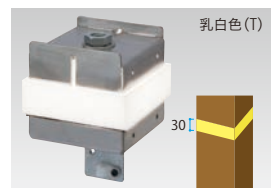

乳白色(T)

12V 24V 特許取得

エクスレズスリットライト 100 角 中間用
¥30,000

HBE-D06T 71566400 乳白色
電球色 2.8W ¥21/月 3000K 24lm

LED (3球) W102×D102×H141mm
アクリル ステンレス
0.9kg
穴あけ治具付
取付ビス8本付
IPX3

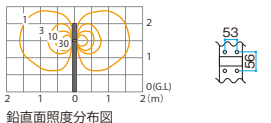

※G.LよりH1.5mに設置した場合



DATABASE
商品の詳細を
確認できます

ウォーターライト

WATER LIGHT



ウォーターガーデンのライティング

心を潤してくれる光と水の演出。水辺のある庭には楽しみがあります。水面に反射する光や影が昼間とはまったく違う表情を見せてくれます。

1 水のゆらぎによる華やかな演出



壁泉からの水の流れを引き立たせて、動きのある華やかな空間を演出します。周囲の壁面や樹木に向けて照射すれば、光のゆらぎで癒し効果も期待できます。



2 幻想的な水中演出

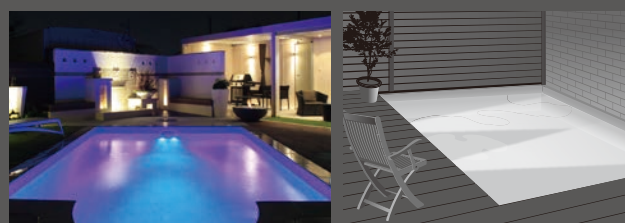

プールなどの底面をなめるように照らし、幻想的な印象を与えます。水面に動きのない場所におすすめのテクニックです。



■ 光の屈折をいかす、ウォーターシャインライティング / 水と光の関係

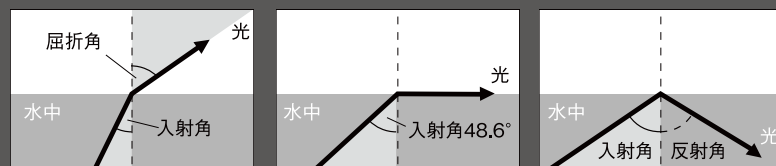

水から光が出る時は光の進行方向が変わります。
入射角 < 屈折角

入射角が48.6°の時、
光は水平に屈折します。

入射角が48.6°を超えると光は外へ抜けず、反射します。
入射角 = 反射角



照射角度を調整することで、水中での光をコントロールし、非日常的な美しい景観を作り出せます。壁面をライトアップさせる場合、入射角が48.6°を超えると、光が水から出ないので注意しましょう。ウォーターシャインライティングは、入射角を48.6°以上にすると、効率よく池に光が回り、照らすことができます。

3 水面を鏡にする

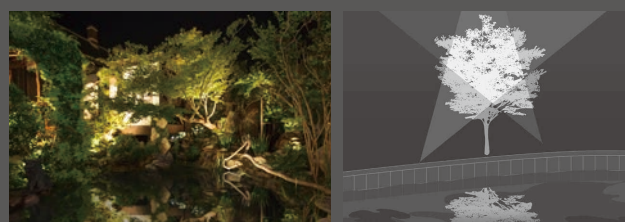

池の奥にある対象物を照らすことで、水面に対象物が映り込み、幻想的な眺めを作り出します。また、映り込みにより、水と光の存在感を互いに強調します。

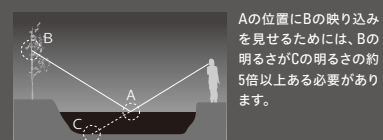

ウォーターライトの選び方

明るさ、角度調整機能、施工方法で選べる

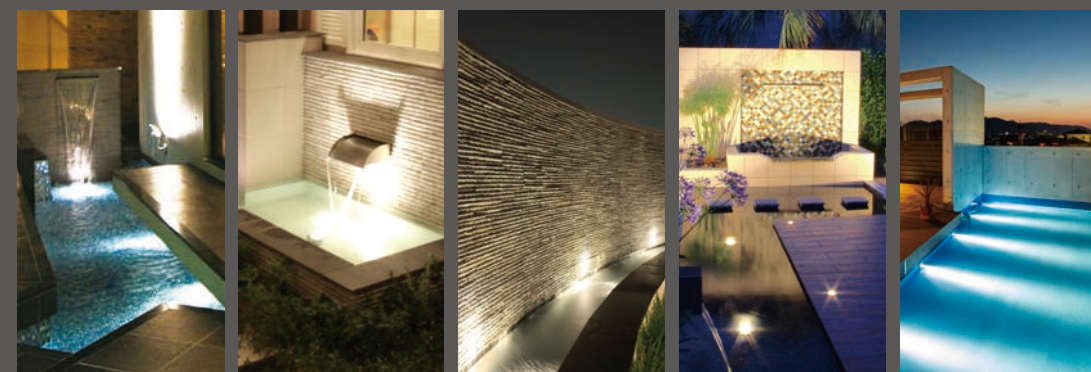

据置タイプ

埋込タイプ

癒しと安らぎを
夜のお庭に

壁泉からの水のゆらぎを
華麗に演出

水中はもちろん、
壁面も美しく彩る光

煌びやかで
ゴージャスな印象に

ウォーターシャインライティング
で幻想的な空間に

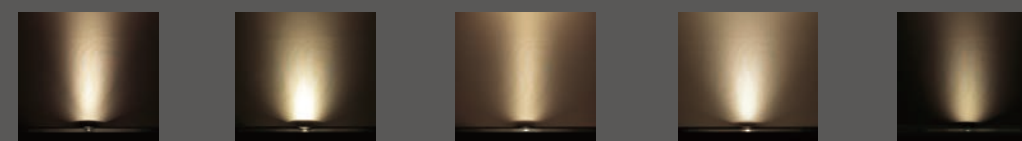
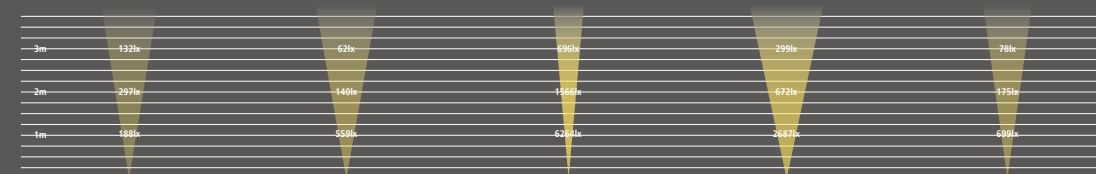

HHA-D105 P.133 HHA-D125 P.133 HHA-D115 P.134 φ135 HHA-D165 P.135 φ86 HHA-D155 P.135

18° 21° 11° 24° 17°

※写真は壁面から20cm離して真上に向けた配光のイメージです(発光面まで水深約10cm)。

ウォーターライト 据置タイプ

Water Light-Stationary Type



シルバー(S)

12V 24V

ウォーターアップライト 1型
¥48,000

HHA-D10S 75145700 シルバー
電球色 2.8W ¥21/月 3000K 160lm

HHA-W10S 75147100 シルバー
白 2.8W ¥21/月 5800K 195lm

LED(1球)
W70×D101×H132mm
ステンレス ガラス
1.1kg
コード長：5m
IP68
※気中での使用不可

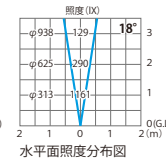
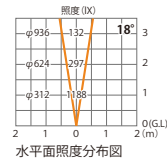

水のゆらぎを楽しむ
動きのある華やかな空間に

ENJOY THE SHIMMERING OF WATER IN A GORGEOUS SPACE WITH MOVEMENT

HHA-W11S

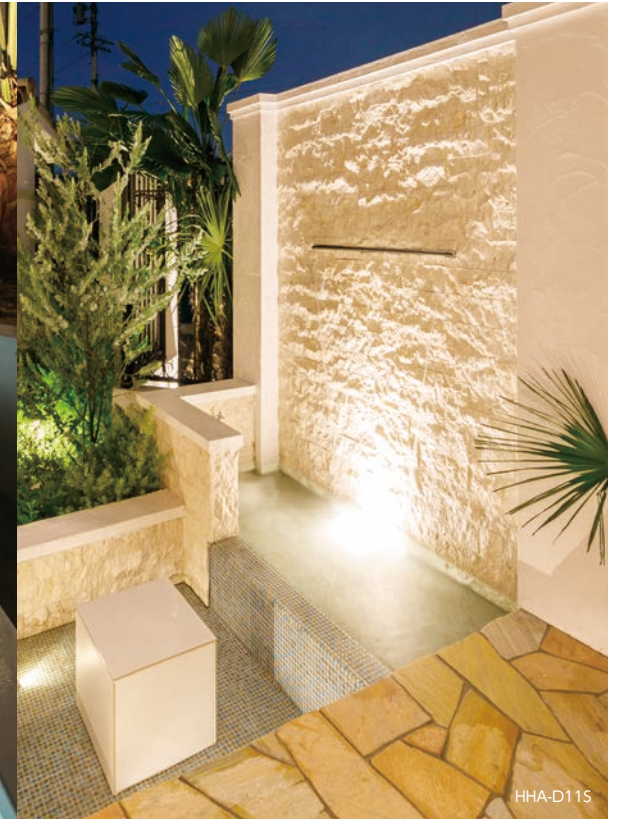

HHA-D11S



シルバー(S)

12V 24V

ウォーターアップライト 2型
¥60,000

HHA-D12S 75586800 シルバー
電球色 2.4W ¥18/月 3000K 285lm

HHA-W12S 75590500 シルバー
白 2.4W ¥18/月 5800K 275lm

LED(1球)
W95×D127×H139mm
ステンレス ガラス
1.1kg
コード長：5m
六角レンチ付
IP68
※気中での使用不可

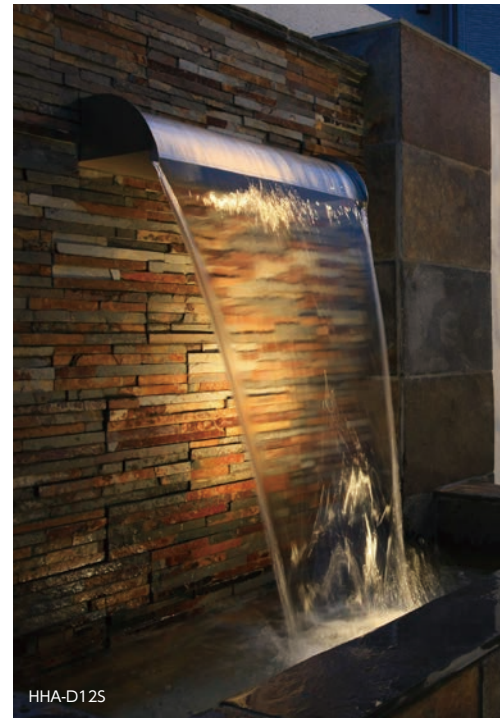
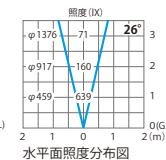
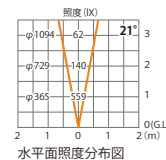

HHA-D12S



シルバー(S)

12V 24V

ウォーターアップライト 3型
¥76,000

HHA-D11S 75146400 シルバー
電球色 7.6W ¥57/月 3000K 570lm

HHA-W11S 75148800 シルバー
白 7.6W ¥57/月 5800K 720lm

LED(3球)
W95×D105×H149mm
ステンレス ガラス
1kg
コード長：5m
六角レンチ付
IP68
※気中での使用不可

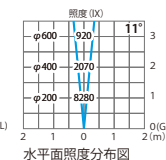
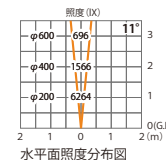

ウォーターライト 使用上のご注意

- ウォーターアップライト1型、2型、3型、ウォーターグランドライト7型、8型の商品は完全に水没させて使用してください。
- 真水専用器具です。温泉、海水などの環境では使用できません。
- 水深の深い場所での使用は故障の原因になりますので使用しないでください(ウォーターアップライト1型、2型、3型、ウォーターグランドライト7型、8型は水深1mまで)。
- ウォーターライトは水温4〜35℃でご使用ください。
- 付属の地中杭をプールライナー等に差し込まないでください。水漏れの原因となります。
- 水中や電線保護管内の結線はやめてください。必ず水面より高い場所で結線を行ってください。

DATABASE
商品の詳細を
確認できます

この紙面に掲載の全商品の価格には、消費税は含まれておりません。ローボルト商品をご使用いただくにはLEDIUS ローボルトトランス、専用コード等が必要となります。P.235~をご参照ください。交換電球はP.254をご参照ください。

ガーデンアップライト
ウォールスポット
ライト
埋込型
ポールライト
バススタンド
屋外用部材
ウォーターライト
デッキライト
ダウンライト
レールライト
センサーライト
フライング
和風ライト
ライトレール
ウォールライト
サイン
ソーラーライト
アクセサリ

ガーデンアップライト
ウォールスポット
ライト
埋込型
ポールライト
バススタンド
屋外用部材
ウォーターライト
デッキライト
ダウンライト
レールライト
センサーライト
フライング
和風ライト
ライトレール
ウォールライト
サイン
ソーラーライト
アクセサリ

非日常感を味わえる
幻想的な空間へ



TO A FANTASTIC SPACE WHERE YOU CAN FEEL
THE EXTRAORDINARY EXPERIENCE

HHA-D16S

HHA-D16S

ウォーターライト 埋込タイプ
Water Light-Embedded Type



シルバー(S)

12V 24V
ウォーターグランドライト 8型
¥76,000
HHA-D16S 75618600 シルバー
電球色 6.5W | ¥49/月 | 3000K | 560lm
HHA-W16S 75620900 シルバー
白 6.5W | ¥49/月 | 5700K | 660lm

LED (4球)
φ135×H123mm
ステンレス ガラス ABS樹脂
約1.3kg
コード長: 約5m
固定金具2個付
取付ビス4個付
電線保護管接続
コネクター付
IP 68
※気中での使用不可

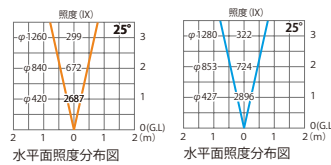

水平面照度分布図

水平面照度分布図



HHA-D15S



シルバー(S)

埋め込み型なので
浅い水辺にも最適

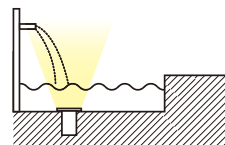

スタンドタイプのウォーターライトと違って商品の出幅が少ないため、浅い水辺にもウォーターライトが可能です。

12V 24V
ウォーターグランドライト 7型
¥52,000
HHA-D15S 75616200 シルバー
電球色 1.7W | ¥13/月 | 3000K | 190lm
HHA-W15S 75619300 シルバー
白 1.7W | ¥13/月 | 5000K | 215lm

LED (1球)
φ86×H136mm
ステンレス ガラス ABS樹脂
約1kg
コード長: 約5m
固定金具2個付
取付ビス4個付
電線保護管接続
コネクター付
IP 68
※気中での使用不可

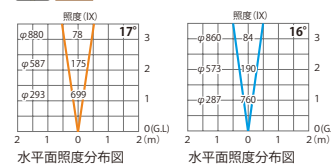

水平面照度分布図

水平面照度分布図

使用上のご注意

【ウォーターグランドライト7型、8型】

- ウォーターグランドライトを施工する場合は、必ず水面よりも高い場所で結線を行ってください。配管に侵入した水により結線部が水没する恐れがあります。
- 止水処理は現場に合わせて行ってください。他のグランドライトと施工手順が一部異なります。施工を行う際には必ず取扱説明書に従い施工してください。
- 真水専用器具です。温泉、海水などの環境では使用できません。
- 水深の深い場所での使用は故障の原因になりますので使用しないでください(ウォーターグランドライトは水深1mまで)。
- 水中や土台の中、電線保護の中での結線はおやめください。
- 必ず水中に水没させて使用してください。気中で使用した場合、短命や故障の原因となります。土台部にウォーターグランドライト本体を設置する際に、コーキング材や接着剤、またモルタルなどで固定しないでください。
- ウォーターライトは水温4~35℃でご使用ください。

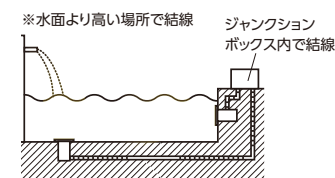

※水面より高い場所で結線 ジャクションボックス内で結線



HHA-W16S

DATABASE
商品の詳細を
確認できます

デッキライト

DECK LIGHT



個性豊かなデッキライト

VARIOUS TYPES OF UNIQUE DECK LIGHTS

足元の明るさの確保や空間の目印になるデッキライト。

光によって空間に奥行きをつくり、デッキスペースを広く見せる効果もあります。光の表情や用途に応じて選べるラインアップです。



フロストフラットライト

眩しさのない程よい明るさで
デッキ空間を彩る



φ68
HCD-D175
P.140



フラットライトトラスト

頑丈かつ、つまづきにくい構造で
人通りが多い空間にも安心



φ68
HCD-D195
P.139



ミニフラットライト

小さくきらめくアクセントの光で
アイキャッチに



φ45
HCD-D03G
P.147



リングフラットライト

リング状の光で
くつろぎの空間に個性を



φ68
HCD-D185
P.140

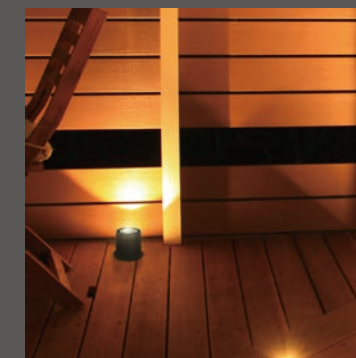

グラウンドライト スタンドタイプ

アップパー光で、デッキ空間の
対象を狙って照らす



φ78
HBD-D395
P.141

フラットライト トラスト

Flat Light Trust For Wooden / Tiled Deck

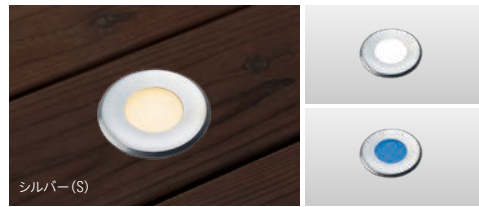

12V 24V
フラットライトトラスト デッキ用
¥21,000

HCD-D19S 70379100 シルバー
電球色 1W ¥8/月 2700K 20lm

HCD-W19S 70380700 シルバー
白 1W ¥8/月 5000K 30lm

HCD-B19S 70370800 シルバー
青 1W ¥8/月 3lm

LED (3球)
φ68×H68mm
アルミダイキャスト
ABS樹脂 ガラス
約0.1kg
IPX7
埋込穴φ50
埋込深95mm

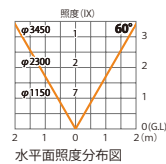

踏まれても大丈夫

「頑丈」が重要なパブリック空間を意識し、耐荷重ガラスを採用。歩行者に踏まれても問題ありません。

つまずきにくいトリム形状

人通りが多いパブリック空間のデッキスペースで使うライトだからそのつまずきにくいトリム形状にこだわりました。

簡易に外されない構造

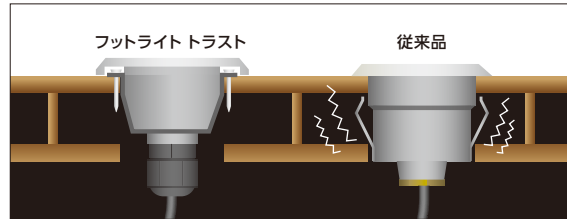

いたずら防止にも

パブリック空間ではいたずら防止も重要に。従来品のバネ式とは異なりビスで取り付けるため、工具が必要で簡単に外されない構造となっています。

人工木デッキにもしっかり固定

従来品のバネ固定では、人工木デッキの内部の空洞でバネが遊んでしまい安定性の低下に繋がっていました。ビス固定なら人工木デッキでも安定して設置可能に。

フラットライト

Flat Light For Wooden / Tiled Deck

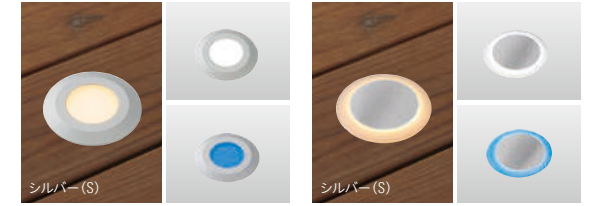
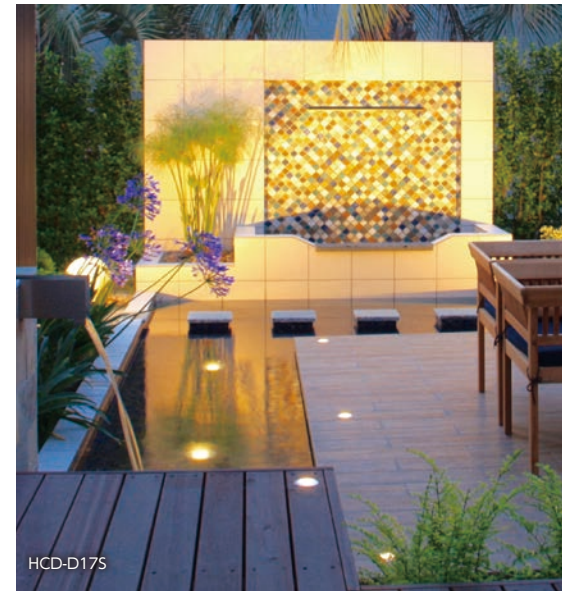

12V
フロストフラットライト デッキ用
¥20,000

HCD-D17S 79856800 シルバー
電球色 1W ¥8/月 3000K 20lm

HCD-W17S 79858200 シルバー
白 1W ¥8/月 5500K 25lm

HCD-B17S 79854400 シルバー
青 1W ¥8/月 2lm

LED (3球)
φ68×H60mm
アルミ フロストガラス
約0.1kg IP66
ドライコン2個付 自己融着テープ付
※デッキ用に土台部分は付属していません。
Ⓢ生産完了品につき在庫をご確認ください(青のみ)。

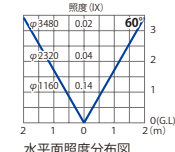
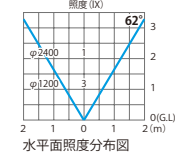
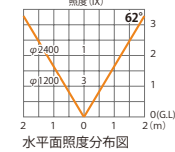

12V
リングフラットライト デッキ用
¥25,000

HCD-D18S 79857500 シルバー
電球色 3W ¥23/月 3000K 72lm

HCD-W18S 79859900 シルバー
白 3W ¥23/月 6300K 77lm

HCD-B18S 79855100 シルバー
青 3W ¥23/月 16lm

LED (3球)
φ68×H60mm
アルミ フロストガラス
約0.1kg IP66
ドライコン2個付 自己融着テープ付
※デッキ用に土台部分は付属していません。
Ⓢ生産完了品につき在庫をご確認ください(青のみ)。

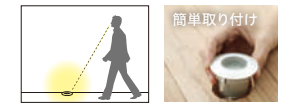

ライトを直視しても光源が見えないため、埋め込み型ライトにありがちなグレアを防止する効果があります。

デッキの施工時に便利なバネ付。簡単に施工できます。

Ⓢ 中に埋め込んで使用する場合は、
地中埋込用 (P.065) をお選びください。



DATABASE
商品の詳細を
確認できます

デッキライト 据置タイプ

Deck Light-Stationary Type



12V 24V
 グランドライト 13 型 スタンドタイプ
¥31,000

HBD-D39S 70828400 シルバーマット
 HBD-D39C 70829100 チャコールグリーン

電球色 1.2W ¥9/月 2700K 110lm

LED (1球)
 φ78×H99mm (スパイク含まず)
 アルミ ガラス ABS樹脂
 0.6kg
 重耐塩塗装
 IPX4

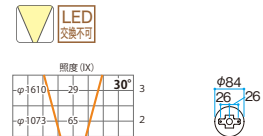

従来品から色名称を変更しましたが塗装色に変更はありません。(シルバー→シルバーマット)

12V 24V
 グランドライト 14 型 スタンドタイプ
¥33,000

HBD-D40S 70830700 シルバーマット
 HBD-D40C 70831400 チャコールグリーン

電球色 3.5W ¥27/月 2700K 250lm

LED (1球)
 φ78×H99mm (スパイク含まず)
 アルミ ガラス ABS樹脂
 0.6kg
 重耐塩塗装
 IPX4

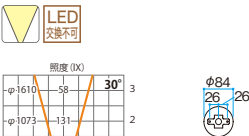

ウッドデッキのライティングを表情豊かに



シルエットライティング アップライティング
 照射方向を変えられるので、デッキ上でシルエットライティングやアップライティングなどのテクニックが行えます。

コードを隠せる構造

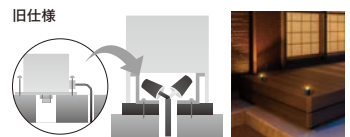

電源コードを横出しから下出しに。邪魔なコードが露出しません。ベースプレートのみ出しもなく、スッキリとしたデザインです。

OPTION まぶしさをカットする専用フード

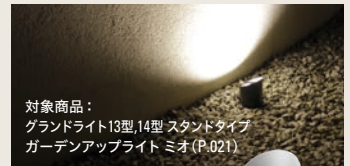

対象商品：
 グランドライト13型、14型 スタンドタイプ
 ガーデンアップライト ミオ (P.021)

φ 78 用フード
¥3,000
 HEC-085S 75484700 シルバーマット
 HEC-085C 75483000 チャコールグリーン
 W86×D98×H68mm アルミ 0.1kg

ダウンライト DOWNLIGHT



DATABASE
 商品の詳細を
 確認できます

この紙面に掲載の全商品の価格には、消費税は含まれておりません。ローボルト商品をご使用いただくにはLEDIUS ローボルトトランス、専用コード等が必要となります。P.235~をご参照ください。交換電球はP.254をご参照ください。

ダウンライトの選び方

明るさ、角度調整機能、施工方法で選べる



薄型タイプ 照射方向可変タイプ グレアレスタイプ 小型タイプ 直付施工/照射方向可変タイプ

浅い埋め込みしろで薄い桁や天井にも 角度調整で光が必要なところをピンポイントに照らす 器具の存在感を抑えノイズレスで上質な印象に さらめく小さな光を連灯して空間にアクセントを 電線穴の加工だけの簡単施工

φ62 HBH-D07B P.144	φ95 HBH-D02B P.146	φ84 HBH-D05B P.145	φ45 HCD-D03B P.147	φ78 HBH-D06B P.146
消費電力 40W	消費電力 60W	消費電力 20W	消費電力 20W	消費電力 40W
26°	32°	24°	58°	30°
	左右30度 角度調整			左右30度 角度調整

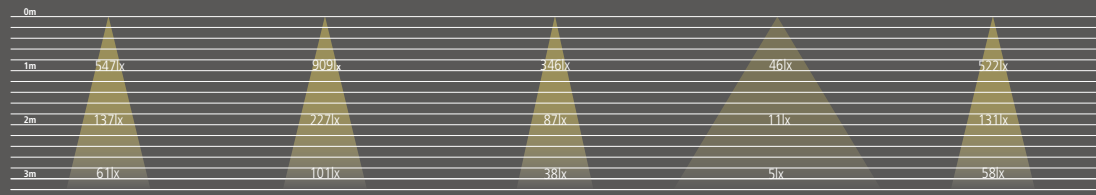

薄型タイプ Thin Type



高い汎用性の薄型ダウンライト
ベースライトと同じ2700K化と同時に高演色化
ファサードのライティングがより美しく

HIGHLY VERSATILE THINNER DOWNLIGHTS WITH 2700K AS THE SAME AS THE BASE LIGHTS, AND AT THE SAME TIME ENABLING HIGHER COLOUR RENDERING FOR MORE BEAUTIFUL FACADE LIGHTING



器具高さわずか22mm
フレームや天井だけでなく、手すりのあかりや創作門柱など、様々なシーンで活躍します。

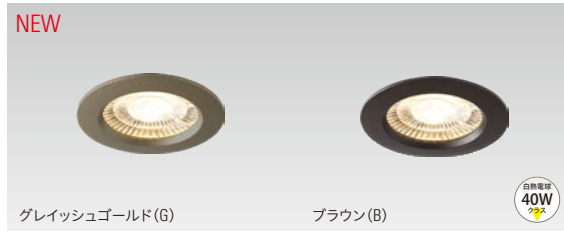

12V 24V	12V 24V
ダウンライト 3型 ¥26,000	ダウンライト 3型 ¥26,000
HBH-D07G 82470000 グレイッシュゴールド	HBH-D07B 70360900 ブラウン
電球色 3.1W ¥24/月 2700K 155lm	電球色 3.1W ¥24/月 2700K 155lm

演色性が向上

Ra97 (HBH-D07G/B)	Ra80 (従来品)
-----------------------------	----------------------

LED (3球)
φ62×H22mm
アルミ ポリカーボネート
0.1kg
コード長: 0.3m
重耐塩塗装
IPX 4
※断熱施工不可

埋込穴φ52
埋込深23

LEDなどで照らされた対象物の色の再現性を表わす演色評価数「Ra」。太陽光が基準値Ra100とされ、ダウンライト3型はRa97。花壇の草花やカーポートの愛車など、本来の色味が美しく演出します。

LED (3球)
φ62×H22mm
アルミ ポリカーボネート
0.1kg
コード長: 0.3m
重耐塩塗装
IPX 4
※断熱施工不可

埋込穴φ52
埋込深23

ガイディングアップ
ウォールスポット
ライト
地中埋込型
ポールライト
バススタンド
屋外用部材
ウォーター
デッキライト
ダウンライト
レールライト
センサーライト
フライング
和風ライト
ラテライト
ウォールライト
サイン
ソールライト
アクセサリ

グレアレスタイプ

Glareless Type



12V 24V
 ダウンライト 5型 グレアレス
¥32,000
 HBH-D05B 75859300 ブラウン
 電球色 3.5W | ¥27/月 | 3000K | 145lm

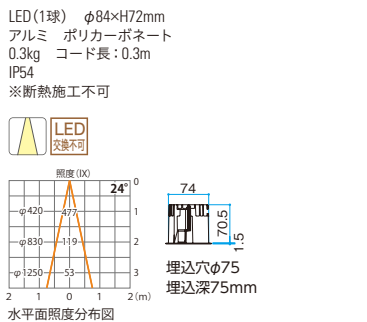

直付スポットタイプ

Direct Mounting Spot Type



12V 24V
 ダウンライト 6型 シーリングタイプ
¥27,000
 HBH-D06B 70833800 ブラウン
 電球色 3.5W | ¥27/月 | 2700K | 250lm

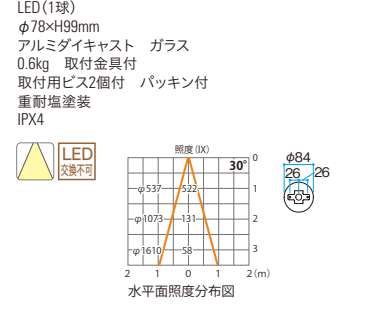

埋込不要で桁への
 取り付けが容易

器具内結線が可能
 建材に開ける穴も
 小さく済ませるこ
 とができます。

照射方向を変えても
 外観スッキリ

レイアウト変更後の
 ライティングにも対応

照射方向可変タイプ

Variable Direction of Irradiation Type



12V 24V 100V
 ダウンライト 2型 ユニバーサル
¥37,000
 HBH-D02B 75165500 ブラウン
 電球色 3.7W | ¥25/月 | 3000K | 350lm

ダウンライト 100V 1型 ユニバーサル
¥39,000
 HFJ-D01B 75311600 ブラウン
 電球色 4.2W | ¥29/月 | 3000K | 350lm

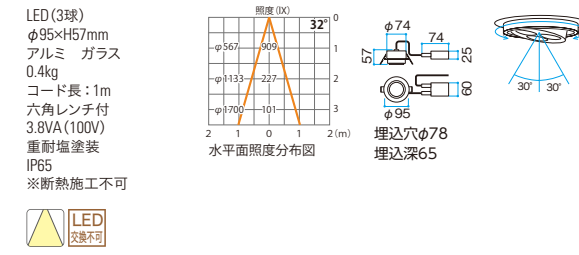

器具の存在感を抑制

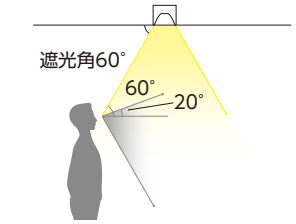

水平から上には20°程度しか見えていない普段の
 視界に対し、グレアレスダウンライトの遮光角は
 60°。ミラー処理のコーンもほぼ光らないため、
 器具の存在感を極限まで抑えられます。

落ち着きを演出

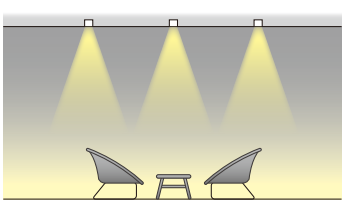

天井の器具を意識させず、低位置に明るさを集中
 させることで、落ち着きのある上質な空間を演出
 できます。

ブラックミラーコーンを採用



点灯時の輝度を抑えるブラックミラーコーン。ウ
 ッドカラーの天井ともよく馴染み、昼間の見栄え
 も上質です。

DATABASE
 商品の詳細を
 確認できます

小型タイプ Small Type

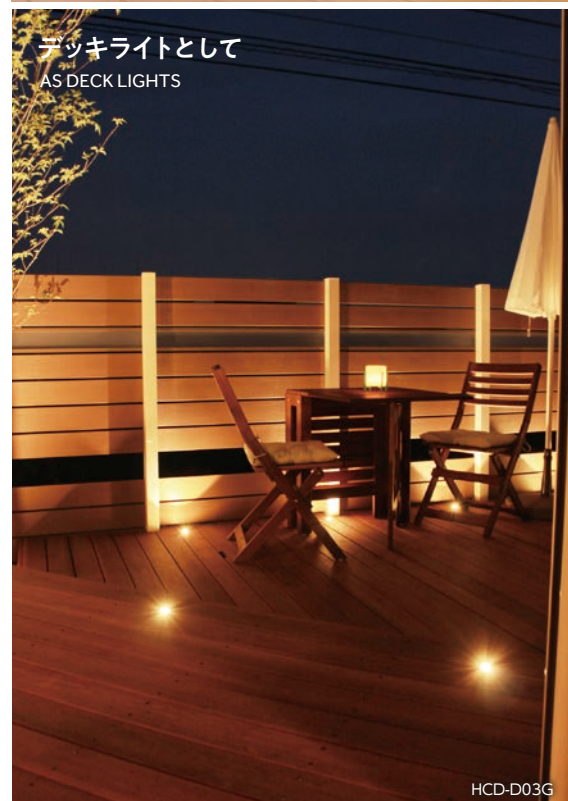

ダウンライトとしても、デッキライトとしても使用可能です。



12V
ミニフラットライト 2 型
¥19,000
HCD-D03G 71612800 グレッシュゴールド

電球色 1.3W ¥10/月 3000K 72lm

HCD-W03G 73174900 グレッシュゴールド
白 1.3W ¥10/月 6000K 77lm

HCD-B03G 73172500 グレッシュゴールド
青 1.3W ¥10/月 16lm

LED (1球)
φ45×H47mm
アルミ ガラス
約0.1kg
フロストシート付 ※断熱施工不可
耐塩塗装
IP67
生産完了品につき在庫をご確認ください(青のみ)。

12V
ミニフラットライト 2 型
¥19,000
HCD-D03B 71611100 ブラウン

電球色 1.3W ¥10/月 3000K 72lm

HCD-W03B 73173200 ブラウン
白 1.3W ¥10/月 6000K 77lm

HCD-B03B 73171800 ブラウン
青 1.3W ¥10/月 16lm

LED (1球)
φ45×H47mm
アルミ ガラス
約0.1kg
フロストシート付 ※断熱施工不可
耐塩塗装
IP67
生産完了品につき在庫をご確認ください(青のみ)。

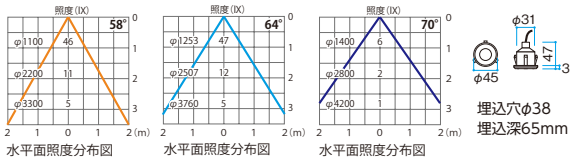

お庭の「光」の5つの役割とトレンド

THE FIVE EFFECTIVENESS AND TRENDS OF 'LIGHT' IN THE GARDEN



「光」の5つの役割とトレンドを取り入れ より魅力的な夜の光へ

室内の各々の部屋に必要な照明器具を取り付けるように、屋外の様々な場面で照明を取り入れるケースが近年増えてきています。屋外照明のプロフェッショナルであるCreative Lab.では、屋外の光がどうあるべきかを考え、屋外照明の「光」として5つの役割を提案しています。

夜の活動空間を広げる「機能」の光、心地よい空間を創り出す「美観」の光、視界を確保する「安全」の光、犯行を抑制させる「防犯」の光、新たな魅力を生み出す「価値」の光。これ

ら5つの役割をシーンに合わせて取り入れる必要があります。また、室内の照明の取り入れられ方が「一室一灯」から「一室多灯」に変化しているように、屋外照明のトレンドも「一空間多灯」に変化してきています。夜の空間をどのように活用したいかを考えて光を取り入れることで、帰ってくるのが楽しみになる、夜にお庭で過ごす時間が趣味になる、そんな暮らしづくりができるのです。

詳細はWEBで



DATABASE
商品の詳細を確認できます

この紙面に掲載の全商品の価格には、消費税は含まれておりません。ローベリト商品をご使用いただくにはLEDIUS ローボルトトランス、専用コード等が必要となります。P.235~をご参照ください。交換電球はP.254をご参照ください。

レールライト

RAIL LIGHT

LOW-VOLT RAIL SYSTEM ローボルトレールシステム

空間の変化にフレキシブルに対応

①5th ROOMのライティングを表情豊かに

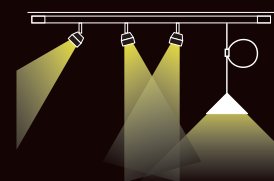

配光の自在なスポットライト
壁を照らして明るい雰囲気、或いは狭角配光で大人っぽく。空間の表情をガラリと変えられます。
ペンダントライトをラインアップ
テーブル近くまで低く吊り下げること中心感のあるライティングを楽しめます。

②施工は簡単に

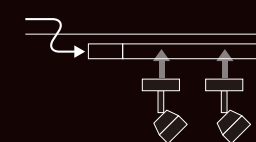

結線作業はレールのみ
ローボルトトランスからのコードはローボルトレールにつなぐだけ。ライトの取り付けには、穴あけも結線作業も不要です。

③移動や増設が手軽にできる

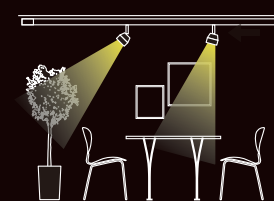

ライトの着脱が簡単
ライトの着脱は2か所のロックを回すだけ。ファニチャーのレイアウト変更など、部屋の模様替えに伴うライトの移動や増設も、手軽です。



④安全・安心なシステム

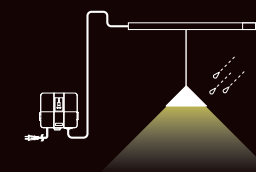

安全な防雨仕様
雨がかかっても故障の心配がない防雨型ライト。レールの取付部も防水パッキンで保護しています。

安心なローボルト仕様
ローボルトなので、導線部に触れても感電しません。万が一、水の浸入でショートしても、トランスの保護回路が作動するので安心です。



ガイドレールライト
ワイヤレススポット
ワイヤレススポット
地中埋込型
ポールライト
バススタンド
屋外用部材
ウォーター
デッキライト
ダウンライト
レールライト
センサーライト
フライング
和風ライト
ライトレール
ウォールライト
サイン
ソールライト
アクセサリ

ローボルトレール ライト

Low-volt Rail Light



HCE-D03K



HCE-D03K



ブラック(K)

ホワイト(W)

12V 24V

LEDIUS ローボルトレール ペンダントライト

¥34,000

HCE-D03K 75869200 ブラック

HCE-D03W 75870800 ホワイト

電球色 3.9W ¥30/月 3000K 275lm

LED (8球)
φ160×H103mm
アルミ アクリル
0.6kg
コードクリップ付
コード長1m
重耐塩塗装
IPX3

生産完了品につき
在庫をご確認ください。
(ホワイトのみ)



テーブル面から
H750mmに吊り下げた場合

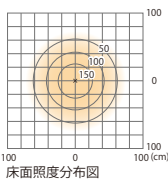

コード長短縮の
別注も承ります

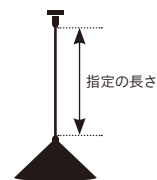

追加料金 ¥3,000
納期目安 約1週間



HCE-D02K



ブラック(K)

12V 24V

LEDIUS ローボルトレール スポットライト 狭角

¥29,500

HCE-D01K 75866100 ブラック

電球色 3.3W ¥25/月 3000K 285lm

LEDIUS ローボルトレール スポットライト 中角

¥29,500

HCE-D02K 75867800 ブラック

電球色 3.3W ¥25/月 3000K 290lm

LED (3球)
W70×D140×H120mm
アルミ ガラス
0.3kg
重耐塩塗装
IPX3



狭角

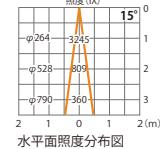

中角

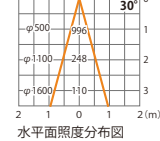

HCE-D02K



HCE-D02K

ガイドレールライト
ワイヤレススポット
ワイヤレススポット
地中埋込型
ポールライト
バススタンド
屋外用部材
ウォーター
デッキライト
ダウンライト
レールライト
センサーライト
フライング
和風ライト
ライトレール
ウォールライト
サイン
ソールライト
アクセサリ



DATABASE
商品の詳細を
確認できます

ローボルトレール アクセサリー

Low-volt Rail Accessories

〈1〉フィードインキャップ

トランスからの電源をレールに供給



12V 24V

LEDIUS ローボルトレール フィードインキャップ

¥3,000 HCE-004K 75863000

W67xD26xH26mm
ポリカーボネート 70g

〈2〉レール (2m/3m)

アルミ+銅製で現場での切断が可能



12V 24V

LEDIUS ローボルトレール

2m: ¥20,000 HCE-002K 75861600
3m: ¥28,000 HCE-003K 75862300

2m: W1995xD24xH21mm 0.5kg
3m: W2995xD24xH21mm 1.0kg
アルミ エンドキャップ2個付
※現場状況に応じた取付用ビスを別途
お求めください。

〈3〉ジョイント

レールの延長に使用(最長6mまで延長可能)



12V 24V

LEDIUS ローボルトレール ジョイント

¥1,000 HCE-006K 75865400

W47xD15xH14mm
ポリカーボネート 20g

〔レールの取り付け〕

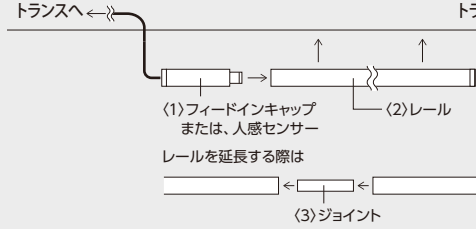

〔ライトの取り付け〕

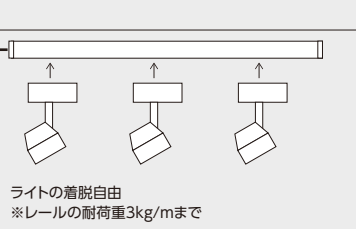

ライトの取り付けは、とっても簡単!



①レールにライトをはめ込む。 ②ロックを90°回す。 ③もう片方をロックすると、同時に通電。

OPTION

スイッチ機能で、より便利に

12V 24V

LEDIUS ローボルトスイッチ

¥19,000 HEC-131S 75142600

最大36Wまで接続可能
※詳しくはP.253



紛失時や交換用に

LEDIUS ローボルトレールエンドキャップ

¥500

HCE-005K 75864700

W24xD24xH18mm
5g 2個入り

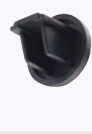

使用上のご注意

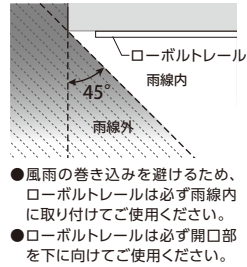

●風雨の巻き込みを避けるため、ローボルトレールは必ず雨線内に
取り付けてご使用ください。
●ローボルトレールは必ず開口部
を下に向けてご使用ください。

ローボルトレール 人感センサー

Low-volt Rail motion sensor

人感センサー

フィードインキャップを人感センサーに
変更して使用できる



12V 24V

LEDIUS ローボルトレール フィードインキャップ 人感センサー付

¥15,000 HCE-016K 79860500

W92xD45xH80mm
100g
ポリカーボネート アクリル
感知範囲調整シール付
マイナスイニター
各種調整可能
・点灯保持時間・明るさ感度
・センサー感度
許容W数: 36W



人が近づいたときだけ点灯

ONLY TURN ON WHEN PEOPLE APPROACH

手元や足元、お気に入りの植物。
人が近づくことで、見せたいものが浮かび上がる。
人感センサーで、エクステリアでもローボルトレール
システムが活躍します。



HCE-D01K(ライト)、HCE-002K(レール)、HCE-016K(フィードインキャップ)

レール到人感センサーを追加するだけで人感センサー対応のレールライトに。

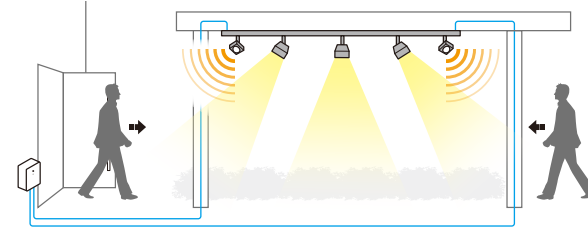

ローボルトレールの両端到人感センサー付きフィードイン
キャップを取り付け、それぞれにトランスからの電源を接続
すれば多箇所検知が可能に。どちらかのセンサーが人を検
知すれば点灯するので、アプローチを含めたライティングに
おすすめです。

※人感センサーを2台使用する場合は、どちらか1台の内部配線を入れ替える必要があります。発注の際にお知らせください。

フィードインキャップで送り配線できるので大きな駐車場にも対応可能。

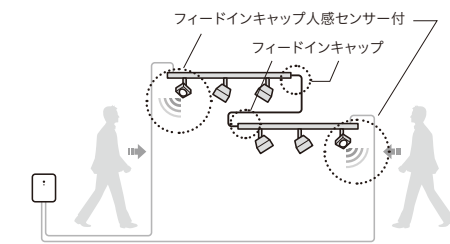

通常のフィードインキャップを使用して送り配線することで、複数のレールを
同時に制御することも可能です(合計消費電力36Wまで)。



HCE-D01K(ライト)、HCE-002K(レール)、HCE-004K(フィードインキャップ)

センサーライト

SENSOR LIGHT



オプティS 人感センサー付

Opti S with Motion Sensor

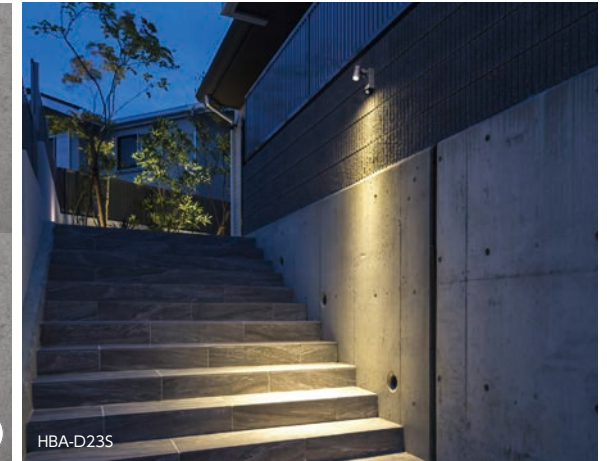

12V 24V
ウォールスポットライト オプティS 人感センサー付
¥48,000

- HBA-D23S 75412000 シルバー
- HBA-D23G 75410600 グレイッシュゴールド
- HBA-D23K 75411300 ブラック
- HBA-D23W 75413700 オフホワイト

電球色 2.9W ¥22 3000K 250lm

LED (1球)
W60×D125×H191mm
アルミ ASA樹脂 ガラス
0.7kg
取付用ビス付
感知範囲調整シール付
感度調整用工具付
重耐塩塗装
IP65
各種調整可能
・点灯保持時間・明るさ感度・センサー感度
※人感センサーの感知エリアについては
P.259をご参照ください。
Ⓢ 生産完了品につき在庫をご確認ください(HBA-D23Wのみ)。

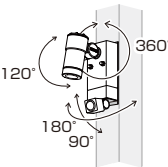
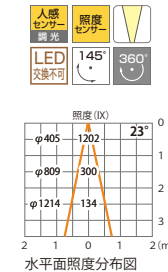

OPTION
施工後の柱や壁などコードを通せない場所に



センサー付オプティ用 露出配線ベース
¥5,800

型番	色
HEC-062S	73619500 シルバー
HEC-062G	73617100 グレイッシュゴールド
HEC-062K	73618800 ブラック
HEC-062W	73620100 オフホワイト

W75×D20×H155mm 0.2kg アルミ
Ⓢ 生産完了品につき在庫をご確認ください(HEC-062Wのみ)。

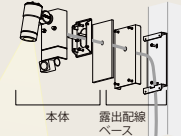

施工後の柱や壁などコードを通せない場所への取り付けに、センサー付きオプティ用露出配線ベースを使用すれば露出配線に対応した器具取り付けが簡単になります。

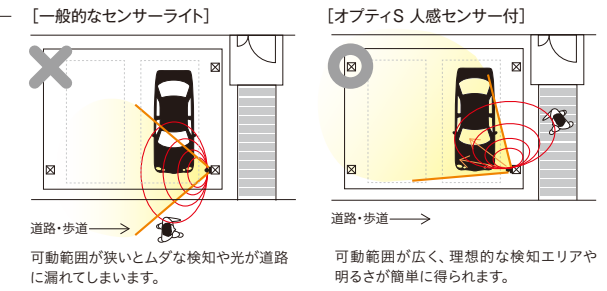

センサーライトの使い分け

ウォールスポットライト オプティS 人感センサー付

ゆるやかに全点灯(3秒) 人がいなくなつてから設定時間後 ゆるやかに調光(5秒)

カーポートライト1型 (P.157)

100%点灯 人がいなくなつてから、約1分後に消灯

この紙面に掲載の全商品の価格には、消費税は含まれておりません。ローボルト商品をご使用いただくにはLEDIUS ローボルトトランス、専用コード等が必要となります。P.235~をご参照ください。交換電球はP.254をご参照ください。

ガイディングライト
 ウォールスポットライト
 地中埋込型ライト
 ボールライト
 バススタンドライト
 屋外用部材
 ウォールライト
 デッキライト
 ダウンライト
 レールライト
 センサーライト
 フライイング
 和風ライト
 デコレーション
 ウォールライト
 サイン
 ソーラーライト
 アクセサリー

ガイドランプ
ワイヤレススポット
ライト
地中埋込型
ポールライト
バススタンド
屋外用部材
ウォータールイト
デッキライト
ダウンライト
レールライト
センサーライト
フレイティング
和風ライト
ライトレション
ウォールライト
サイン
ソーラライト
アクセサリ

カーポートライト

Carport Light



天井面からの照射により
光が全体に広がります

THE LIGHT IS SPREAD OVER THE ENTIRE AREA
BY IRRADIATION FROM THE CEILING SURFACE

HBA-D20S

2台分の駐車スペースも これ1台で

取り付けるだけで空間全体が明るい拡散配光。柱からの照射では影になりがちなハイルーフ車の足元も、上からの照射で明るくできます。200lmを超える明るさはクルマ2台分のスペースにも十分対応します。

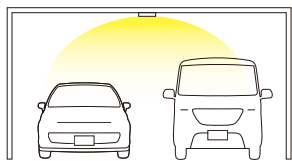

シルバーマット (S)

グレイッシュゴールドマット (G)

12V 24V

カーポートライト 1 型
¥39,000

HBA-D20S 75141900 シルバーマット

HBA-D20G 75140200 グレイッシュゴールドマット

電球色 4.2W ¥32/月 3000K 200lm

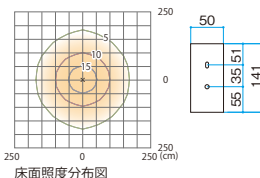

LED (12球)
W50×D59×H204mm
アルミ アクリル
1.1kg

LED
交換不可

コード長: 10m
六角レンチ付、取付用ビス付
重耐塩塗装
IP44

※人感センサーは感知終了後、約1分で消灯します。
※人感センサーの感知エリアについてはP.259をご参照ください。

従来品から色名称を変更しましたが塗装色に変更はありません。
(シルバー→シルバーマット、グレイッシュゴールド→グレイッシュゴールドマット)



集合住宅の駐輪場にセンサーレスタイプ

SENSOR-LESS TYPE FOR BICYCLE PARKING
IN APARTMENT COMPLEXES

HBA-D26S

集合住宅の防犯対策に、 常時点灯が最適

集合住宅の駐輪場など、常に明るさが必要な場合に最適。下向きに取り付ければ、住戸の窓から駐輪場が見えても、発光部が直接見えないので眩しくありません。

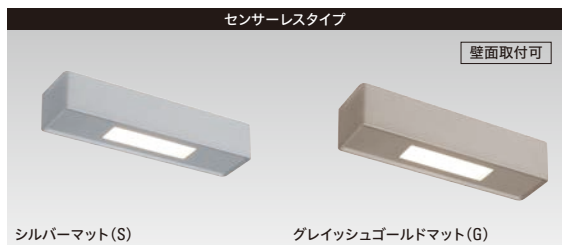
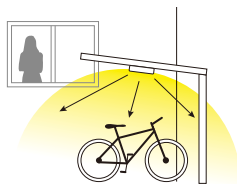

シルバーマット (S)

グレイッシュゴールドマット (G)

12V 24V

カーポートライト 2 型
¥32,000

HBA-D26S 75829600 シルバーマット

HBA-D26G 75828900 グレイッシュゴールドマット

電球色 3.9W ¥30/月 3000K 270lm

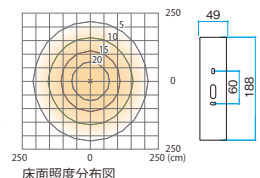

LED (12球)
W49×D41×H190mm
アルミ アクリル
0.5kg

LED
交換不可

六角レンチ付
取付用ビス付
重耐塩塗装
IPX4

※生産完了品につき在庫をご確認ください。

従来品から色名称を変更しましたが塗装色に変更はありません。
(シルバー→シルバーマット、グレイッシュゴールド→グレイッシュゴールドマット)

カースペースのライティング ファサードとしての印象も左右する「カーポートのライティング」が進化しています。

高級感を演出するライティング

自由に照らす



使用商品



P.152

P.154

狙いを定めて照らせるレールスポットライトが、こだわりのライティングを実現します。

ダウンライティング



使用商品



P.145

P.144

ダウンライトを用いた演出でも、光の質にこだわることによって高級感を高めることができます。

美しさにこだわる「ラインの光」



使用商品



P.165

内天井と一体化したラインの光。ボディへの映り込みさえ美しくスタイリッシュです。

柱・梁に取り付け

大きく広がるやわらかい光



使用商品



P.157

光量が多く、拡散する光が、広めのカースペースに対しても十分な明るさを確保します。

センサーで調光、防犯対策も



使用商品



P.156

人がいない時でも、出力を抑えた光が死角を減らし、防犯にも役立ちます。

グラウンドライトでの演出



使用商品



P.066

P.064

耐荷重埋込ライトなら、路面に広がるスペースやカラー光によるカースペースの演出が可能です。

"車の演出"と"安全な移動"を省エネしながら両立する人感センサー

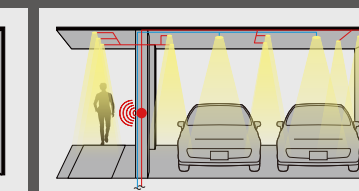
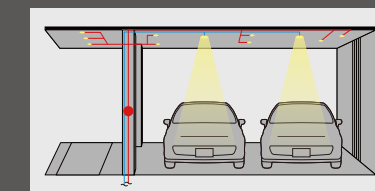

※センサー感知エリア (P.259) を参考に、最適な位置に設置してください。

※天井へセンサーを取り付ける場合、配線部に雨水がかからない場所へ設置してください。

ファサードの一部として車を照らす演出のための光と、アプローチや車の間の通路などを照らす安全のための光に分けてプランしましょう。人の移動のための光を人感センサーにつなぐことで、無駄を抑えて省エネを実現することができます。



DATABASE
商品の詳細を
確認できます

この紙面に掲載の全商品の価格には、消費税は含まれておりません。ローボルト商品をご使用いただくにはLEDIUS ローボルトトランス、専用コード等が必要となります。P.235~をご参照ください。交換電球はP.254をご参照ください。

セキュリティライト

Security Light



シルバー(S)



ブラック(K)

100V

LED センサライト 3 型

¥27,000

HIA-D04S 61820000 シルバー

HIA-D04K 61819400 ブラック

電球色 10W ¥75/月 2700K 750lm

LED (4球)
W81×D73×H185mm
ポリカーボネート
0.5kg
消費電力: 0.5W(消灯時)、
12W(点灯時)
点灯時間: 約5秒~10分可変
コード長: 3mプラグ付
17.47VA(100V)
IP44
※軒下での使用を推奨します。

人感センサー
照度センサー
LED
交換不可

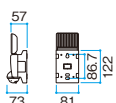

シルバー(S)



ブラック(K)

100V

LED センサライト 4 型

¥37,000

HIA-D05S 61822400 シルバー

HIA-D05K 61821700 ブラック

電球色 20W ¥149/月 2700K 1500lm

LED (8球)
W165×D73×H185mm
ポリカーボネート
0.7kg
消費電力: 0.5W(消灯時)、
22W(点灯時)
点灯時間: 約5秒~10分可変
コード長: 3mプラグ付
30.75VA(100V)
IP44
※軒下での使用を推奨します。

人感センサー
照度センサー
LED
交換不可

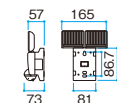

ブラック(K)

100V

LED セキュリティライト 1 型

¥37,000

HIA-W03K 71761300 ブラック

白 15W ¥112/月 4000K 1000lm

LED (1球)
W113×D201×H176mm
アルミ
0.9kg
消費電力: 1W(消灯時)、15W(点灯時)
点灯時間: 約5秒~5分ボリュームにより可変
センサー感知範囲: 120°
最長感知距離: 10m
26.33VA(100V)
IPX5
※軒下での使用を推奨します。



センサー+高光束ライトで防犯 ※センサーについて (P.259)

1000lmクラスのスポットライトと
人感センサーで強力なセキュリティライトに

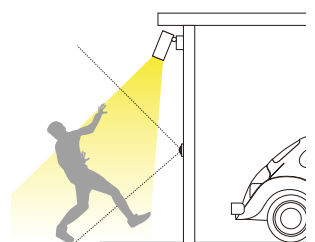

高光束のライトを組み合わせることで、光で威嚇。防犯効果が期待できます。



ウォールスポットライト
ルーメック L



LEDIUS ローボルトスイッチ
人感センサータイプ



トランスとライトの間にセンサーを接続するだけで、ローボルトライトがセンサーライトとして機能します。

犯罪を抑制する光

侵入等を抑止するためには、「防犯対策をしている」と早い段階で知らせ、諦めさせることが重要とされています。セキュリティライトは、人が近づくと強い光で照射されるため、防犯に効果的です。

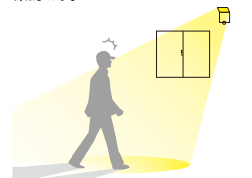

ライティングフェイス

LIGHTING FACE



DATABASE
商品の詳細を
確認できます

この紙面に掲載の全商品の価格には、消費税は含まれておりません。ローボルト商品をご使用いただくにはLEDIUS ローボルトトランス、専用コード等が必要となります。P.235~をご参照ください。交換電球はP.254をご参照ください。

ホームヤードルーフ® II ライティングフェイス

Home Yard Roof® II Lighting Face



ホームヤードルーフ®システム ルーフ ライティングフェイス 別注仕様

配線イメージ

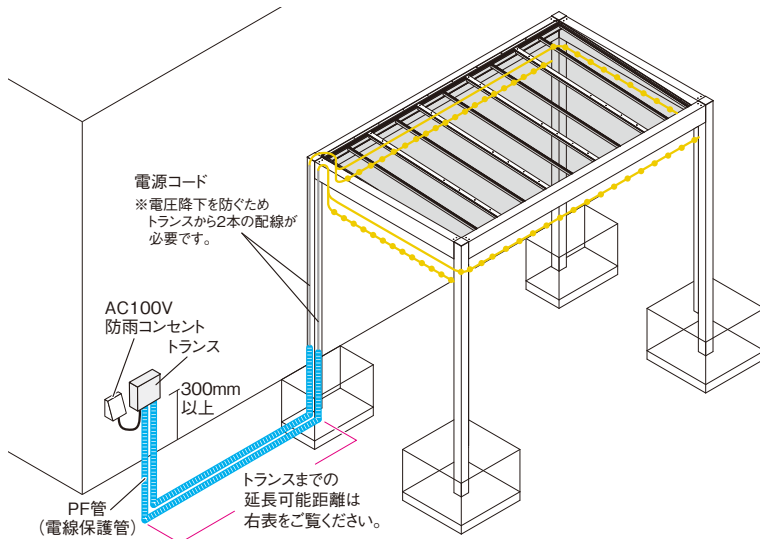

発光部断面図

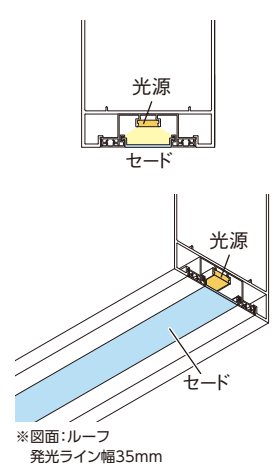

●表示価格には消費税および組立費、施工費等は含まれておりません。

フレームカラー ※下記以外のカラー別注不可							LEDカラー		サイズ(mm)			
定番カラー	ブラウン エボニー	ダーク バイン	ナチュラル バイン	ホワイト バイン	マット ブラック		電球色		W	H	L	
受注生産カラー	ブラック エボニー	京町家 かきちゃ	マットダーク グレー	マットライト グレー	マット ホワイト	マット ベージュ	発光ライン 幅35mm	1300	2400	2000	4667	
								2000	3000	2667	5333	
								2600	3700	3333	6000	
								4000		4000		

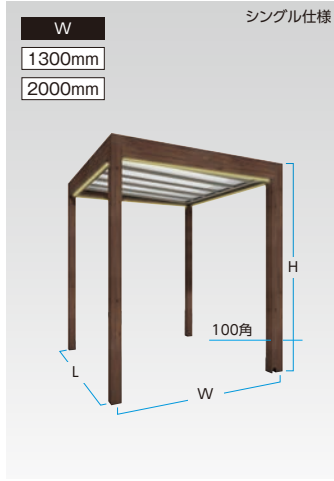

12V		※1日8時間点灯したときの1ヵ月(30日)の電気代の目安を表示しています。 ●電気代に関しては電気料金目安単価31円/kWh(税込)で算出						LED交換可		
LED	サイズ(mm)	H2450	H3000	H3700	消費電力(W)	電気代	色温度(K)	推奨トランス	トランスまでの延長可能距離	
電球色	W1300	L20(2000)	¥732,400	¥735,900	¥868,400	14.2	¥106	2700	35W	49m
		L27(2667)	¥817,100	¥820,600	¥953,100	17.3	¥129		35W	38m
		L33(3333)	¥957,200	¥960,700	¥1,093,200	20.3	¥152		35W	29m
		L40(4000)	¥1,102,200	¥1,106,800	¥1,259,400	23.4	¥175		35W	23m
		L47(4667)	¥1,234,800	¥1,239,400	¥1,392,000	26.4	¥197		75W	17m
		L53(5333)	¥1,286,300	¥1,290,900	¥1,443,500	29.5	¥220		75W	13m
電球色	W2000	L20(2000)	¥799,700	¥803,200	¥935,700	17.4	¥130	2700	35W	39m
		L27(2667)	¥889,500	¥893,000	¥1,025,500	20.5	¥153		35W	31m
		L33(3333)	¥1,037,900	¥1,041,400	¥1,173,900	23.5	¥175		35W	24m
		L40(4000)	¥1,185,400	¥1,190,000	¥1,342,600	26.6	¥198		75W	19m
		L47(4667)	¥1,323,100	¥1,327,700	¥1,480,300	29.6	¥221		75W	14m
		L53(5333)	¥1,382,700	¥1,387,300	¥1,539,900	32.7	¥244		75W	14m

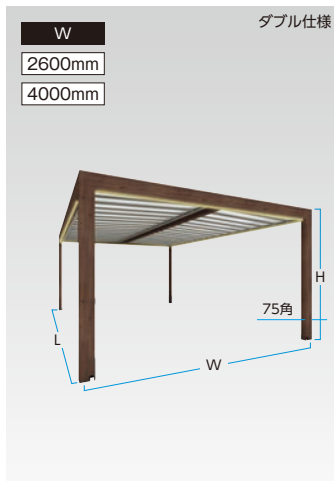

12V		※1日8時間点灯したときの1ヵ月(30日)の電気代の目安を表示しています。 ●電気代に関しては電気料金目安単価31円/kWh(税込)で算出						LED交換可		
LED	サイズ(mm)	H2450	H3000	H3700	消費電力(W)	電気代	色温度(K)	推奨トランス	トランスまでの延長可能距離	
電球色	W2600	L20(2000)	¥1,059,800	¥1,064,400	¥1,217,000	20.2	¥151	2700	35W	33m
		L27(2667)	¥1,183,600	¥1,188,200	¥1,340,800	23.2	¥173		35W	27m
		L33(3333)	¥1,375,200	¥1,379,800	¥1,532,400	26.3	¥196		75W	21m
		L40(4000)	¥1,596,300	¥1,603,100	¥1,795,900	29.3	¥218		75W	17m
		L47(4667)	¥1,808,800	¥1,815,600	¥2,008,400	32.4	¥242		75W	13m
		L53(5333)	¥1,883,100	¥1,889,900	¥2,082,700	35.4	¥264		75W	9m
電球色	W4000	L20(2000)	¥1,221,900	¥1,226,500	¥1,379,100	26.6	¥198	2700	75W	24m
		L27(2667)	¥1,356,200	¥1,360,800	¥1,513,400	29.6	¥221		75W	20m
		L33(3333)	¥1,560,900	¥1,565,500	¥1,718,100	32.7	¥244		75W	16m
		L40(4000)	¥1,796,600	¥1,803,400	¥1,996,200	35.8	¥267		75W	12m
		L47(4667)	¥2,019,400	¥2,026,200	¥2,219,000	38.8	¥289		75W	10m
		L53(5333)	¥2,107,000	¥2,113,800	¥2,306,600	41.9	¥312		75W	6m

※基本仕様は4辺仕様となります。1辺からでも別注にて対応可能です。

夜でも過ごせる空間づくり

庭でのだらんとやうつろぎの時間を夜でも楽しめます。

夜の安全面を考慮

光に囲まれる安心感。しかも四方からの光は、影ができにくいので安全です。

スタイリッシュなデザイン

ライトは桁と一体化。照明の存在を感じさせないスタイリッシュな納まりです。

スイッチをご用意

LEDIUS ローボルトスイッチ
¥19,000
HEC-131S 75142600
LED 白色 消費電力: 0.1W
電気代/月: 1円 φ58×H63mm
0.1kg ステンレス 結束バンド3本付
使う時だけ点灯できるON/OFFスイッチ
※1セットW数合計が36Wを超えるタイプは使用することができません。

奥行きが4000mm以上(47・53・60)は現場直送不可(現場直送の場合は別途運賃がかかります)。必ず代理店、販売施工店様への配送になります。

ホームヤードルーフ®システム / フレームライティングフェイス

Home Yard Roof® System / Frame Lighting Face

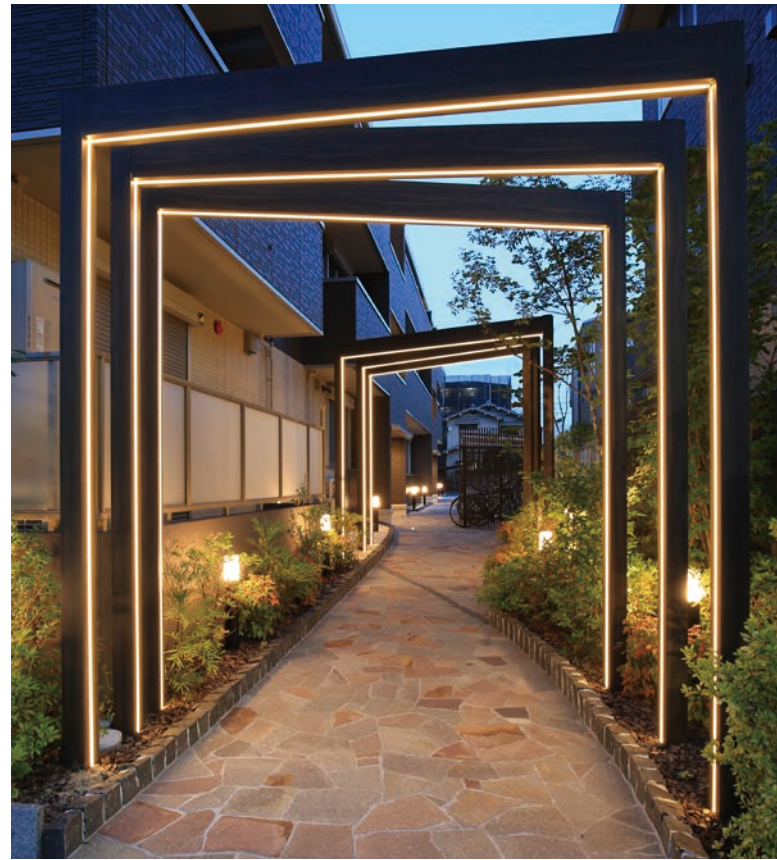

ホームヤードルーフ®システム フレーム ライティングフェイス (本体カラー:ブラックエボニー LEDカラー:電球色)



エバースクリーン® フレーム ライティングフェイス (本体カラー:マットブラック LEDカラー:電球色)



ホームヤードルーフ®システム フレーム ライティングフェイス (本体カラー:ダークパイン LEDカラー:青色)

フレームカラー

※下記以外のカラー別注不可



LEDカラー

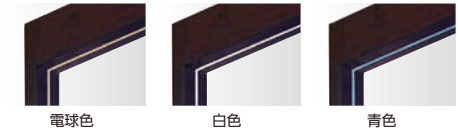

発光ライン
幅10mm

サイズ

W	H
2000mm	2450mm
2667mm	3000mm
4000mm	
6000mm	

選択されたカラーによっては納期がかかる場合があります。必ず納期をご確認ください。
受注生産カラーの納期は約2週間程度です。詳しくはお問い合わせください。



LED		サイズ(mm)		価格	消費電力(W)	電気代	色温度(K)	推奨トランス	トランスまでの延長可能距離
電球色	白	W	H						
電球色	2700	2000	2450	¥306,100	9.0	¥67	2700	15W	33m
			3000	¥323,700	10.6	¥79		35W	27m
		2667	2450	¥334,500	10.0	¥75		15W	27m
			3000	¥351,900	11.6	¥87		35W	20m
		4000	2450	¥379,600	12.0	¥90		35W	19m
			3000	¥397,000	13.6	¥102		35W	13m
白	5000	2000	2450	¥306,100	9.0	¥67	5000	15W	33m
			3000	¥323,700	10.6	¥79		35W	27m
		2667	2450	¥334,500	10.0	¥75		15W	27m
			3000	¥351,900	11.6	¥87		35W	20m
		4000	2450	¥379,600	12.0	¥90		35W	19m
			3000	¥397,000	13.6	¥102		35W	13m
青	-	2000	2450	¥450,400	14.9	¥111	-	35W	20m
			3000	¥467,000	16.5	¥123		35W	17m
		2667	2450	¥306,100	14.2	¥106		35W	17m
			3000	¥323,700	16.7	¥125		35W	10m
		4000	2450	¥334,500	15.7	¥117		35W	13m
			3000	¥351,900	18.3	¥137		35W	7m
6000	2450	¥379,600	18.8	¥140	35W	17m			
	3000	¥397,000	21.3	¥159	35W	14m			
6000	-	2450	¥450,400	23.4	¥175	35W	7m		
		3000	¥467,000	25.9	¥193	75W	6m		

※1日8時間点灯したときの1ヵ月(30日)の電気代の目安を表示しています。
●電気代に関しては電気料金目安単価31円/kWh(税込)で算出

配線イメージ

ホームヤードルーフ®システム フレーム ライティングフェイス

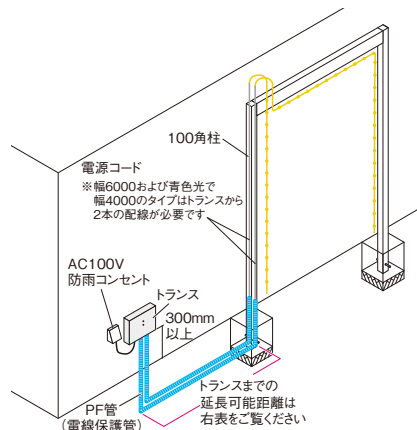

エバースクリーン® フレーム ライティングフェイス

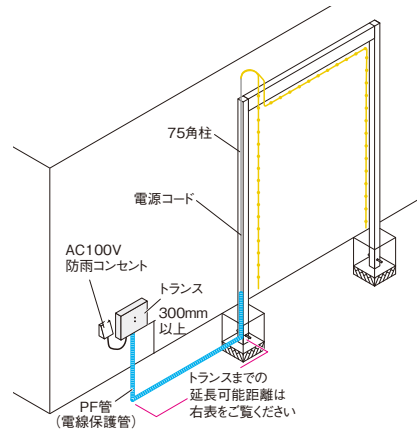

発光部断面図

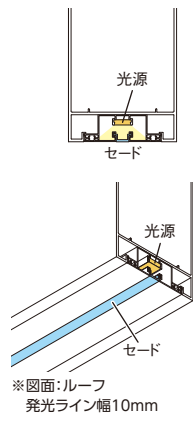

●表示価格には消費税および組立費、施工費等は含まれておりません。

フレームカラー

※下記以外のカラー別注不可

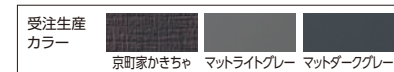

LEDカラー

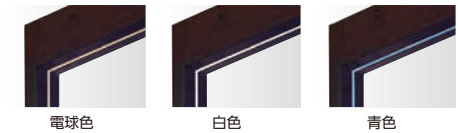

発光ライン
幅10mm

サイズ

W	H
1875mm	2000mm
	2400mm

選択されたカラーによっては納期がかかる場合があります。必ず納期をご確認ください。
受注生産カラーの納期は約2週間程度です。詳しくはお問い合わせください。

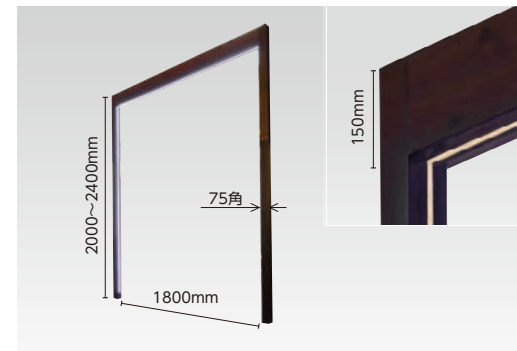

LED		サイズ(mm)		価格	消費電力(W)	電気代	色温度(K)	推奨トランス	トランスまでの延長可能距離
電球色	白	W	H						
電球色	2700	1875	2000	¥298,800	8.5	¥64	2700	15W	36m
			2400	¥331,900	9.6	¥72		15W	29m
白	5000	1875	2000	¥298,800	8.5	¥64	5000	15W	36m
			2400	¥331,900	9.6	¥72		15W	29m
青	-	1875	2000	¥298,800	13.3	¥99	-	35W	19m
			2400	¥331,900	15.1	¥113		35W	14m

※1日8時間点灯したときの1ヵ月(30日)の電気代の目安を表示しています。
●電気代に関しては電気料金目安単価31円/kWh(税込)で算出

ホームヤードルーフ®/オールガラスポーチ® 内天井ラインライト仕様

Home Yard Roof® / All-Glass Porch® Interior Ceiling Line Light Type



フレームカラーバリエーション ※フレームは下記以外のカラー別注不可。 ※マットページはオールガラスポーチは対応しておりません。



内天井カラーバリエーション



DATABASE

ホームヤードルーフ® システム 内天井ラインライト仕様

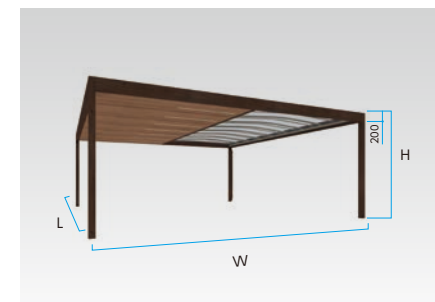
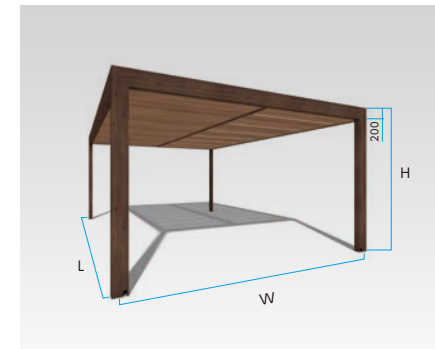
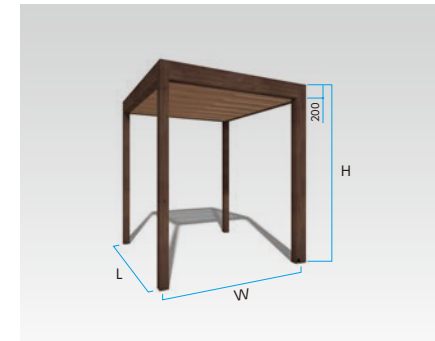

オールガラスポーチ® II スライドシステム 内天井ラインライト仕様

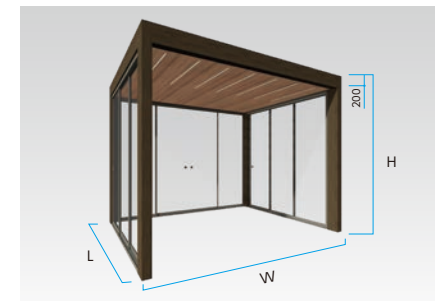

詳しくはPROEX2024をご参照いただくか、株式会社タカショーまでお問い合わせください。

現場直送不可(現場直送する場合は別途運賃がかかります)。必ず代理店、販売施工店様への配送になります。

12V シングル仕様

サイズ(mm)		シングル仕様			消費電力 (W)
W	L	H2400	H3000	H3700	
1300	L40(4000)	¥1,167,000	¥1,171,600	¥1,324,200	18
	L47(4667)	¥1,268,900	¥1,273,500	¥1,426,100	18
	L53(5333)	¥1,362,900	¥1,367,500	¥1,520,100	22
	L60(6000)	¥1,458,600	¥1,463,200	¥1,615,800	26
2000	L40(4000)	¥1,336,200	¥1,340,800	¥1,493,400	31
	L47(4667)	¥1,443,100	¥1,447,700	¥1,600,300	31
	L53(5333)	¥1,570,400	¥1,575,000	¥1,727,600	37
	L60(6000)	¥1,695,300	¥1,699,900	¥1,852,500	43

12V ダブル仕様

サイズ(mm)		ダブル仕様			消費電力 (W)
W	L	H2400	H3000	H3700	
2600	L40(4000)	¥1,982,500	¥1,989,300	¥2,182,100	18
	L47(4667)	¥2,165,600	¥2,172,400	¥2,365,200	18
	L53(5333)	¥2,354,600	¥2,361,400	¥2,554,200	22
	L60(6000)	¥2,547,600	¥2,554,400	¥2,747,200	26
4000	L40(4000)	¥2,337,100	¥2,343,900	¥2,536,700	31
	L47(4667)	¥2,530,400	¥2,537,200	¥2,730,000	31
	L53(5333)	¥2,784,200	¥2,791,000	¥2,983,800	37
	L60(6000)	¥3,038,800	¥3,045,600	¥3,238,400	43

12V カーヤードスタイル

サイズ(mm)		片側仕様			両側仕様		
W	L	H2400	H3000	消費電力 (W)	H2400	H3000	消費電力 (W)
		価格			価格		
5400	L53(5333)	¥3,116,400	¥3,122,000	25	¥4,038,900	¥4,044,500	49
	L60(6000)	¥3,358,600	¥3,364,200	29	¥4,431,700	¥4,437,300	57
6000	L53(5333)	¥2,897,800	¥2,902,600	28	¥4,067,900	¥4,072,700	56
	L60(6000)	¥3,390,300	¥3,395,100	33	¥4,467,200	¥4,472,000	65

12V 基本 3面ガラス戸仕様

呼称	W		L		価格		消費電力 (W)
	ガラス戸枚数	サイズ(mm)	ガラス戸枚数	H	2500	2700	
3033	4枚	(2454)	片開き3枚		¥4,015,500	¥4,099,400	15
3737	両開き 5枚				¥4,366,700	¥4,462,200	15
4435	6枚				¥4,828,100	¥4,931,200	18
3033	4枚	(3153)	片開き4枚		¥4,856,700	¥4,952,000	20
3737	両開き 5枚				¥5,218,500	¥5,325,400	20
4435	6枚				¥5,690,100	¥5,804,600	25

ガイド
ライト
アップ
ウオール
スボット
ライト
地中
埋込
型
ポール
ライト
バス
スタ
ンド
屋外
用部
材
ウオー
ター
デッキ
ライ
ト
ダウ
ンラ
イト
レール
ライ
ト
セン
サー
ライ
ト
フレイ
ティ
ング
和風
ライ
ト
デコ
レシ
ョン
ウオー
ルラ
イト
サイ
ン
ソー
ラ
イト
アク
セサ
リ

ガイド
ライト
アップ
ウオール
スボット
ライト
地中
埋込
型
ポール
ライト
バス
スタ
ンド
屋外
用部
材
ウオー
ター
デッキ
ライ
ト
ダウ
ンラ
イト
レール
ライ
ト
セン
サー
ライ
ト
フレイ
ティ
ング
和風
ライ
ト
デコ
レシ
ョン
ウオー
ルラ
イト
サイ
ン
ソー
ラ
イト
アク
セサ
リ

ガイドメニュー
ライトアップ
ウォールスポット
埋込型
ポールライト
バススタンド
屋外用部材
ウォーター
デッキライト
ダウンライト
レールライト
センサーライト
フェイシング
和風ライト
デコレーション
ウォールサイン
ソーラーライト
アクセサリ

エバーアートウッド®/格子材75角 ライティングフェイス

EVER ART WOOD®/ Lattice 75 Square Lighting Face

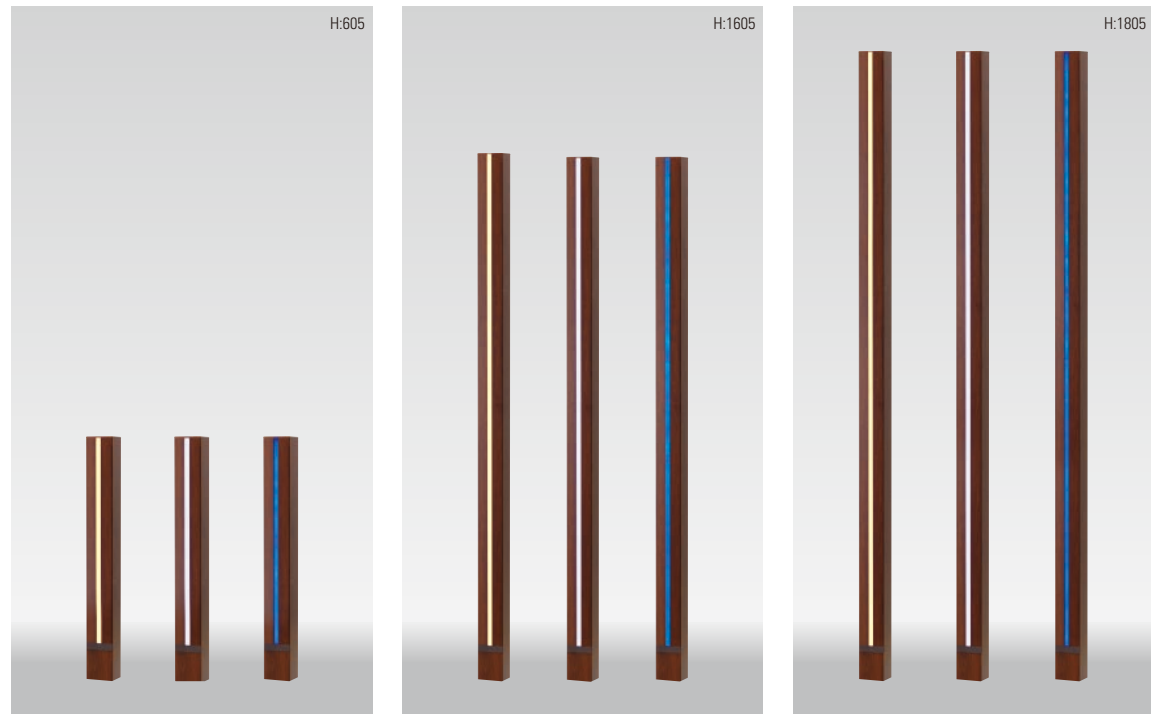

12V

格子材 75 角 ライティングフェイス L850
¥40,800

電球色	0.7W	¥6/月	2700K	-
白	0.7W	¥6/月	5000K	-
青	0.7W	¥6/月	-	-

W75×D75×H605mm
固定パイプ1本付 ※土への埋め込み施工可能

LED交換可 250mm

12V

格子材 75 角 ライティングフェイス L1800
¥76,500

電球色	2.2W	¥17/月	2700K	-
白	2.2W	¥17/月	5000K	-
青	2.2W	¥17/月	-	-

W75×D75×H1605mm
※必ずコンクリート基礎で固定して施工してください。

LED交換可 200mm

12V

格子材 75 角 ライティングフェイス L2000
¥78,700

電球色	2.5W	¥19/月	2700K	-
白	2.5W	¥19/月	5000K	-
青	2.5W	¥19/月	-	-

W75×D75×H1805mm
※必ずコンクリート基礎で固定して施工してください。

LED交換可 200mm

フレームカラー

ダークパイン マットブラック ブラウンエボニー

受注生産カラー
京町家がきちゃ ブラックエボニー

LEDカラー

電球色 白 青

発光ライン幅 10mm



お庭のプロたちの多様な光の現場特集

FEATURES ON VARIOUS LIGHT INSTALLATIONS BY GARDEN PROFESSIONALS



全国の施工例の中から選ばれた お庭のプロたちの多様な光の現場

詳細はWEBで
QRコード

タカショーグループが毎年開催している、全国の販売店、施工店、ハウスメーカー・工務店、リフォーム店、デザイン・設計事務所等を対象とした「タカショー庭空間施工例コンテスト」。第31回も全国からさまざまな施工例が寄せられ、ライティング部門では、金賞1点、銀賞4点、銅賞8点と、そのほかにも優秀賞・特別賞数点が選ばれました。なかでも、金賞に選ばれた積水ハウス株式会社千葉シャーマン支店 様の

現場では、広い空間のそれぞれのシーンに最適な明るさ・仕様のライトが取り入れられており、ベース照明で全体の輝度(眩しさ)を抑えながらも、間接照明で館銘板を主役にした演出に仕上げられています。またベース照明も、アプローチにはダウンライト、壁面にはグラウンドライト、植栽にはアップライトと、それぞれの場所に最適な照明が選定されており、全体として洗練された夜の空間に仕上がっています。

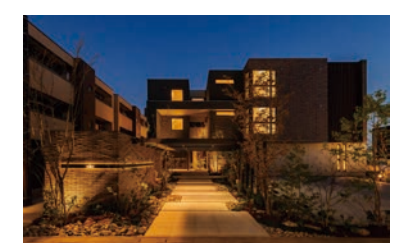

和風ライト

JAPANESE STYLE LIGHT



『3低の光』で彩る 美しい和風空間

和の光の文化は、障子や行燈に由来します。
『3低の光』で、和な空間をより魅力的に演出します。



低輝度

明るすぎない光

やわらかい光をつくるには、光の明るさを抑えましょう。
光源が直接的に見えない器具で照らすことで、眩しさを感じなくなり
やさしい光を再現できます。

低色温度

あたたかい色味の光

蠟燭の炎の色温度が約1920Kと言われているように、赤みのある低色温度のライ
トで照らすことで、蠟燭を光源にしたかのような演出にすることができます。

低位置

低い位置から照らす

低い位置に光を置くことで落ち着いた印象になります。
取り入れる照明も行燈のような和風な見た目のライトを選ぶことで、
より空間を和に演出してくれます。

和風ライティング
英語版詳細ページ

English Detailed
Page for Japanese
Style Light.



和の空間の3つのポイント

1 樹木を照らす

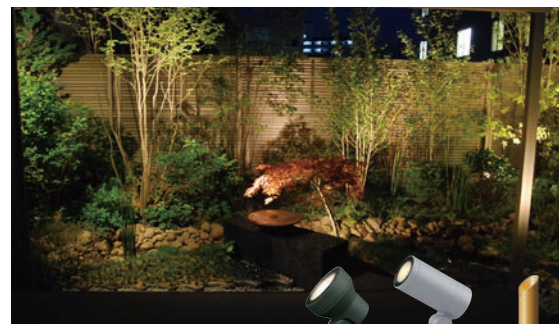

樹木を真下から照らして影をつくら
ないようにしましょう。光のグラデー
ションで広がり、樹木にやわらかい
印象を持たせることができます。



2 アプローチを照らす



突き当たりの壁面や玄関部分が暗く
ならないようにし、そしてアプローチ
は、壁面より明るさを抑えたやわら
かい光で、足元の明るさを確保しま
しょう。



3 水辺を照らす



池のある庭では、「ミラーライティ
ング」を取り入れてみましょう。水面近
くの植栽や樹木をライトアップし、水
面に景色を映し出す演出で、夜なら
では楽しめる景色を作りましょう。



和モダンなら



和の空間に合う光は“拡散光”や“やさしい光”ですが、影をはっきりと映
し出すような照らし方に変えることで和モダンな演出にすることができ
ます。強調したいもの・空間に対してのみ光を当てることで“光と影”を
作り出すことができ、照らしたものが強調されます。空間にあった場所
に光の強弱をつけることでワンランク上の和モダンを演出できます。



DATABASE
商品の詳細を
確認できます

冴「SAE」 NEW

Sae

別注可



和の雰囲気が薫るモダンな空間に
情緒性を携えたシャープな造形

A MODERN SPACE WITH A JAPANESE
ATMOSPHERE AND A SHARP, LINEAR
SHAPE THAT CARRIES
EMOTIONALITY

詳細はこちら



和の空間に相応しい色と質感
薄く、シャープな造形でありながら、まるで錆物の鉄器のような質感を纏った「ブラック」。白木を用いてデザインされた空間が、時を経て馴染んできた頃にその本領を發揮する「ブラウン」。洗練された空間に負けない、高品位なバリエーションです。

耐衝撃性と情緒性をあわせ持つセード
厚みのあるアクリルセードをアクリル強化和紙で覆い、耐衝撃性とやわらかな質感を両立。均質な乳白色とは異なる、ニュアンスのある光。かつての灯籠がそうであったように、光源の位置を敢えて低めに設定することで、炎が灯るような情緒を醸し出します。

安心の重耐塩グレード
錆に強いステンレス製の本体を、重耐塩グレードの塗装で纏い、安心感のある仕上がりに。海に近いエリアであっても、塗装の劣化がゆるやかで、美しい外観を長く保ちます。

器具固定が可能な仕様
灯具下部のベースには、ベースプレートを内蔵。土に対してベグを使用した固定のほか、木ネジやアンカーボルトによる器具の固定が可能。不特定多数の人が通るような場所でも安心してお使いいただけます。



1/4庭ゆらぎ		12V 24V	
24V	冴「SAE」庭ゆらぎ	12V 24V	冴「SAE」
¥72,000		¥72,000	
HGB-Y12B 83080000 ブラウン		HGB-D12B 82780000 ブラウン	
HGB-Y12K 83070100 ブラック		HGB-D12K 82770100 ブラック	
電球色 3.4W ¥26/月 2700K 206lm		電球色 3.8W ¥29/月 2700K 320lm	
LEDモジュール3.4W W150×D150×H300mm アルミ ステンレス アクリワロン 2.6kg コード長:5m ベグ付 六角レンチ付 重耐塩塗装 IPX4		LED電球3.8W(E-14) W150×D150×H300mm アルミ ステンレス アクリワロン 2.6kg コード長:5m ベグ付 六角レンチ付 重耐塩塗装 IPX4 ※交換電球(HMB-D44N)	

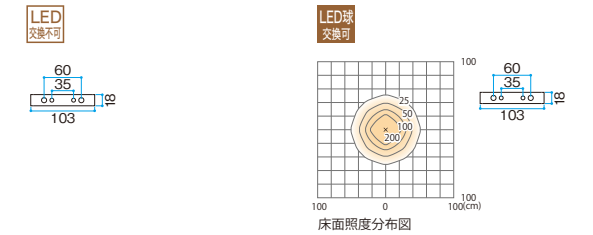

別注にも対応 (納期・費用は別途お問い合わせください) 別注可

セードへの名入れ加工

セード部への名入れ印刷を承ります。毛筆書体の再現性などは印刷ならではの、イラストレーターデータの支給により、黒色にて対応いたします。
追加料金:1面¥32,000~
印刷1面追加ごとにプラス¥3,000

高さの変更も可能

お出迎えのスペースに背の高いもの、園路の足元に背の低いものなど、高さ違いの製作も可能。最小H190から最大H640まで対応します。

100V		100V	
冴「SAE」100Vコード8mプラグ付	¥78,000	冴「SAE」100Vコード10mプラグ無	¥79,000
HGD-D17B 83130200 ブラウン		HGD-D18B 83180700 ブラウン	
HGD-D17K 83120300 ブラック		HGD-D18K 83140100 ブラック	
電球色 3.4W ¥26/月 2700K 280lm		電球色 3.4W ¥26/月 2700K 280lm	
LED電球3.4W(E-17) W150×D150×H300mm アルミ ステンレス アクリワロン 2.9kg コード長:8m プラグ付 ベグ付 六角レンチ付 重耐塩塗装 3.4VA(100V) IPX4 ※交換電球(HMB-D45N)		LED電球3.4W(E-17) W150×D150×H300mm アルミ ステンレス アクリワロン 3.1kg コード長:10m プラグ無 ベグ付 六角レンチ付 重耐塩塗装 3.4VA(100V) IPX4 ※交換電球(HMB-D45N)	

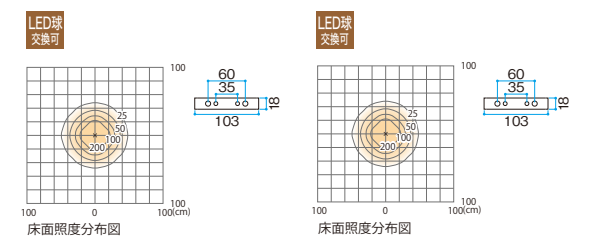

DATABASE
商品の詳細を
確認できます

和風ライト モダン

Japanese Style Modern Light



ダークグレー (D)



HGB-D11D



HGB-D11D

フットライトとしても使用できます。

12V 24V

かぎろい

¥28,000

HGB-D11D 74780100 ダークグレー

電球色 1.2W ¥9/月 2700K 72lm

LED電球1.2W(G4)
W100×D120×H495mm
(灯具上向き使用時)
アルミ ステンレス ガラス
約1.6kg コード長:約2m
重耐塩塗装
IPX3
※交換電球:HMB-D57T

スパイク付属
ボルト固定によるスパイクは
取外しが可能。ベースの取付
穴(直径φ15mm)を利用して
コンクリート・モルタルへの
施工も可能です(必ず固定し
てご使用ください)。



LED球
交換可 150mm

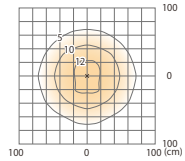

床面照度分布図
※灯具上向き使用時

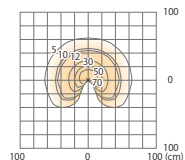

床面照度分布図
※灯具下向き使用時



砂天目 (N)

OPTION 陶器ライトのスタンドに

対応商品:ときをり、月暈(つきがさ)

陶器スタンド用ベースプレート

¥4,000

HEC-092S 75871500

W100×D39×H17mm
ステンレス 約45g ペグ2個付



12V 24V

月暈(つきがさ)

¥24,000

HGA-D13N 75903300 砂天目

電球色 3.8W ¥29/月 2700K 70lm

LED電球4W(1球)E-14
φ125×H193mm
陶器
約1.4kg
IPX3

※交換電球(HMB-D44N)
※陶器の特性上、形状や色には個体差
があります。
※陶器スタンド用ベースプレート使用可

LED球
交換可



足元のあかりに適した、眩しさのない間接
光が全周に広がります。

砂天目(すなてんもく)仕上げ
中国浙江省の天目山をルーツ
に持つ黒い釉薬、天目釉。砂の
ような質感を加え、和の雰囲気
をまとった仕上げです。



HGA-D13N



乳白色 (T)

12V 24V

然 ストーンライト ローボルト

¥29,000

HGB-D09T 71613500 乳白色

電球色 2.6W ¥20/月 3000K 120lm

100V

然 ストーンライト 100V

¥31,000

HGD-D16T 71746000 乳白色

電球色 2.6W ¥20/月 3000K 120lm

ローボルト:LEDモジュール1W×3、
100V:LED(3球)
W205×D191×H120mm
ポリエチレン
ローボルト:約0.9kg、100V:約1kg
コード長(ローボルト:約5m、
100V:約3mプラグ付)
4.3VA(100V) IP66

LED
交換不可



HGB-D09T



HGB-D09T

12V 24V

ときをり

¥59,000

HGA-D14W 75905700 ホワイト

電球色 3.8W ¥29/月 2000K 70lm

LED電球4W(E-14)
W185×D185×H300mm
陶器
約1.7kg
IPX3

※交換電球(HMB-D44N)
※陶器の特性上、形状や色には個体差
があります。
※陶器スタンド用ベースプレート使用可

LED球
交換可

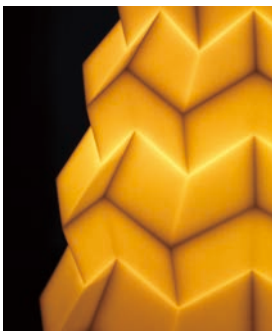

輝度を抑えたやわらかな光
ガラスでも磁器でもない、陶器を透かした
光は周囲に明るさを提供しながら眩しさの
ないやわらかな光を放ちます。

矢継模様にモチーフに光と影を表現
古くからある日本の文様をベースにデザイ
ン。山折と谷折の模線で生じる肉厚の差に
より変化する光と影が交錯し、多彩な表情
が生まれます。



ホワイト (W)



HGB-D09T



DATABASE
商品の詳細を
確認できます

和風ライト粋シリーズ
Japanese Style Light-"IKI" Series



粋

[IKI]
MODERN
JAPANESE
LIGHT

ほのあかり
2000K
あたたかい色。
炎のような
ほのかなやさしい光。

蠟燭を灯した行灯を思わせる、2000K(ケルビン)のあたたかい色味。和紙調のセードを通して輝度を抑制し、穏やかな陰影を演出します。光の重心を低く位置させることで、奥ゆかしい空間が創出できます。

低く配置
やさしい光
あたたかい色

和紙の表情がやさしさを演出

本物の和紙をアクリルでコーティングし、光をやわらかく拡散します。表情が豊かで、水や汚れに強い素材です。

アクリワロン

モダンな和を表現した仕上げ
サテン調の下地色の上に、ツヤのある同色塗料を細かく散りばめた高品位な塗装仕上げ。伝統的な石材や現代的なコンクリートに調和する2色の展開。



黒色

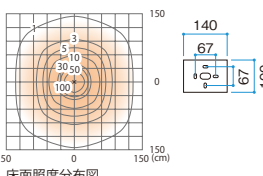
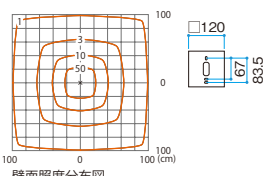
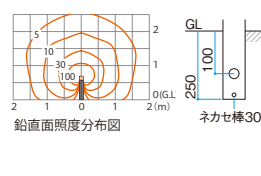
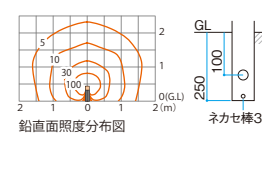

銀ねず

12V 24V	12V 24V	12V 24V	12V 24V
<p>粋 ローボルトバスタンドライト (ほのあかり) ¥37,000</p> <p>HGB-H06B 71618000 黒色 HGB-H06N 71619700 銀ねず</p> <p>ほのあかり 2.5W ¥19/月 2000K 165lm</p>	<p>粋 ローボルトウォールライト (ほのあかり) ¥35,000</p> <p>HGB-H04B 71614200 黒色 HGB-H04N 71615900 銀ねず</p> <p>ほのあかり 2.5W ¥19/月 2000K 91lm</p>	<p>粋 ポールライト 1型 (ほのあかり) ¥44,000</p> <p>HGB-H07B 71620300 黒色 HGB-H07N 71621000 銀ねず</p> <p>ほのあかり 2.5W ¥19/月 2000K 149lm</p>	<p>粋 ポールライト 2型 (ほのあかり) ¥42,000</p> <p>HGB-H08B 71622700 黒色 HGB-H08N 71623400 銀ねず</p> <p>ほのあかり 2.5W ¥19/月 2000K 149lm</p>
100V	100V	100V	100V
<p>粋 100Vバスタンドライト (ほのあかり) ¥39,000</p> <p>HGD-H13B 71755200 黒色 HGD-H13N 71756900 銀ねず</p> <p>ほのあかり 3W ¥23/月 2000K 165lm</p>	<p>粋 100Vウォールライト (ほのあかり) ¥37,000</p> <p>HGD-H11B 71751400 黒色 HGD-H11N 71752100 銀ねず</p> <p>ほのあかり 3W ¥23/月 2000K 91lm</p>	<p>粋 ポールライト 3型 (ほのあかり) ¥46,000</p> <p>HGD-H14B 71757600 黒色 HGD-H14N 71758300 銀ねず</p> <p>ほのあかり 3W ¥23/月 2000K 149lm</p>	<p>粋 ポールライト 4型 (ほのあかり) ¥44,000</p> <p>HGD-H15B 71759000 黒色 HGD-H15N 71760600 銀ねず</p> <p>ほのあかり 3W ¥23/月 2000K 149lm</p>
<p>LEDモジュール2.5W W133×D92×H267mm アルミ アクリワロン 1.2kg 木ビス2本 固定用ペグ2本付 5VA(100V) IPX4 ※送り配線可</p> <p>LED交換可 100V 要資格</p> <p>床面照度分布図</p> 	<p>LEDモジュール2.5W W140×D92×H140mm アルミ アクリワロン 0.7kg 木ビス2本 絶縁プッシング2個付 5VA(100V) IPX4 ※送り配線可</p> <p>LED交換可 100V 要資格</p> <p>壁面照度分布図</p> 	<p>LEDモジュール2.5W W70×D70×H600mm アルミ アクリワロン 1.4kg 固定用パイプ1本付 5VA(100V) IPX3</p> <p>LED交換可 100V 要資格 250mm</p> <p>鉛直面照度分布図</p>  <p>ネカセ棒300</p>	<p>LEDモジュール2.5W W70×D70×H450mm アルミ アクリワロン 1.2kg 固定用パイプ1本付 5VA(100V) IPX3</p> <p>LED交換可 100V 要資格 250mm</p> <p>鉛直面照度分布図</p>  <p>ネカセ棒300</p>

通常の電球色と比べて、よりオレンジ色に近い光色です。
左:ほのあかり
右:電球色



2000Kのあたたかな色味

DATABASE
商品の詳細を
確認できます

和風ライト 陶器スタンド

Japanese Style Ceramic Stand Light

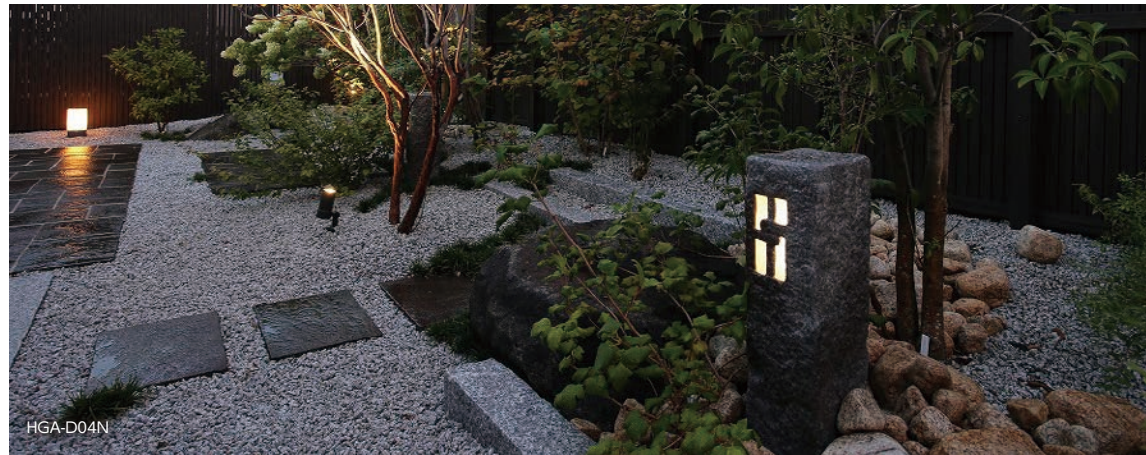

12V

据明り
¥44,000

HGA-D08N 61246800 たたき

電球色 1.3W ¥10/月

据明り 庭ゆらぎ
¥48,000

HGA-Y08N 61267300 たたき

庭ゆらぎ 1.2W ¥9/月



12V

露地
¥30,000

HGA-D06N 61244400 岩肌

電球色 1.3W ¥10/月

露地 庭ゆらぎ
¥34,000

HGA-Y06N 61265900 岩肌

庭ゆらぎ 1.2W ¥9/月



12V

月琴
¥44,000

HGA-D02K 61237600 五色

HGA-D02S 61238300 砂窯肌

電球色 1.3W ¥10/月

月琴 庭ゆらぎ
¥46,000

HGA-Y02K 61258100 五色

HGA-Y02S 61259800 砂窯肌

庭ゆらぎ 1.2W ¥9/月

100V

据明り 100V
¥46,000

HGC-D07N 61289500 たたき

電球色 1.6W ¥12/月

電球色:LEDモジュール1.3W
庭ゆらぎ:LEDモジュール1.2W
電球色100V:LEDモジュール1.6W
約W296×D296×H415mm
セラミック 塩ビワロン
約10.5kg
コード長:約7mプラグ付(100Vのみ)
2.7VA(100V) IPX4
※陶器の特性上、形状や色には個体差があります。

LED交換可 器具内 24-12 100V 要資格

100V

露地 100V
¥32,000

HGC-D05N 61287100 岩肌

電球色 1.6W ¥12/月

電球色:LEDモジュール1.3W
庭ゆらぎ:LEDモジュール1.2W
電球色100V:LEDモジュール1.6W
約W135×D130×H310mm
セラミック
約2.5kg
コード長:約7mプラグ付(100Vのみ)
2.7VA(100V) IPX4
※陶器の特性上、形状や色には個体差があります。

LED交換可 器具内 24-12 100V 要資格

100V

かすみ格子 100V ミニ
¥44,000

HGC-D03N 61285700 たたき

電球色 1.6W ¥12/月

電球色:LEDモジュール1.3W
庭ゆらぎ:LEDモジュール1.2W
電球色100V:LEDモジュール1.6W
約W170×D170×H495mm
セラミック 塩ビワロン
約5kg
コード長:約7mプラグ付(100Vのみ)
2.7VA(100V) IPX4
※陶器の特性上、形状や色には個体差があります。

LED交換可 器具内 24-12 100V 要資格



12V

かすみ格子
¥54,000

HGA-D12A 61254300 赤さび

HGA-D12T 61255000 たたき

電球色 1.3W ¥10/月

かすみ格子 庭ゆらぎ
¥58,000

HGA-Y12A 61275800 赤さび

HGA-Y12T 61276500 たたき

庭ゆらぎ 1.2W ¥9/月

100V

かすみ格子 100V
¥56,000

HGC-D02A 61283300 赤さび

HGC-D02N 61284000 たたき

電球色 1.6W ¥12/月

電球色:LEDモジュール1.3W
庭ゆらぎ:LEDモジュール1.2W
電球色100V:LEDモジュール1.6W
約W170×D170×H690mm
セラミック 塩ビワロン
約6.5kg
コード長:約7mプラグ付(100Vのみ)
2.7VA(100V) IPX4
※陶器の特性上、形状や色には個体差があります。
※転倒防止用金具(WB-1)をご使用ください。

LED交換可 器具内 24-12 100V 要資格

OPTION

和風ライト用ベースプレート
¥16,000

WB-1 24718900

和風ライトの転倒を防止する金具
※転倒防止目的のため、商品の固定は不可

対応商品:かすみ格子

W300×D300×H350mm
ステンレス
約3.5kg
ステンレスペグ2本付



DATABASE
商品の詳細を
確認できます

ガイド
ライト
アップ
ウォール
ライト
スポット
ライト
埋込
型
ポール
ライト
バス
ス
タ
ン
ド
屋
外
用
部
材
ウ
ォ
ー
タ
ー
デ
ッキ
ラ
イ
ト
ダ
ウ
ン
ラ
イ
ト
レ
ー
ル
ラ
イ
ト
セ
ン
サ
ー
ラ
イ
ト
フ
ラ
イ
エ
ィ
ン
グ
和
風
ラ
イ
ト
ラ
イ
ト
レ
ー
シ
ョ
ン
ウ
ォ
ー
ラ
イ
ト
サ
ィ
ン
ソ
ー
ラ
イ
ト
ア
ク
セ
サ
リ

和風ライト 間シリーズ

Japanese Style Light-"MA" Series



12V

結 (ゆい)
¥57,000
HGB-D01K 61277200 ブラック

電球色 1.2W ¥9/月

LEDモジュール1.2W
W206×D206×H462mm
ステンレス アクリワローン
1.5kg コード長:5m
耐塩塗装
IPX4

LED 24・12 器具外
交換不可

12V

連 (れん)
¥55,000
HGB-D02K 61278900 ブラック

電球色 1.2W ¥9/月

LEDモジュール1.2W
W150×D150×H400mm
ステンレス アクリワローン
1.5kg コード長:5m
耐塩塗装
IPX3

LED 24・12 器具外
交換不可

12V

心 (しん)
¥59,800
HGB-D03K 61279600 ブラック

電球色 1.2W ¥9/月

LEDモジュール1.2W
W235×D227×H612mm
真鍮 アクリワローン
2.3kg コード長:5m
耐塩塗装
IPX3
※生産完了品につき在庫をご確認ください。

LED 24・12 器具外
交換不可

※アクリワローンは細いものによる衝撃で破損しやすいのでご注意ください。



和風ライト 和紙風スタンド

Japanese Style "Washi Paper" Stand Light



100V

シンプル LED スタンドライト和 1 型
¥41,000
HGD-D01K 71742200 ブラック

電球色 6.4W ¥48/月 2700K 561lm

LED電球7W (E-26)
W230×D230×H400mm
アルミ アクリワローン
1.5kg
コード長:6mプラグ付
耐塩塗装
11.7VA (100V) IPX3
※交換電球 (HMB-D43N)

LED球 交換可

100V

シンプル LED スタンドライト和 4 型
¥47,000
HGD-D04K 71744600 ブラック

電球色 6.4W ¥48/月 2700K 518lm

LED電球7W (E-26)
W234×D230×H484mm
アルミ アクリワローン
1.7kg
コード長:6mプラグ付
耐塩塗装
11.7VA (100V) IPX3
※交換電球 (HMB-D43N)

LED球 交換可

100V

シンプル LED スタンドライト和 3 型
¥44,000
HGD-D03K 71743900 ブラック

電球色 6.4W ¥48/月 2700K 536lm

LED電球7W (E-26)
W230×D230×H700mm
アルミ アクリワローン
1.4kg
コード長:6mプラグ付
耐塩塗装
11.7VA (100V) IPX3
※交換電球 (HMB-D43N)

LED球 交換可

100V

シンプル LED スタンドライト和 5 型
¥26,000
HGD-D05K 71745300 ブラック

電球色 3.4W ¥26/月 2700K 288lm

LED電球4W (E-17)
W127×D127×H180mm
アルミ アクリワローン
0.5kg
速結ソケット
耐塩塗装
11.7VA (100V) IPX3
※門柱灯としてご使用ください
(壁面、天井面、地上への設置不可)
※交換電球 (HMB-D45N)

LED球 交換可

※アクリワローンは細いものによる衝撃で破損しやすいのでご注意ください。
※風の強い時は、室内等へ移動させてください。

ガイドランプ
ライト
ウォールスポット
ライト
埋込型
ポールのライト
バススタンド
屋外用部材
ウォーター
デッキライト
ダウンライト
レールライト
センサーライト
フレイティング
和風ライト
ライト
ウォールライト
サイン
ソーラーライト
アクセサリ

ガイドランプ
ライト
ウォールスポット
ライト
埋込型
ポールのライト
バススタンド
屋外用部材
ウォーター
デッキライト
ダウンライト
レールライト
センサーライト
フレイティング
和風ライト
ライト
ウォールライト
サイン
ソーラーライト
アクセサリ

和風ライト 庭園灯

Japanese Style Light-Garden Light



100V
庭園灯 (灯籠型) LED タイプ
HGD-008L 46308400 ブラック
¥75,000
LED電球 4.4W (E-26)
W390×D390×H652mm
スチール アクリル
5.8kg
コード長: 7mプラグ付
11VA (100V)
耐塩塗装
IPX3
※自動点滅器は取り付けできません。



100V
庭園灯 (スタンド型 46) LED タイプ
HGD-009L 46311400 ブラック
¥85,000
LED電球 4.4W (E-26)
W390×D390×H1580 (最大H2530mm)
スチール アクリル
12kg
コード長: 7mプラグ付
11VA (100V)
耐塩塗装
IPX3



100V
庭園灯 (スタンド型 62) LED タイプ
HGD-010L 46313800 ブラック
¥90,000
LED電球 4.4W (E-26)
W400×D400×H1640 (最大H2590mm)
スチール アクリル
12kg
コード長: 7mプラグ付
11VA (100V)
耐塩塗装
IPX3



庭園灯用自動点滅器
HEC-076K 23996200
¥4,500
庭園灯スタンド型46、62に使用します。

- 使用上のご注意
- 各機種2重絶縁構造のため、アース工事は不要です。
 - 各機種7mキャブタイヤケーブル付
 - 明るさセンサー(自動点滅器)は別売です。
 - 主材質はスチール(メラミン焼付塗装)、グローブ部は模様入り板ガラスです。
 - 交換球は市販品をお求めください。型番:LDA4DDGSZ4

和風ライト仕上げ一覧

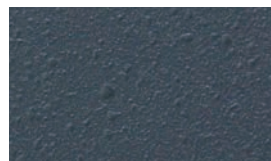

墨色 (粹シリーズ)
いぶした瓦のような濃いグレーが和の空間を引き締めます。粒感を持った仕上がりです。

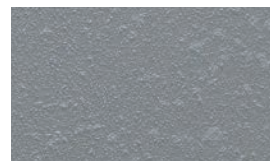

銀ねず (粹シリーズ)
土壁や漆喰とも相性のよい、ざらつきを持った明るい色合い。和空間に自然に溶け込みます。



たたき (裾明かりかすみ格子)
天然石の質感により近づけた仕上げ。庭の中に溶け込み存在感もあります。



岩肌 (露地)
岩の色がメリハリ良く表現された仕上がりです。荒肌よりも表面の凸凹を抑えました。



瓦色 (月暈)
すべりような手触りと、シンプルなカラーリングが和風モダンに最適です。



砂朶肌 (月暈)
表面をザラザラとした砂状に加工。土のあたたかみが感じられる上質な仕上げです。

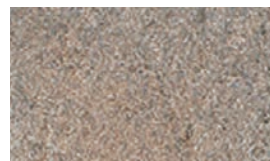

赤さび (かすみ格子)
鉄の赤錆に近い、独特の古めかしさが味わえる仕上がりです。



砂天目 (月暈)
砂のような質感を加え、和の雰囲気をもった仕上げです。

LEDコアモジュール

LED Core Module

炎のようなあたたかい色。
あたたかな色味は和紙を通した蠟燭の炎と同じ色温度「2000K(ケルビン)」に設定。穏やかな陰影を演出します。

炎のような心地よいゆらぎ。
自然界の心地よいリズムとされる1/fゆらぎ機能を追加した電球色のLEDです。3種類のLED点滅による感性評価実験を行い、(ランダムな点滅、一定間隔の点滅、1/fゆらぎ)約8割の方が、1/fゆらぎが最も心地よく感じる灯りという結果が出ています。監修: 山岡俊樹 (和歌山大学名誉教授)

EXPRESSION OF WARM WAVERING LIKE A FLAME



12V
LED コアモジュール ほのあかり
HBE-H09W 73743700 乳白色
¥15,000
ほのあかり LED電球色 1.8W ¥14/月 2000K 120lm

LED コアモジュール ほのあかり (庭ゆらぎ)
HBE-Y09W 73744400 乳白色
¥17,000
庭ゆらぎ LED電球色 1.2W ¥9/月 2000K 108lm

LED (6球) W103×D85×H80mm プラスチック アクリル 0.2kg カバー2種付 IPX4

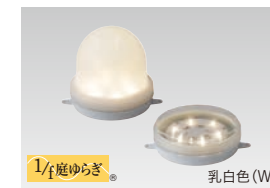

12V
LED コアモジュール 電球色
HBE-D01W 61098300 乳白色
¥15,000
電球色 LED電球色 1.3W ¥10/月 3200K 88lm

LED コアモジュール 電球色 (庭ゆらぎ)
HBE-Y01W 61099000 乳白色
¥17,000
庭ゆらぎ LED電球色 1.2W ¥9/月 3200K 58~90lm

LED (6球) W103×D85×H80mm プラスチック アクリル 0.2kg カバー2種付 IPX4

カバーは2種類付。配光も2種類楽しめます。



フロストカバーの使用で広がる配光



クリアカバーの使用で直進する配光



デコレーションライト

DECORATION LIGHT



ラタンライト

Rattan Light

別注可



ベージュ(H)

ダークブラウン(B)

H:850

12V 24V
ラタンスタンドライト ローボルト ラージ
¥75,000
HBF-D41H 70339500 ベージュ
HBF-D41B 70330200 ダークブラウン
電球色 3.5W ¥27/月 2700K 380lm



ベージュ(H)

ダークブラウン(B)

H:550

12V 24V
ラタンスタンドライト ローボルト スモール
¥60,000
HBF-D40H 70310400 ベージュ
HBF-D40B 70300500 ダークブラウン
電球色 3.5W ¥27/月 2700K 380lm



ベージュ(H)

ダークブラウン(B)

12V 24V
ラタンペンダントライト 1型
¥33,000
HBF-D16H 71586200 ベージュ
HBF-D16B 71585500 ダークブラウン
電球色 4W ¥30/月 2700K 63lm

100V
ラタンスタンドライト 100V ラージ
¥77,000
HFC-D12H 70410100 ベージュ
HFC-D12B 70400200 ダークブラウン
電球色 4.4W ¥33/月 2700K 450lm
LED (6球)
φ500×H850mm
ポリエチレン ASA樹脂
5.6kg
コード長: 5m (ローボルト)、
3mプラグ付 (100V)
6.8VA (100V) IPX4
※光源はボールスタンドライトを使用しています。
(ローボルト:HBF-D38T/100V:HFC-D09T)

LED
交換不可

100V
ラタンスタンドライト 100V スモール
¥62,000
HFC-D11H 70390600 ベージュ
HFC-D11B 70386900 ダークブラウン
電球色 4.4W ¥33/月 2700K 450lm
LED (6球)
φ400×H550mm
ポリエチレン ASA樹脂
3.4kg
コード長: 5m (ローボルト)、
3mプラグ付 (100V)
6.8VA (100V) IPX4
※光源はボールスタンドライトを使用しています。
(ローボルト:HBF-D38T/100V:HFC-D09T)

LED
交換不可

LED電球4W (E-14)
φ220×H213mm
ポリエチレン ASA樹脂
0.6kg
コード長: 2m
ヒートン1個付
IPX4
※交換電球 (HMB-D44N)

LED球
交換可

レール用プラグ 別注可

ローボルトレール用
プラグ付 (P.153) への
別注も対応可能
追加料金 納期目安
¥1,000/個 約1週間

おさまりのよい、スマートな配線
エクスレッズ ペンダントライト フランジ

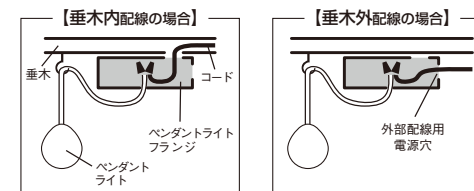

配線を行う際に、ドライコーンでの結線部分を露出させずに、スッキリ収納できます。照明器具を後付で施工した場合も、外部配線用電源穴からコードを引き込み、結線部分を納めることが可能です。

OPTION
エクスレッズ ペンダントライト フランジ
¥5,000
HEC-020G 71633300
W190×D45×H33mm 0.2kg
取付用ビス付、ドライコーン2個付

ガーデンアツブ
ウォールスポット
ライト
地中埋込型
ボールライト
バススタンド
ライト
屋外用部材
ウォールター
デッキライト
ダウンライト
レールライト
センサーライト
フライング
和風ライト
デコレーション
ウォールライト
サイン
ソーライト
アクセサリ

マリンライト Marine Light



パールシルバー(S)
シャインゴールド(X)
セピアブラウン(B)

12V 24V

マリンライト ローボルト ペンダントタイプシェード付
¥44,500

HBF-D37S 71051500 パールシルバー
HBF-D37X 71052200 シャインゴールド
HBF-D37B 71050800 セピアブラウン

電球色 3.6W ¥27/月 2700K 340lm

100V

シンプル LED マリンライト ペンダントタイプシェード付
¥45,500

HFC-D08S 71058400 パールシルバー
HFC-D08X 71059100 シャインゴールド
HFC-D08B 71057700 セピアブラウン

電球色 3.5W ¥27/月 2700K 350lm

ローボルト：LED電球4W(E-14)
白熱電球25W相当、
100V：LED電球4W(E-26)
白熱電球20W相当
φ300×H272mm
アルミ 鋼線 ガラス
ローボルト：1.7kg、100V：2kg
コード長：3m(100Vのみプラグ付)
ヒートン1個
耐塩塗装
7.5VA(100V) IPX3
※付属のチェーン(1m)はすべてゴールド
(真鍮)
※交換電球(ローボルト：HMB-D46T、
100V：HMB-D48T)

LED球
交換可



パールシルバー(S)
シャインゴールド(X)
セピアブラウン(B)

12V 24V

マリンライト ローボルト ブラケットタイプシェード付
¥42,500

HBF-D36S 71048500 パールシルバー
HBF-D36X 71049200 シャインゴールド
HBF-D36B 71047800 セピアブラウン

電球色 3.6W ¥27/月 2700K 340lm

100V

シンプル LED マリンライト ブラケットタイプシェード付
¥43,500

HFC-D07S 71055300 パールシルバー
HFC-D07X 71056000 シャインゴールド
HFC-D07B 71054600 セピアブラウン

電球色 3.5W ¥27/月 2700K 350lm

ローボルト：LED電球4W(E-14)
白熱電球25W相当、
100V：LED電球4W(E-26)
白熱電球20W相当
W234×D234×H248mm
アルミ 鋼線 ガラス
ローボルト：1.6kg、100V：2.1kg
コード長：3m(100Vのみプラグ付)
取付用ビス付
耐塩塗装
7.5VA(100V) IPX3
※交換電球(ローボルト：HMB-D46T、
100V：HMB-D48T)

LED球
交換可



パールシルバー(S)
シャインゴールド(X)
セピアブラウン(B)

12V 24V

マリンライト ローボルト ペンダントタイプ
¥40,000

HBF-D19S 73348400 パールシルバー
HBF-D19X 73349100 シャインゴールド
HBF-D19B 73347700 セピアブラウン

電球色 3.6W ¥27/月 2700K 340lm

100V

シンプル LED マリンライト ペンダントタイプ
¥41,000

HFC-D03S 72288400 パールシルバー
HFC-D03X 72289100 シャインゴールド
HFC-D03B 72287700 セピアブラウン

電球色 3.5W ¥27/月 2700K 350lm

ローボルト：LED電球4W(E-14)
白熱電球25W相当、
100V：LED電球4W(E-26)
白熱電球20W相当
φ132×H272mm
アルミ 鋼線 ガラス
ローボルト：1.4kg、100V：1.7kg
コード長：3m(100Vのみプラグ付)
ヒートン1個付
耐塩塗装
7.5VA(100V) IPX3
※付属のチェーン(1m)はすべてゴールド
(真鍮)
※交換電球(ローボルト：HMB-D46T、
100V：HMB-D48T)

LED球
交換可



パールシルバー(S)
シャインゴールド(X)
セピアブラウン(B)

12V 24V

マリンライト ローボルト ブラケットタイプ
¥38,000

HBF-D18S 73345300 パールシルバー
HBF-D18X 73346000 シャインゴールド
HBF-D18B 73344600 セピアブラウン

電球色 3.6W ¥27/月 2700K 340lm

100V

シンプル LED マリンライト ブラケットタイプ
¥39,000

HFC-D02S 72285300 パールシルバー
HFC-D02X 72286000 シャインゴールド
HFC-D02B 72284600 セピアブラウン

電球色 3.5W ¥27/月 2700K 350lm

ローボルト：LED電球4W(E-14)
白熱電球25W相当、
100V：LED電球4W(E-26)
白熱電球20W相当
W132×D160×H248mm
アルミ 鋼線 ガラス
ローボルト：1.3kg、100V：1.8kg
コード長：3m(100Vのみプラグ付)
取付用ビス付
耐塩塗装
7.5VA(100V) IPX3
※交換電球(ローボルト：HMB-D46T、
100V：HMB-D48T)

LED球
交換可



パールシルバー(S)
シャインゴールド(X)
セピアブラウン(B)

12V 24V

マリンライト ローボルト デッキタイプ
¥33,000

HBF-D17S 73342200 パールシルバー
HBF-D17X 73343900 シャインゴールド
HBF-D17B 73341500 セピアブラウン

電球色 3.6W ¥27/月 2700K 340lm

100V

シンプル LED マリンライト デッキタイプ
¥34,000

HFC-D01S 72282200 パールシルバー
HFC-D01X 72283900 シャインゴールド
HFC-D01B 72281500 セピアブラウン

電球色 3.5W ¥27/月 2700K 350lm

ローボルト：LED電球4W(E-14)
白熱電球25W相当、
100V：LED電球4W(E-26)
白熱電球20W相当
ローボルト：φ132×H198mm
100V：φ128×H185mm
アルミ 鋼線 ガラス
ローボルト：1.2kg、100V：1.8kg
取付用ビス付
耐塩塗装
7.5VA(100V) IPX3
※設置、壁面への取付可(天井面への
取付不可)
※交換電球(ローボルト：HMB-D46T、
100V：HMB-D48T)

LED球
交換可



OPTION
壁面に挿して使用する際に

マリンライトブラケットタイプ用
スパイク
¥6,500

MR-GS 43068000

W165×D50×H190mm
アルミ 0.2kg
※ブラケットタイプ用
スパイクです。



壁面に取り付ける際の
アクセサリに

ブラケットタイプ用シェード
¥5,500

HFC-003S 46604700 パールシルバー
HFC-003G 46603000 シャインゴールド
HFC-003B 46602300 セピアブラウン

φ234×H38mm アルミ 0.3kg

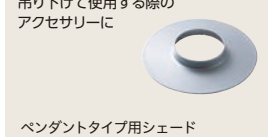

吊り下げて使用する際の
アクセサリに

ペンダントタイプ用シェード
¥5,500

HFC-005S 46611500 パールシルバー
HFC-005G 46609200 シャインゴールド
HFC-005B 46608500 セピアブラウン

φ300×H38mm アルミ 0.5kg

※上記オプションは、マリンライトプラス
には、対応しておりません。

使用上のご注意

- 使用環境によりガラスグローブ内に結露が発生する場合がありますが品質に問題はありません。
- 100Vタイプの壁付けは、コードを壁内配線せず、屋外用防雨コンセントに差し込んでご使用ください。



土への施工にも対応
(スパイクを使用可能)



壁面施工にも
対応



DATABASE
商品の詳細を
確認できます

ガーランドライト

Garland Light



電圧降下に強い24Vシステムでも点灯可能
灯数・延長距離に余裕が生まれます

SUITABLE FOR LIGHTING EVEN 24V SYSTEMS THAT RESIST VOLTAGE DROPS
SIGNIFICANTLY INCREASED NUMBER OF LIGHTS AND EXTENDED DISTANCES

ガーランドライト灯数別注

01 24V対応で、住宅のみならず商業空間も煌びやかに彩る



住宅

小型店舗

大規模空間

02 振動に強い新構造

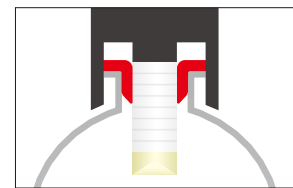

屋外空間で使う場合は常に振動にさらされて、ランプの接触が不安定にもなりかねません。微振動による内部部品のずれをを抑え込む構造で、安心してお使いいただけます。

03 灯具ピッチが多彩に

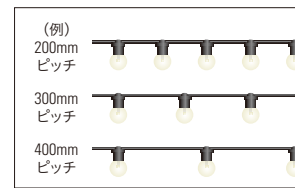

選べる灯具ピッチ(間隔)は200mmから900mmまで、100mm単位で8種類。空間スケールから割り出して、よりイメージに近い仕上がりを実現できるようになりました。

ガーランドライト 灯数別注

別注可



下記の灯具ピッチよりご希望の灯数別注が可能

12V 24V 電球色

ガーランドライト 灯数別注

900mm / 800mm : ¥6,300 / 灯
700mm / 600mm : ¥6,100 / 灯
500mm / 400mm : ¥5,900 / 灯
300mm / 200mm : ¥5,700 / 灯

延長コード
¥800/m

LED球
交換可

LED電球1.2W(G4) ※1灯あたりの消費電力は1.2Wです
ABS樹脂 ポリカーボネート
※交換電球(HMB-D57T)
※エンドキャップ1個付

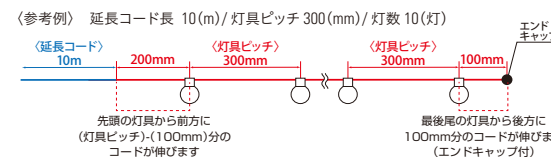

延長コード ¥800/m×10 = ¥8,000
灯具 ¥5,700/灯×10 = ¥57,000
合計 ¥65,000

施工上のご注意

延長コードの土中への埋め込みはできません。
埋め込みが必要な場合は、ジャンクションボックスを用いて、ガーデン用コードをご使用ください。

ガーランドライト 6灯タイプ



12V 24V

ガーランドライト 6灯タイプクリア

¥39,000

HBF-D43T 70317300 ブラック

電球色 7.2W ¥54/月 2700K 480lm

LED球
交換可

LED電球1.2W(G4)×6
W8000×D60×H100
ABS樹脂 ポリカーボネート 4.8kg
※交換電球(HMB-D57T)
IPX3

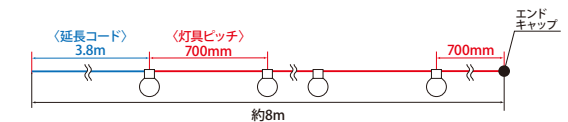

OPTION

長スパンでテンションをかけて設置する場合など、ワイヤーを使用した取り付けも可能です。

ガーランドライト用ワイヤー (10m)

¥3,900

HEC-074S 75168600

φ2×10m ステンレス 5kg スリプ2個付

1m単位での延長も可能です。
¥390/m



◆電圧・灯具ピッチ・灯数により、トランスまでの延長可能な距離が変わります

電圧と灯具ピッチに対応するグラフから、使用する灯数ごとのトランスまでの最長コード長をご確認ください。

〈最大連結可能灯数を超える場合〉分岐して設置してください。

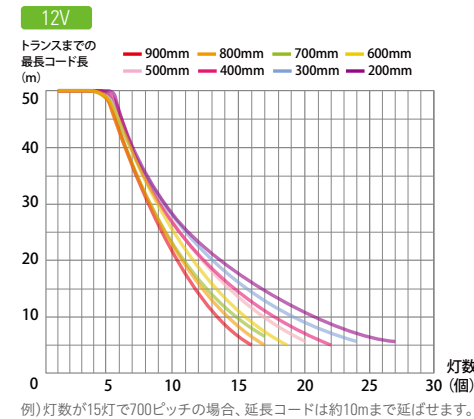
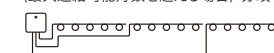

例) 灯数が15灯で700ピッチの場合、延長コードは約10mまで延ばせます。

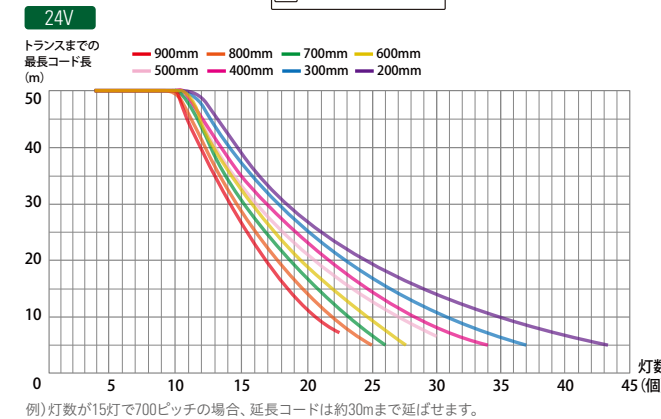

例) 灯数が15灯で700ピッチの場合、延長コードは約30mまで延ばせます。



DATABASE
商品の詳細を
確認できます

モダンカントリーライト

Modern Country Light



懐かしい電燈のデザインがモチーフ
空間に心地よいゆるさ感をプラス

THE NOSTALGIC ELECTRICAL
LIGHT DESIGNS ADD A PLEASANT
SENSE OF LOOSENESS TO THE
MOTIF SPACE

HBA-D24K / HBC-D71K



HBA-D24K

HBC-D71K

H:743

12V 24V

ポールライト 17 型
¥50,000
HBC-D71K 75849400 ブラック

電球色 4.4W ¥33/月 3000K 275lm

100V

ポールライト 100V 15 型
¥51,000
HFD-D76K 75876000 ブラック

電球色 4.7W ¥35/月 3000K 270lm

LED (8球)
W160×D252×H743mm
ポール径φ44
アルミ アクリル
1.6kg
ネカセ棒付
7.3VA (100V)
重耐塩塗装
IPX3

LED交換不可 250mm

ネカセ棒300

床面照度分布図

黒い矢印と円記号のアイコン

ブラック(K)

使用上のご注意
本体内で、送り配線できません。

12V 24V

ウォールライト 11 型
¥38,000
HBA-D24K 75826500 ブラック

電球色 4.3W ¥32/月 3000K 275lm

100V

ウォールライト 100V 27 型
¥39,000
HFB-D27K 75874600 ブラック

電球色 4.4W ¥33/月 3000K 280lm

LED (8球)
W160×D183×H179mm
アルミ アクリル
0.7kg
取付用ビス付
7.3VA (100V)
重耐塩塗装
IPX3

LED交換不可

壁面照度分布図

ブラック(K)

モダンクラシックライト

Modern Classic Light



HBF-D35K

12V 24V

バススタンドライト 3 型
¥36,000
HBF-D35K 75858600 ブラック

電球色 5W ¥38/月 3000K 165lm

LED (3球)
W120×D120×H178mm
アルミ ガラス
0.7kg
ベグ付 取付用ビス付
重耐塩塗装
IPX3

LED交換不可 120mm

床面照度分布図



ブラック(K)

フランジのカラー別注

この面の柄を選ぶことができます。

壁や床の素材に合わせてフランジの一部に石柄やメタルカラーをあしらった別注仕様に対応します。P.105のカラーよりお選びください。
【追加料金：¥3,000 納期目安：1週間】



HBA-D25K

12V 24V

ウォールライト 12 型
¥35,000
HBA-D25K 75827200 ブラック

電球色 5W ¥38/月 3000K 165lm

100V

ウォールライト 100V 28 型
¥36,000
HFB-D28K 75875300 ブラック

電球色 4.4W ¥33/月 3000K 100lm

LED (3球)
W100×D146×H152mm
アルミ ガラス
0.7kg
取付用ビス付
9VA (100V)
重耐塩塗装
IPX3

LED交換不可

壁面照度分布図



ブラック(K)

フランジのカラー別注

この面の柄を選ぶことができます。

壁や床の素材に合わせてフランジの一部に石柄やメタルカラーをあしらった別注仕様に対応します。P.207のカラーよりお選びください。
【追加料金：¥3,000 納期目安：1週間】

DATABASE
商品の詳細を
確認できます

ガーデンパスライト
ウオールスタンド
ワイヤレスポット
地中埋込型
ポールライト
バススタンド
屋外用部材
ワイヤレス
デッキライト
ダウンライト
レールライト
センサーライト
フライング
和風ライト
デコレーション
ワイヤレス
サイン
ソーライト
アクセサリ

ガーデンパススタンドライト

Garden Path Stand Light



12V 24V

ガーデンパススタンドライト 2型
¥25,000

HBFD42C 75000900 チャコールグリーン

電球色 1.2W ¥9/月 2700K 80lm

LED電球1.2W(G4)
φ110×H127mm
アルミ ガラス
約0.6kg
コード長:約2m
重耐塩塗装
IPX3
※交換電球(HMB-D57T)

LED球 交換不可 150mm

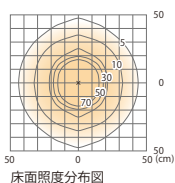

床面照度分布図



チャコールグリーン(C)

ガーデンパスライト フローラル

Garden Path Light Floral



12V 24V

ガーデンパスライト フローラル
¥18,500 ブラック
¥19,500 スカイグレー

HCA-D41K 75030600 ブラック

HCA-D41M 75040500 スカイグレー

電球色 1.2W ¥9/月 2700K 45lm

LED電球1.2W(G4)
W96×D197×H545mm
アルミ ステンレス ガラス
0.9kg
ベースプレート付
コード長:2m
IPX3
※交換電球(HMB-D57T)

LED球 交換不可 150mm

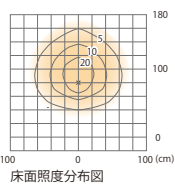

床面照度分布図



ブラック(K)

H:545

スカイグレー(M)

ガーデンパスライト/スプレッドライト カントリー

Garden Path Light/Spread Light Country



HCA-D39K

12V 24V

ガーデンパスライト カントリー
¥18,000

HCA-D39K 75010800 ブラック

電球色 1.2W ¥9/月 2700K 125lm

LED電球1.2W(G4)
W223×D160×H522mm
アルミ ステンレス ガラス
1.2kg
ベースプレート付
コード長:2m
IPX3
※交換電球(HMB-D57T)

LED球 交換可 150mm

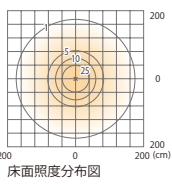

床面照度分布図



HCA-D39K

12V 24V

ガーデンパスライト/スプレッドライト カントリー
¥18,000

HCA-D40K 75020700 ブラック

電球色 1.3W ¥10/月 2700K 100lm

LED電球1.2W(G4)
φ160×H514mm
アルミ ステンレス ガラス
0.9kg
コード長:2m
IPX3
※交換電球(HMB-D57T)

LED球 交換可 150mm

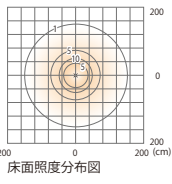

床面照度分布図



H:522

ブラック(K)



H:514

ブラック(K)



DATABASE
商品の詳細を
確認できます

ガーデンパスライト/スプレッドライト クラシック

Garden Path Light/Spread Light Classic



HCA-D26K

12V 24V

ガーデンパスライト クラシック
¥19,000

HCA-D26K 75132700 ブラック

電球色 4W ¥30/月 2700K 230lm

LED電球4W (E-14)
W192×D136×H582mm
アルミ ステンレス ガラス
0.9kg
ベースプレート付
コード長: 2m
IPX3
※交換電球 (HMB-D46T)

LED球
交換可 150mm

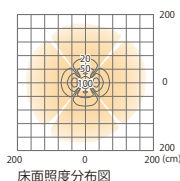

H:582

ブラック (K)



HCA-D27K

12V 24V

ガデンスプレッドライト クラシック
¥19,000

HCA-D27K 75136500 ブラック

電球色 4W ¥30/月 2700K 140lm

LED電球4W (E-14)
W136×D136×H615mm
アルミ ステンレス ガラス
1kg
コード長: 2m
IPX3
※交換電球 (HMB-D46T)

LED球
交換可 150mm

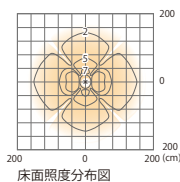

H:615

ブラック (K)

アンティークハイポールライト

Antique High Pole Light



HBC-D25K

12V 24V

エクステルズ ハイポールライト 1 型
¥50,000

HBC-D25K 71505300 ブラック

電球色 3.6W ¥27/月 2700K 189lm

100V

シンプル LED ハイポールライト 1 型
¥51,000

HFD-D43K 71676000 ブラック

電球色 3.5W ¥27/月 2700K 174lm

ローボルト: LED電球4W (E-14)
白熱電球25W相当
100V: LED電球4W (E-26)
白熱電球20W相当
W262×D230×H2093mm
アルミ ガラス
4.7kg
袋ナット付アンカーボルト3本
取付プレート一式付
4.7VA (100V)
IPX3
※交換電球 (電): (ローボルト: HMB-D46T、
100V: HMB-D48T)

LED球
交換可 φ262

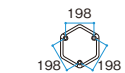

H:2093

ブラック (K)



DATABASE
商品の詳細を
確認できます

ウォールライト

WALL LIGHT



ウォールライトの使い分けと選び方

THE DIFFERENT WAYS TO USE AND HOW TO CHOOSE A WALL LIGHT

「機能」と「美観」で使い分けるウォールライト

01 表札を照らす「機能」の光



コンパクトに表札を照らす



切り文字サインを間接光で演出

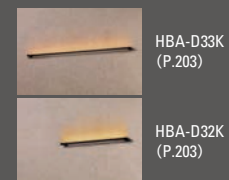

切り文字とライン状の光で印象的に

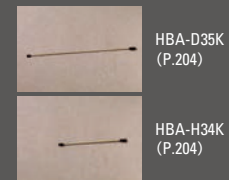
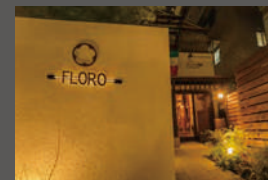

02 壁面を彩る「美観」の光

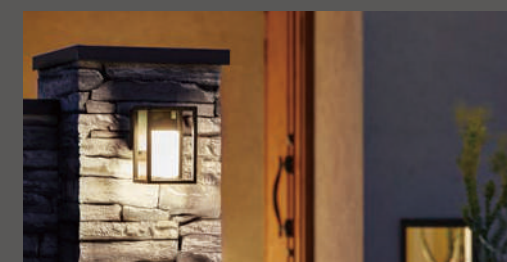

ライン照明の組み合わせで自在に演出

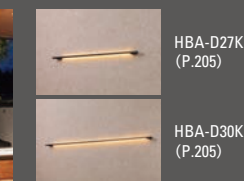

「懐かしさ」や「昔ながら」をモダンに表現



無骨なデザインでノスタルジックに

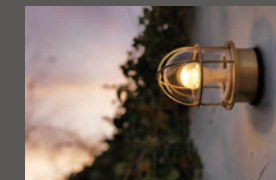

木目で建材や空間と調和する

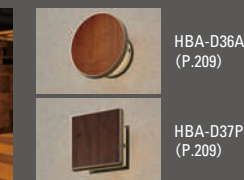
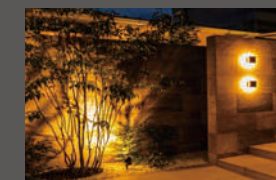

コンパクトウォールライト

Compact Wall Light



多灯使いで、リズム感のある魅力的な壁面に



出幅が小さくフットライトとしても使えます。

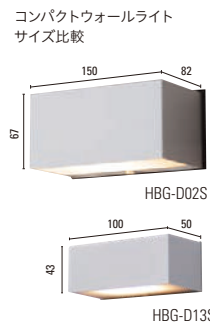

12V
 エクスレックスウォールライト 5 型
¥19,000
 HBG-D02S 61126300 シルバー
 HBG-D02G 61124900 グレイッシュゴールド
 HBG-D02K 61125600 ブラック
 電球色 4.5W ¥34/月 2900K 64lm

100V
 スタイルウォールライト 3 型
¥20,000
 HFB-D02S 61181200 シルバー
 HFB-D02G 61178200 グレイッシュゴールド
 HFB-D02K 61179900 ブラック
 電球色 4.5W ¥34/月 2900K 82lm

LEDモジュール4.5W
 W150×D82×H67mm
 アルミ アクリル
 0.6kg
 取付用ビス付
 7.5VA (100V)
 耐塩塗装
 IPX3

生産完了品につき在庫をご確認ください。
 (HBG-D02G/HFB-D02Gのみ)

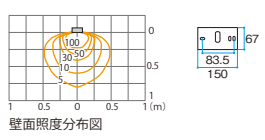

12V 24V
 ウォールライト 10 型
¥24,000
 HBG-D13S 75449600 シルバーマット
 HBG-D13G 75447200 グレイッシュゴールドマット
 HBG-D13K 75448900 ブラック
 電球色 1.8W ¥14/月 3000K 170lm

100V
 ウォールライト 100V 26 型
¥26,000
 HFA-D04S 75497700 シルバーマット
 HFA-D04G 75495300 グレイッシュゴールドマット
 HFA-D04K 75496000 ブラック
 電球色 3.2W ¥24/月 3000K 190lm

LED (6球)
 W100×D50×H43mm
 アルミ アクリル
 0.2kg
 取付用ビス付
 5.3VA (100V)
 重耐塩塗装
 IPX4

生産完了品につき在庫をご確認ください。
 (HBG-D13G/HFA-D04Gのみ)

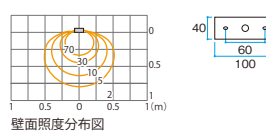

従来品から色名称を変更しましたが塗装色に変更はありません。(シルバー→シルバーマット/グレイッシュゴールド→グレイッシュゴールドマット)



12V
 エクスレックスウォールライト 4 型
¥19,000
 HBG-D01S 61123200 シルバー
 HBG-D01G 61121800 グレイッシュゴールド
 HBG-D01K 61122500 ブラック
 電球色 4.5W ¥34/月 2900K 61lm

100V
 スタイルウォールライト 2 型
¥20,000
 HFB-D01S 61177500 シルバー
 HFB-D01G 61175100 グレイッシュゴールド
 HFB-D01K 61176800 ブラック
 電球色 4.5W ¥34/月 2900K 58lm

LEDモジュール4.5W
 W82×D82×H82mm
 アルミ アクリル
 0.4kg
 取付用ビス付
 7.5VA (100V)
 耐塩塗装
 IPX3

生産完了品につき在庫をご確認ください。
 (HBG-D01G/HFB-D01Gのみ)

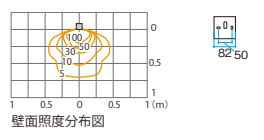

12V 24V
 ウォールライト 9 型
¥12,500
 HBG-D12S 73604100 シルバー
 HBG-D12G 73602700 グレイッシュゴールド
 HBG-D12K 73603400 ブラック
 電球色 4.5W ¥34/月 2700K 77lm

100V
 ウォールライト 100V 25 型
¥12,500
 HFA-D03S 73607200 シルバー
 HFA-D03G 73605800 グレイッシュゴールド
 HFA-D03K 73606500 ブラック
 電球色 4.5W ¥34/月 2700K 77lm

LED (3球)
 W110×D80×H110mm
 アルミ アクリル
 0.4kg
 取付用ビス付
 7.5VA (100V)
 耐塩塗装
 IPX3

生産完了品につき在庫をご確認ください。
 (HBG-D12G/HFA-D03Gのみ)

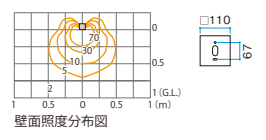

DATABASE
 商品の詳細を
 確認できます

レターバーライト

Letter Bar Light

サイズ別注可 24V仕様別注可

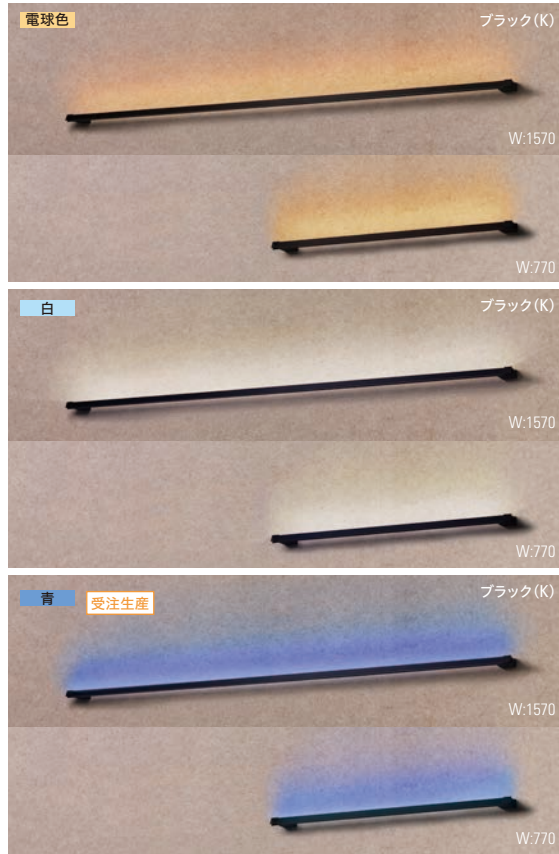

<p>12V</p> <p>レターバーライト 照射タイプ 770</p> <p>¥29,000</p> <p>HBA-D32K 71014000</p> <p>電球色 2.6W ¥20/月 3000K 180lm</p> <p>HBA-W32K 71024900</p> <p>白 2.6W ¥20/月 4800K 140lm</p> <p>HBA-B32K 71012600 受注生産</p> <p>青 6.4W ¥48/月 60lm</p> <p>LED (96球) W770×D69×H34 アルミ シリコンゴム コード長: 5m 0.6kg 取付用ビス付 重耐塩塗装 IP66 ※電線保護管は内径φ10をご使用ください。</p> <p>照射タイプ 770</p> <p>壁面照度分布図</p>	<p>12V</p> <p>レターバーライト 照射タイプ 1570</p> <p>¥39,000</p> <p>HBA-D33K 71016400</p> <p>電球色 5.2W ¥39/月 3000K 360lm</p> <p>HBA-W33K 71025600</p> <p>白 5.2W ¥39/月 4800K 280lm</p> <p>HBA-B33K 71013300 受注生産</p> <p>青 12.8W ¥96/月 125lm</p> <p>LED (192球) W1570×D69×H34 アルミ シリコンゴム コード長: 5m 0.8kg 取付用ビス付 重耐塩塗装 IP66 ※電線保護管は内径φ10をご使用ください。</p> <p>照射タイプ 1570</p> <p>壁面照度分布図</p>
--	--

※24Vコンバータは接続するライトの消費電力が、合計10Wを超えると使用できません。青色の場合はご注意ください。

※白・青の発光色の照度分布図は、商品データベースより検索ください。

レターバーライト 照射タイプ 別注

価格そのまま、長さ別注が可能
2.5cm単位でサイズ指定可能
※別注で24V仕様に変更可能
※24Vの場合は5cm単位となります。

L295~L745 ¥29,000 / L795~L1545 ¥39,000

別注納期目安: 約1週間

自在な取付方向

上向き取付: MAISON

下向き取付: RESIDENCE

横向き取付: HOUSE

サイズ別注可 24V仕様別注可



<p>電球色</p> <p>レターバーライト 800</p> <p>¥29,000</p> <p>HBA-D34K 71018800</p> <p>電球色 2.6W ¥20/月 3000K 180lm</p> <p>HBA-W34K 71026300 受注生産</p> <p>白 2.6W ¥20/月 4800K 140lm</p> <p>HBA-H34K 71022500 受注生産</p> <p>アンバー 1W ¥8/月 2000K 35lm</p> <p>LED (96球) W800×D28×H28mm アルミ シリコンゴム コード長: 5m 0.3kg 取付用ビス付 重耐塩塗装 IP66 ※電線保護管は内径φ10をご使用ください。</p> <p>照射タイプ 800</p> <p>壁面照度分布図</p>	<p>12V</p> <p>レターバーライト 1600</p> <p>¥39,000</p> <p>HBA-D35K 71020100</p> <p>電球色 5.2W ¥39/月 3000K 360lm</p> <p>HBA-W35K 71027000 受注生産</p> <p>白 5.2W ¥39/月 4800K 280lm</p> <p>HBA-H35K 71023200 受注生産</p> <p>アンバー 2W ¥15/月 2000K 70lm</p> <p>LED (192球) W1600×D28×H28mm アルミ シリコンゴム コード長: 5m 0.5kg 取付用ビス付 重耐塩塗装 IP66 ※電線保護管は内径φ10をご使用ください。</p> <p>照射タイプ 1600</p> <p>壁面照度分布図</p>
--	---

※電線保護管は内径φ10をご使用ください。

レターバーライト 別注

価格そのまま、長さ別注が可能
2.5cm単位でサイズ指定可能
※別注で24V仕様に変更可能
※24Vの場合は5cm単位となります。

L300~L775 ¥29,000 / L825~L1575 ¥39,000

別注納期目安: 約1週間

バーライトとの組み合わせに最適なサイン

レターキューブフロント

レターバーライト

レターキューブフロント (P.219)



DATABASE
商品の詳細を
確認できます

ラインウォールライト

Line Wall Light

サイズ別注可 24V仕様別注可

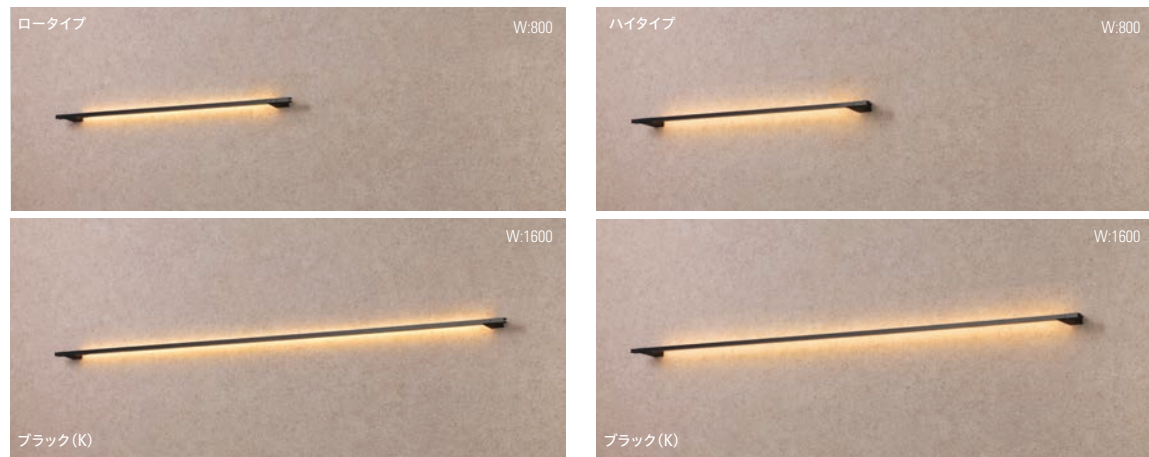

12V	12V	12V	12V
ラインウォールライト ロータイプ 800	ラインウォールライト ロータイプ 1600	ラインウォールライト ハイタイプ 800	ラインウォールライト ハイタイプ 1600
¥29,000	¥39,000	¥29,000	¥39,000

HBA-D27K	HBA-D28K	HBA-D29K	HBA-D30K
79841400 ブラック	79842100 ブラック	79843800 ブラック	79844500 ブラック
電球色 2.0W ¥15/月 3000K 140lm	電球色 4.5W ¥34/月 3000K 315lm	電球色 2.0W ¥15/月 3000K 140lm	電球色 4.5W ¥34/月 3000K 315lm
LED (96球) W800×D50×H22mm アルミ シリコンゴム 0.5kg コード長: 5m 取付用ビス付 重耐塩塗装 IP66 ※電線保護管は内径φ10をご使用ください。	LED (192球) W1600×D50×H22mm アルミ シリコンゴム 0.7kg コード長: 5m 取付用ビス付 重耐塩塗装 IP66 ※電線保護管は内径φ10をご使用ください。	LED (96球) W800×D80×H23mm アルミ シリコンゴム 0.6kg コード長: 5m 取付用ビス付 重耐塩塗装 IP66 ※電線保護管は内径φ10をご使用ください。	LED (192球) W1600×D80×H23mm アルミ シリコンゴム 0.8kg コード長: 5m 取付用ビス付 重耐塩塗装 IP66 ※電線保護管は内径φ10をご使用ください。

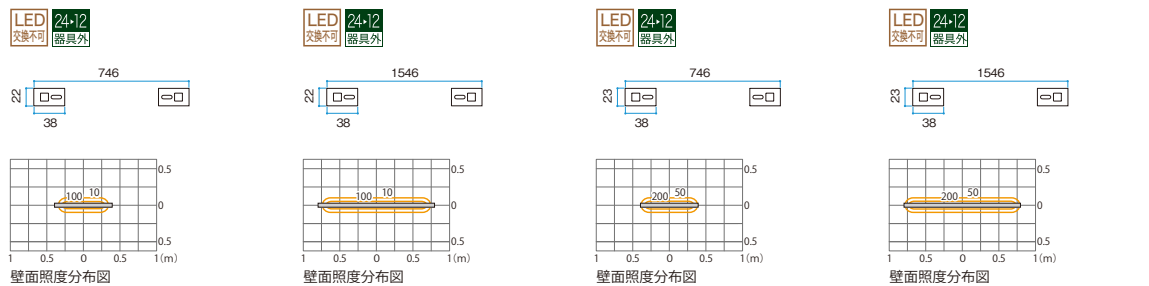

ラインウォールライト 別注

価格そのまま、長さ別注が可能
5cm単位でサイズ指定可能
※別注で24V仕様に変更可能

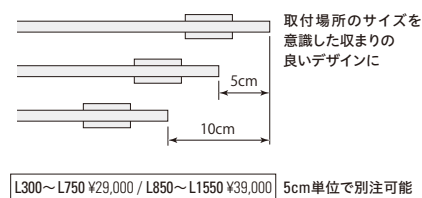

送り配線追加別注も有料で承ります。

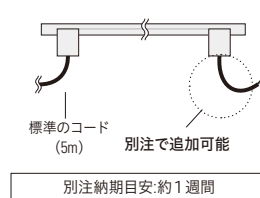

ロータイプとハイタイプの組み合わせ次第で、オリジナルデザインのウォールライトに

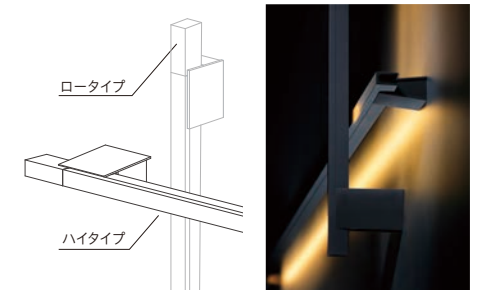
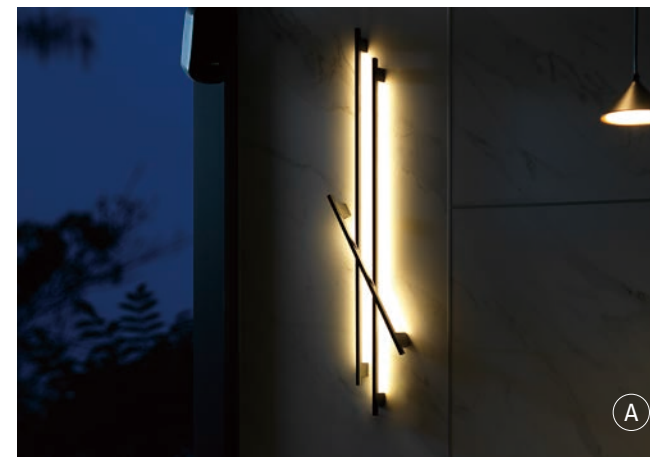

ハイタイプ ロータイプ

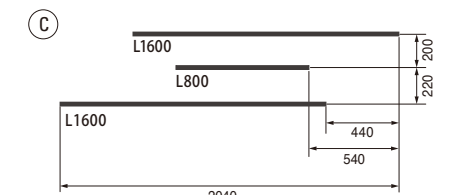
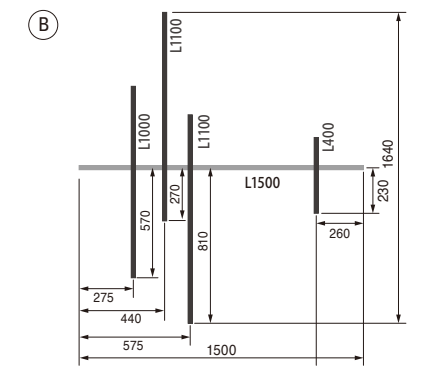
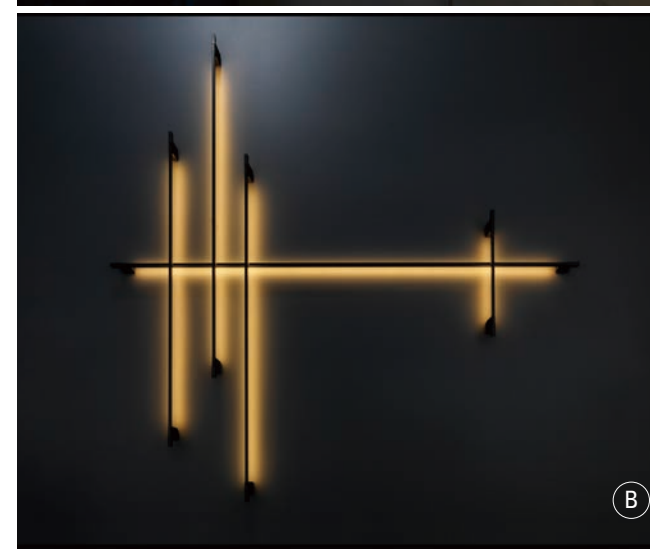
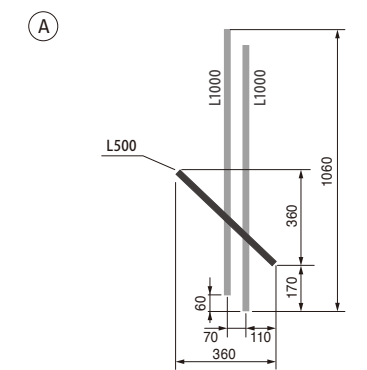

DATABASE
商品の詳細を
確認できます

モダンクラシックライト

Modern Classic Light



クラシックスタイルの装飾要素を
モダンに洗練

CLASSIC STYLE DECORATIVE DESIGN
REFINED IN MODERN STYLE

HBA-D25K / HBF-D35K



ブラック(K)

12V 24V

ウォールライト 12型

¥35,000

HBA-D25K 75827200 ブラック

電球色 5W ¥38/月 3000K 165lm

100V

ウォールライト 100V 28型

¥36,000

HFB-D28K 75875300 ブラック

電球色 4.4W ¥33/月 3000K 100lm

LED (3球) W100×D146×H152mm

アルミ ガラス 0.7kg

取付用ビス付 9VA(100V)

重耐塩塗装 IPX3

LED交換不可

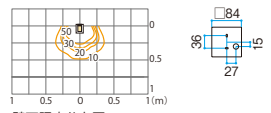

壁面照度分布図

フランジのカラー別注

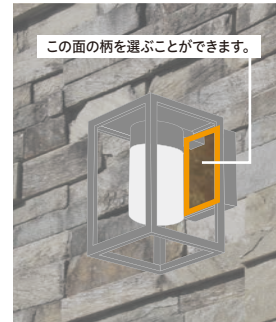

この面の柄を選ぶことができます。

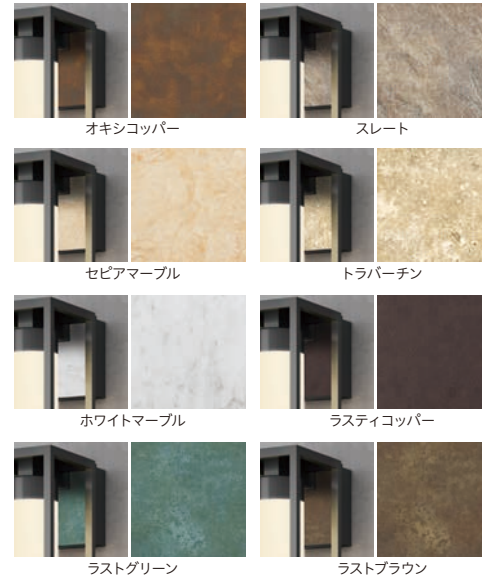

オキシコッパー

スレート

セピアマーブル

トラバーチン

ホワイトマーブル

ラスティコッパー

ラストグリーン

ラストブラウン

壁や床の素材に合わせてフランジの一部に石柄やメタルカラーをあしらった別注仕様に対応します。右記のカラーよりお選びください。【追加料金: ¥3,000 納期目安: 1週間】

対象商品

■ウォールライト12型

■ウォールライト100V 28型

クラシックデザインの再解釈

装飾の要素を削ぎ落としてモダンなクラシックスタイルのエクステリアには、シンプルでディテールのウォールライト12型がマッチします。

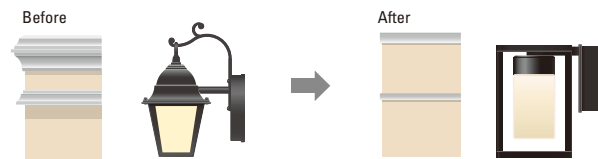

Before

After

モダンカントリーライト

Modern Country Light



懐かしい電燈のデザインがモチーフ
空間に心地よいゆるさ感をプラス

THE NOSTALGIC ELECTRICAL LIGHT DESIGNS ADD A
PLEASANT SENSE OF LOOSENESS TO THE MOTIF SPACE

HBA-D24K / HBC-D71K



ブラック(K)

12V 24V

バススタンドライト 3型

¥36,000

HBF-D35K 75858600 ブラック

電球色 5W ¥38/月 3000K 165lm

100V

スタンドライト 100V 5型

¥37,000

HFE-D72K 75886900 ブラック

電球色 4.4W ¥33/月 3000K 100lm

LED (3球) W120×D120×H178mm

アルミ ガラス 0.7kg

ベグ2個付(ローボルトのみ)

取付用ビス付

地上への設置不可(100Vのみ)

9.3VA(100V)

重耐塩塗装 IPX3

※カラー別注可能。フランジの一部を指定のカラーから選ぶことができます(追加料金あり)。(P.105)

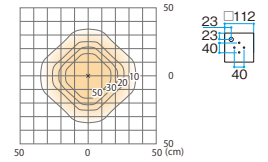

床面照度分布図



ブラック(K)

12V 24V

ウォールライト 11型

¥38,000

HBA-D24K 75826500 ブラック

電球色 4.3W ¥32/月 3000K 275lm

100V

ウォールライト 100V 27型

¥39,000

HFB-D27K 75874600 ブラック

電球色 4.4W ¥33/月 3000K 280lm

LED (8球) W160×D183×H179mm

アルミ アクリル 0.7kg

取付用ビス付

7.3VA(100V)

重耐塩塗装 IPX3

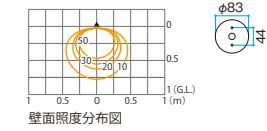

壁面照度分布図



同シリーズ

同デザインのポールライトを組み合わせ、
空間をコーディネート

COORDINATE YOUR SPACE IN COMBINATION
WITH POLE LIGHTS OF THE SAME DESIGN

モダンカントリーライト
P.100掲載

DATABASE
商品の詳細を
確認できます

エバーアートウォールライト

Ever Art Wall Light

2700モジュール 2700一体型 対象品の詳細は、P.S-001をご確認ください。



Ever Art Light®

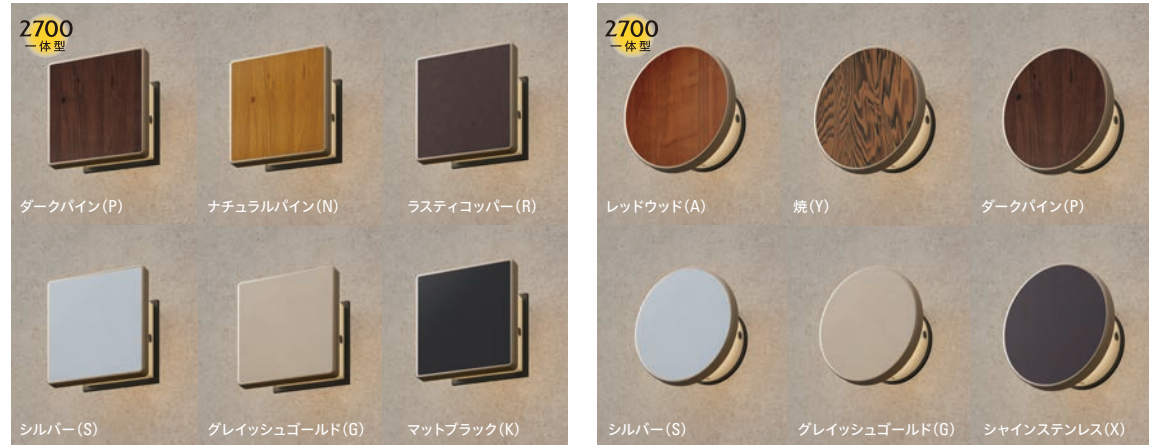

12V 24V

エバーアートウォールライト ローボルト 4型
¥30,000

HBA-D37P 71166600 ダークパイン
HBA-D37N 71165900 ナチュラルパイン
HBA-D37R 71167300 ラスティコッパー
HBA-D37S 71168000 シルバー
HBA-D37G 71163500 グレイッシュゴールド
HBA-D37K 71164200 マットブラック

電球色 3.6W ¥27/月 2700K 57lm

LED (3球)
W105×D65×H105mm
アルミ アクリル
0.4kg
取付用ビス付
六角レンチ付
据置取付可能(天井面の取付不可)
7.5VA (100V)
IPX3
※カラー別注可能

LED交換不可

100V

エバーアートウォールライト 100V 4型
¥32,000

HFB-D32P 71244100 ダークパイン
HFB-D32N 71243400 ナチュラルパイン
HFB-D32R 71245800 ラスティコッパー
HFB-D32S 71246500 シルバー
HFB-D32G 71241000 グレイッシュゴールド
HFB-D32K 71242700 マットブラック

電球色 4.6W ¥35/月 2700K 70lm

LED (3球)
φ120×D65mm
アルミ アクリル
0.4kg
取付用ビス付
六角レンチ付
据置取付可能(天井面の取付不可)
7.5VA (100V)
IPX3
※カラー別注可能

LED交換不可

12V 24V

エバーアートウォールライト ローボルト 3型
¥30,000

HBA-D36A 71157400 レッドウッド
HBA-D36Y 71162800 焼
HBA-D36P 71159800 ダークパイン
HBA-D36S 71160400 シルバー
HBA-D36G 71158100 グレイッシュゴールド
HBA-D36X 71161100 シャインステンレス

電球色 3.6W ¥27/月 2700K 65lm

LED (3球)
φ120×D65mm
アルミ アクリル
0.4kg
取付用ビス付
六角レンチ付
据置取付可能(天井面の取付不可)
7.5VA (100V)
IPX3
※カラー別注可能

LED交換不可

100V

エバーアートウォールライト 100V 3型
¥32,000

HFB-D31A 71235900 レッドウッド
HFB-D31Y 71240300 焼
HFB-D31P 71237300 ダークパイン
HFB-D31S 71238000 シルバー
HFB-D31G 71236600 グレイッシュゴールド
HFB-D31X 71239700 シャインステンレス

電球色 4.6W ¥35/月 2700K 80lm

LED (3球)
φ120×D65mm
アルミ アクリル
0.4kg
取付用ビス付
六角レンチ付
据置取付可能(天井面の取付不可)
7.5VA (100V)
IPX3
※カラー別注可能

LED交換不可



空間を多彩に演出する エバーアートウォールライト

建材とカラーコーディネート



木目調を始めとする様々な建材の色柄とエバーアートウォールライトを組み合わせることで、屋は景観に馴染みつつ、夜にはあたたかい光を灯します。

表札を間接光で照らす



エバーアートウォールライトの円や四角の形に合わせて切り文字サイン(表札)を照らすことで、デザイン性の高い表札に仕上がります。

多灯使いで空間に光のアクセントを



エバーアートウォールライトを多灯で取り入れることで空間に光のリズムが生まれます。等間隔に設置してみたり、ランダムに散りばめたりと空間のイメージに合わせてレイアウトしましょう。

マリンライト(ウォールタイプ)

Marine Light-Wall Type



12V 24V

マリンライト ローボルト デッキタイプ
¥33,000

HBF-D17S 73342200 パールシルバー
HBF-D17X 73343900 シヤインゴールド
HBF-D17B 73341500 セビアブラウン

電球色 3.6W ¥27/月 2700K 340lm

100V

シンプルLEDマリンライト デッキタイプ
¥34,000

HFC-D01S 72282200 パールシルバー
HFC-D01X 72283900 シヤインゴールド
HFC-D01B 72281500 セビアブラウン

電球色 3.5W ¥27/月 2700K 350lm

ローボルト: LED電球4W(E-14)
白熱電球25W相当
100V: LED電球4W(E-26)
白熱電球20W相当
ローボルト: φ132×D198mm
100V: φ128×D185mm
アルミ 鋼線 ガラス
ローボルト: 1.2kg、100V: 1.8kg
取付用ビス付
7.5VA(100V)
耐塩塗装
IPX3
※据置、壁面への取付可能
(天井面への取付不可)
※交換電球
(ローボルト: HMB-D46T、
100V: HMB-D48T)



12V 24V

マリンライト ローボルト ブラケットタイプ
¥38,000

HBF-D18S 73345300 パールシルバー
HBF-D18X 73346000 シヤインゴールド
HBF-D18B 73344600 セビアブラウン

電球色 3.6W ¥27/月 2700K 340lm

100V

シンプルLEDマリンライト ブラケットタイプ
¥39,000

HFC-D02S 72285300 パールシルバー
HFC-D02X 72286000 シヤインゴールド
HFC-D02B 72284600 セビアブラウン

電球色 3.5W ¥27/月 2700K 350lm

ローボルト: LED電球4W(E-14)
白熱電球25W相当
100V: LED電球4W(E-26)
白熱電球20W相当
W132×D160×H248mm
アルミ 鋼線 ガラス
ローボルト: 1.6kg、100V: 2.1kg
コード長: 3m(100Vのみプラグ付)
取付用ビス付
7.5VA(100V)
耐塩塗装
IPX3
※交換電球
(ローボルト: HMB-D46T、
100V: HMB-D48T)



12V 24V

マリンライト ローボルト ブラケットタイプシェード付
¥42,500

HBF-D36S 71048500 パールシルバー
HBF-D36X 71049200 シヤインゴールド
HBF-D36B 71047800 セビアブラウン

電球色 3.6W ¥27/月 2700K 340lm

100V

シンプルLEDマリンライト ブラケットタイプシェード付
¥43,500

HFC-D07S 71055300 パールシルバー
HFC-D07X 71056000 シヤインゴールド
HFC-D07B 71054600 セビアブラウン

電球色 3.5W ¥27/月 2700K 350lm

ローボルト: LED電球4W(E-14)
白熱電球25W相当
100V: LED電球4W(E-26)
白熱電球20W相当
W234×D234×H248mm
アルミ 鋼線 ガラス
ローボルト: 1.6kg、100V: 2.1kg
コード長: 3m(100Vのみプラグ付)
取付用ビス付
7.5VA(100V)
耐塩塗装
IPX3
※交換電球
(ローボルト: HMB-D46T、
100V: HMB-D48T)

OPTION

壁面に取り付ける際の
アクセサリに

ブラケットタイプ用シェード
¥5,500

HFC-003S 46604700 パールシルバー
HFC-003G 46603000 シヤインゴールド
HFC-003B 46602300 セビアブラウン

※マリンライトプラスには取付できません。
φ234×H38mm
アルミ 0.3kg



マリンライト プラス(ウォールタイプ)

Marine Light Brass-Wall Type

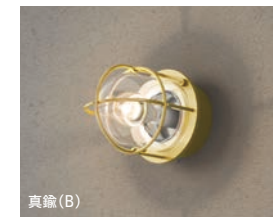

12V 24V

マリンライト プラス デッキタイプ
¥45,000

HBF-D28B 75120400 真鍮

電球色 3.6W ¥27/月 2700K 340lm

100V

マリンライト プラス 100V デッキタイプ
¥47,000

HFC-D04B 75126600 真鍮

電球色 3.4W ¥26/月 2700K 340lm

ローボルト: LED電球4W(E-14)
100V: LED電球4.5W(E-17)
白熱電球25W相当
φ120×D169mm
真鍮 ガラス
2kg
取付用ビス付
7.5VA(100V)
耐塩塗装
IPX3
※据置、壁面への取付可能
(天井面への取付不可)
※交換電球(ローボルト: HMB-D46T、
100V: HMB-D47T)



12V 24V

マリンライト プラス ブラケットタイプ
¥48,000

HBF-D30B 75122800 真鍮

電球色 3.6W ¥27/月 2700K 340lm

100V

マリンライト プラス 100V ブラケットタイプ
¥50,000

HFC-D06B 75128000 真鍮

電球色 3.4W ¥26/月 2700K 340lm

ローボルト: LED電球4W(E-14)
100V: LED電球4.5W(E-17)
白熱電球25W相当
W120×D110×H286mm
真鍮 ガラス
2.5kg
取付用ビス付
7.5VA(100V)
耐塩塗装
IPX3
※交換電球(ローボルト: HMB-D46T、
100V: HMB-D47T)

使用上のご注意

- 使用環境によりガラスグローブ内に結露が発生する場合がありますが、品質には問題ありません。
- 無垢の真鍮に変色を抑制するクリア塗装をしておりますが、部分的に黒っぽく変色する場合があります。真鍮素材特有の性質としてご理解ください(プラスのみ)。

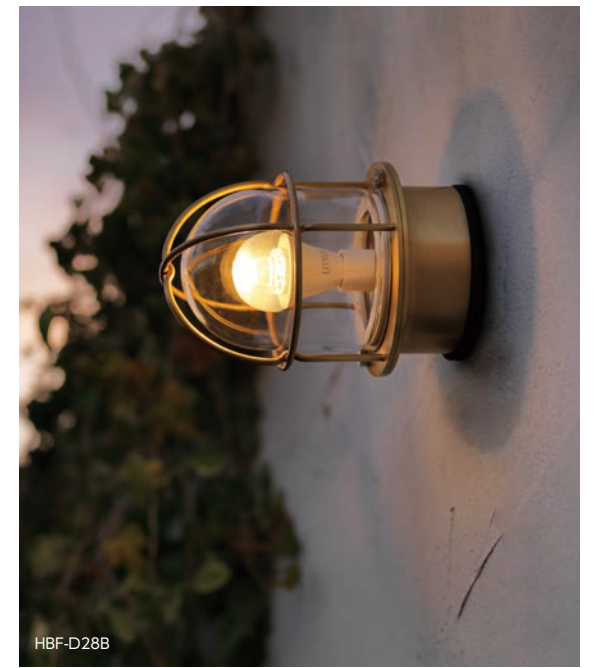

門柱灯
Gatepost Light

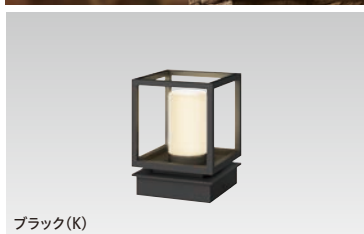

12V 24V
バススタンドライト 3 型
¥36,000
HBF-D35K 75858600 ブラック
電球色 5W ¥38/月 3000K 165lm



12V 24V
エクステルズ スタンドライト 3 型
¥22,000
HBG-D10S 71602900 シルバー
HBG-D10G 71600500 グレイッシュゴールド
HBG-D10K 71601200 ブラック
電球色 3.6W ¥27/月 2700K 259lm

100V
スタンドライト 100V 5 型
¥37,000
HFE-D72K 75886900 ブラック
電球色 4.4W ¥33/月 3000K 100lm

LED (3球)
W120×D120×H178mm
アルミ ガラス 0.7kg
ベグ2個付 (ローボルトのみ)
取付用ビス付
地上への設置不可 (100Vのみ)
9.3VA (100V)
重耐塩塗装
IPX3
※カラー別注可能。
フランジの一部を指定の
カラーから選ぶことができます。
(追加料金あり)P.105



ウォールライト
P.105掲載

100V
シンプル LED スタンドライト 4 型
¥23,000

HFE-D37S 71723100 シルバー
HFE-D37G 71721700 グレイッシュゴールド
HFE-D37K 71722400 ブラック

電球色 3.4W ¥26/月 2700K 303lm

ローボルト:LED電球4W (E-14)
100V: LED電球4W (E-17)
W120×D120×H163mm
アルミ 乳白ガラス
1.1kg
取付用ビス付
壁面取付可能 (天井面の取付不可)
※交換電球 (ローボルト: HMB-D44N、100V:
HMB-D45N)
6.7VA (100V)
IPX3

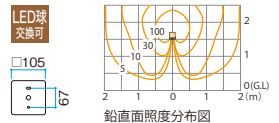

DATABASE
商品の詳細を
確認できます

この紙面に掲載の全商品の価格には、消費税は含まれておりません。ローボルト商品をご使用いただくにはLEDIUS ローボルトトランス、専用コード等が必要となります。P.235~をご参照ください。交換電球はP.254をご参照ください。



納期	ご注文日より約2週間
別注対応可	納期:3週間~ ※要見積

スリム、ソフトでクールな
美感切り文字



DATABASE
商品の詳細を
確認できます

軽い質感と再現性

2つのカットスタイル

加工形状は2種類から選択

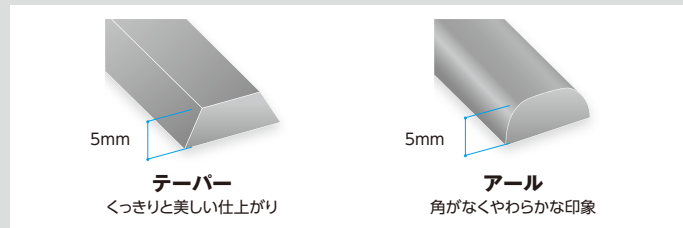

左:テーパーカット
右:アールカット
カットスタイルで色の見え方、
ハイライトの入り方が変わります。



豊富なバリエーション

4つのサイズ

シーンに合わせて
可読性やバランスのよい大きさで

M H40	M H80	M H100	M H120
スリムで上品な表示 文字数が多い名称 読み仮名	目立ちすぎない さりげない館銘板	存在感のある 館銘板	遠方からも 視認性が良い 少ない文字数で 大きく表示

5つのカラー

背面との組み合わせで、シーンに適した
イメージを演出します。



9つの書体

現場に合う書体が選べます。

欧文・数字 5書体		和文・欧文・数字 4書体	
ユニバース	MAISON	小塚ゴシック	めぞん メゾン
ギル・サンズ	MAISON	丸ゴシック	めぞん メゾン
トレイジャン	MAISON	小塚明朝	めぞん メゾン
ツァプフィーノ	MAISON	金文体	めぞん メゾン
コルシヴァ	MAISON	※ツァプフィーノ、コルシヴァは繋げ字も可能です。	

製品仕様

厚さ	5mm
仕様	裏面を除く全面指定色仕上げ
材質	アクリル
側面	テーパーカットまたはアールカット
裏面	ボルト付
同梱	取付用原寸原稿

※直付専用、壁面から浮かせての取付不可



文字背面 ボルト取り付け例
通常は商品1個につき6本以内に収まりますが、
文字の都合上やむを得ず追加になる場合があります。
※商品1個につき、7本目よりボルト1本毎に追加料
金が発生します。

価格表

1~3文字同料金、最高15文字まで

レターファイン H40 欧文・数字のみ			
HDA-H009	75287400	1~3文字	¥31,000/セット
HDA-H010	75288100	追加1文字	¥10,000/個

レターファイン H80			
HDA-H011	75289800	1~3文字	¥37,000/セット
HDA-H012	75290400	追加1文字	¥14,000/個

レターファイン H100			
HDA-H013	75291100	1~3文字	¥43,000/セット
HDA-H014	75292800	追加1文字	¥18,000/個

レターファイン H120			
HDA-H015	75293500	1~3文字	¥52,000/セット
HDA-H016	75294200	追加1文字	¥23,000/個

見積書依頼書のダウンロード・フォントの確認は
LEDIUS商品データベースが便利です。

LEDIUS DB 検索

LEDIUS商品データベース
<http://db.ledius.jp/>

使用上のご注意

- 商品の発注の際は、オーダーシートおよび発注手順書を必ずご確認ください。
- 完全受注生産品のため、発注の際には納期をご確認ください。
- 商品には多少の個体差が発生します。
- 製品改良のため仕様および価格を予告なく変更することがあります。あらかじめご了承ください。

De-Sign® レターキューブ

De-Sign® Letter Cube

納期	ご注文日より約2週間
別注対応可	納期:3週間~ ※要見積

リッチな質感と再現性

文字やロゴを
精巧に再現します。

リッチな 質感

塗装職人の手によって一つ一つ塗り上げられています。こだわりの質感で、グレードを一層引き上げます。

極上の 立体感

厚み20mmが生み出す立体感、どのような空間でも圧倒的な存在感を放ちます。

精巧な 再現性

タカショー独自の技術で、他社に類を見ない、細やかな再現が可能です。

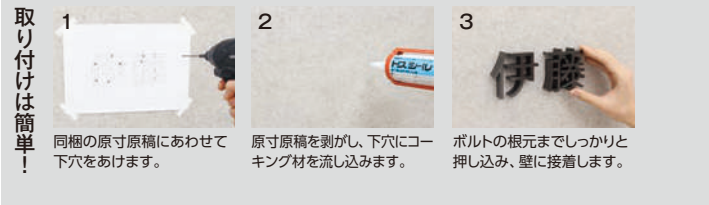
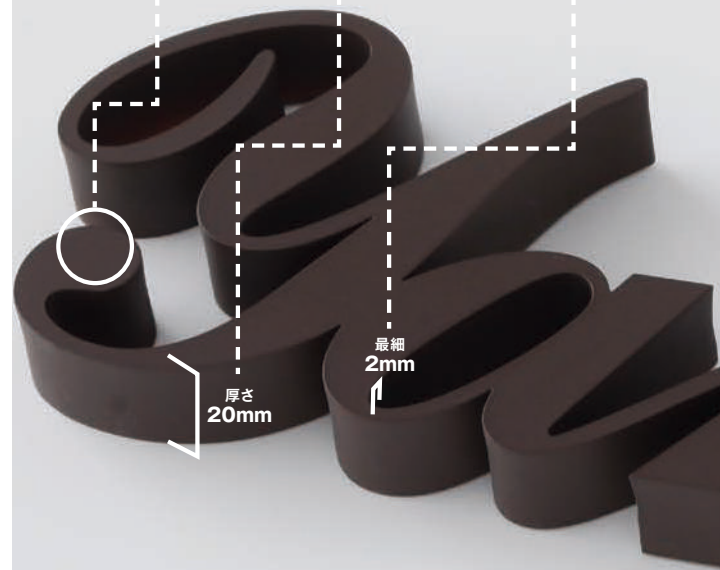

【参考価格】

MORI

品番: HDA-H004
品名: レターキューブ 1文字H120
書体: コルシヴァ
カラー: スレートシルバー
¥84,000



豊富なバリエーション

4つのサイズ

シーンに合わせて
可読性やバランスのよい大きさで

文字の大きさは4サイズから選べます (H30, H50, H80, H120)。ビル、マンション、商業施設など大型物件から、戸建住宅、ショップなど小規模な現場まで対応できます。サインの目立たせ方、周辺の状況を考慮して文字の大きさをご指定ください。



戸建住宅・小型店舗

施設、中・大型店舗

5つのカラー

さまざまな現場に調和する
色合わせができます。



22の書体

現場に合う
書体を選べる



簡単なイラストや
ロゴも別注可能

1文字用書体	
和文書体	欧文書体
楷書 前田	HGSゴシック MAEDA maeda 0123
行書 前田	コマーシャル・スクリプト MAEDA maeda 0123
明朝 前田	ブロードウェイ MAEDA maeda 0123
角ゴ 前田	ストローク MAEDA maeda 0123
隷書 前田	オズハンド MAEDA maeda 0123
酔候 前田	インパルス MAEDA maeda 0123
クラブ墨 前田	酔候 MAEDA maeda 0123
新てん体 前田	京円 MAEDA maeda 0123
さむらい 前田	ドクター MAEDA maeda 0123
金文体 前田	コルシヴァ MAEDA maeda 0123
繋げ字用書体	
欧文書体	
コマーシャル・スクリプト Maeda maeda	※小文字のみ対応 (頭文字のみ大文字にすることが可能)
コルシヴァ Maeda maeda	

1文字タイプ

和文・欧文・数字ともに対応。
1文字ごとの商品です。



レターキューブ 1文字 H30 ※欧文・数字のみ
HDA-H001 72343000 H30 ¥15,000/個

レターキューブ 1文字 H50
HDA-H002 72344700 H50 ¥17,000/個

レターキューブ 1文字 H80
HDA-H003 72345400 H80 ¥19,000/個

レターキューブ 1文字 H120
HDA-H004 72346100 H120 ¥21,000/個

本体材質: アクリル

繋げ字タイプ

欧文のみ対応。
文字同士を繋げた商品です。



レターキューブ 繋げ字 H30 (10文字以内)
HDA-H005 72347800 H30 ¥29,000/個

レターキューブ 繋げ字 H50 (8文字以内)
HDA-H006 72348500 H50 ¥34,000/個

レターキューブ 繋げ字 H80 (6文字以内)
HDA-H007 72349200 H80 ¥39,000/個

本体材質: アクリル
※各H(高さ)に文字数制限があります。
※頭文字の高さを基準にしております。

見積書依頼書のダウンロード・フォントの確認は
LEDIUS商品データベースが便利です。

LEDIUS DB 検索

LEDIUS商品データベース
<http://db.ledius.jp/>

- 使用上のご注意
- 商品の発注の際は、オーダーシートおよび発注手順書を必ずご確認ください。
 - 完全受注生産品のため、発注の際には納期をご確認ください。
 - 商品には多少の個体差が発生します。
 - 製品改良のため仕様および価格を予告なく変更することがあります。あらかじめご了承ください。



DATABASE
商品の詳細を
確認できます

De-Sign® レターキューブフロート

De-Sign® Letter Cube Float

納期	ご注文日より約2週間
別注対応可	納期:3週間〜 ※要見積



バーライトと組み合わせてつくる
印象的なオリジナルサイン

CREATE STUNNING PERSONAL SIGNAGE IN COMBINATION
WITH LIGHT BAR

壁から浮かせる切り文字サイン。バーライトとのクロス配置が可能な専用設計

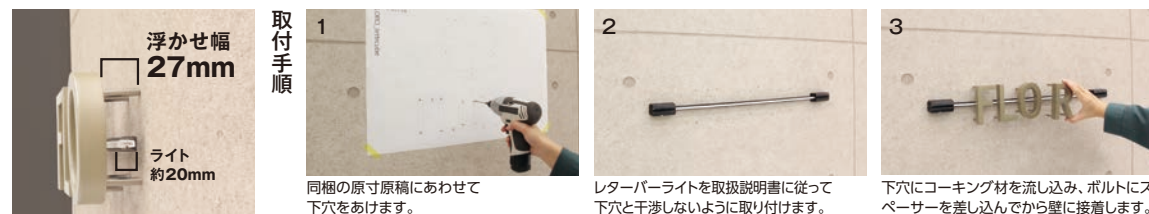

【参考価格】
¥134,000

レターバーライト 800 アンバー 長さ別注L575 ¥29,000

レターキューブフロート 1文字タイプ H80×5個 ¥105,000

letter cube float 従来品

下から照らしても美しい

読みやすい!!

Garden

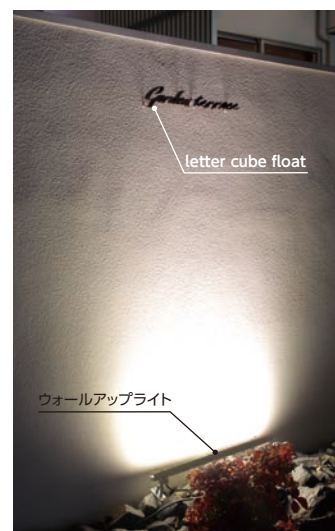

- ローボルト商品のご使用の際にはLEDIUS ローボルトトランス、ジャンクションボックス、専用コード等が必要となります。詳細はP.235をご参照ください。
- 表示価格には消費税および組立費、施工費等は含まれておりません。

DATABASE
商品の詳細を
確認できます

レターキューブフロート

3つのサイズ

シーンに合わせて
可読性やバランスのよい大きさで

文字の大きさは3サイズから選べます (H50、H80、H120)。ビル、マンション、商業施設など大型物件から、戸建住宅、ショップなど小規模な物件まで対応できます。サインの目立たせ方、周辺の状況を考慮して文字の大きさをご指定ください。

R R R
H50 H80 H120

5つのカラー

さまざまな現場に調和する
色合わせができます

ブルーブラック [光沢のある質感]	スレートシルバー [マットな質感]
ウォームグレーメタリック [光沢のある質感]	ダークブラウンマット [マットな質感]
ダークグレーメタリック [光沢のある質感]	

10の書体

現場に合う書体を選べる
※欧文、数字のみ対応。和文不可
※文字により、製作可能な形状に修正が必要な場合があります

HGSゴシック	MAEDA maeda 0123	辭候	MAEDA maeda 0123
ブロードウェイ	MAEDA maeda 0123	京円	MAEDA maeda 0123
ストローク	MAEDA maeda 0123	ドクター	MAEDA maeda 0123
オスハンド	MAEDA maeda 0123	コマーシャル スク립ト	MAEDA maeda 0123
インパルス	MAEDA maeda 0123	コルシヴァ	MAEDA maeda 0123

●…繋げ字タイプも選べます

1文字タイプ

欧文・数字ともに対応
1文字ごとの商品です

(例) H80 | MAEDA

※ワイド寸法はフォントによって異なります
例) MAEDAの場合5個の発注になります

■レターキューブ フロート 1文字H50	HDA-H019	71029400	H50	¥19,000/個
■レターキューブ フロート 1文字H80	HDA-H020	71030000	H80	¥21,000/個
■レターキューブ フロート 1文字H120	HDA-H021	71031700	H120	¥23,000/個

本体材質: アクリル
※各H(高さ)に文字制限があります。
※頭文字の高さを基準にしております。

繋げ字タイプ

欧文のみ対応
文字同士を繋げた商品です

(例) H50 | maeda

※ワイド寸法はフォントによって異なります
例) maedaの場合「maeda」で1個の発注になります

■レターキューブ フロート 繋げ字H50 (8文字以内)	HDA-H023	71033100	H50	¥36,000/個
■レターキューブ フロート 繋げ字H80 (6文字以内)	HDA-H024	71034800	H80	¥41,000/個

本体材質: アクリル
※各H(高さ)に文字制限があります。
※頭文字の高さを基準にしております。

使用上のご注意

- 商品の発注の際は、オーダーシートおよび発注手順書を必ずご確認ください。●完全受注生産品のため、発注の際には納期をご確認ください。●商品には多少の個体差が発生します。●製品改良のため仕様および価格を予告なく変更することがあります。あらかじめご了承ください。

レターバーライト 1600タイプ

HBA-D35K
HBA-W35K
HBA-H35K

12V

レターバーライト 1600
¥39,000

HBA-D35K 71020100
電球色 5.2W ¥39/月 3000K 360lm

HBA-W35K 71027000 受注生産 LED交換不可

HBA-H35K 71023200 受注生産

24V仕様 別注
詳細は、P.204

LED (192球)
W1600×D28×H28mm
アルミ シリコンゴム
約0.5kg コード長: 約5m
取付用ビス4本付
IP66
※電線保護管はφ10をご使用ください。

800タイプ

HBA-D34K
HBA-W34K
HBA-H34K

12V

レターバーライト 800
¥29,000

HBA-D34K 71018800
電球色 2.6W ¥20/月 3000K 180lm

HBA-W34K 71026300 受注生産 LED交換不可

HBA-H34K 71022500 受注生産

24V仕様 別注
詳細は、P.204

LED (96球)
W800×D28×H28mm
アルミ シリコンゴム
約0.3kg コード長: 約5m
取付用ビス4本付
IP66
※電線保護管はφ10をご使用ください。

価格そのまま別注が可能 別注納期目安: 約1週間

L1575~L825 ¥39,000
L775~L300 ¥29,000

2.5cm単位で別注可能

ガイドランプ
ウォールアップライト
ライト
ポールライト
バススタンド
屋外用部材
ウォールライト
デッキライト
ダウンライト
レールライト
センサーライト
フレイティング
和風ライト
ライトレシーブ
ウォールライト
サイン
ウォールライト
アクセサリ

ガイドランプ
ウォールアップライト
ライト
ポールライト
バススタンド
屋外用部材
ウォールライト
デッキライト
ダウンライト
レールライト
センサーライト
フレイティング
和風ライト
ライトレシーブ
ウォールライト
サイン
ウォールライト
アクセサリ

デジテックサイン アートライン

Digitec Sign Art Line

設置や交換も簡単 建材と一体型のLEDサイン

エバーアートウッドを使用し、屋内外に関わらずさまざまな空間とコーディネートが可能。一体型のサインのため、配線の手間も少なく設置が簡単。後付け設置や交換を要する案内サインなどにも最適です。アクリルサインの部分はさまざまなDIGITEC SIGNで製作可能です。

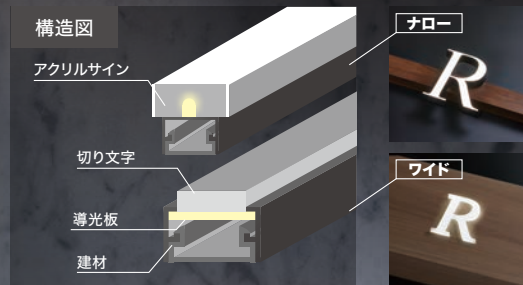

EASY TO INSTALL AND REPLACE
LED SIGNS INTEGRATED WITH BUILDING MATERIALS

格子フェンスに取り付ける

格子フェンスのようにフラットでない面に取り付ける場合でも、文字数に関わらず支持材で一体化され、配線も1本にまとめられたART LINEなら簡単です。



壁面にフラットに収める

RC壁にフラットに収めた例。ART LINEは結線後、サインと一体化した前面プレートを背面プレートに嵌め込む構造。施工性の高さが現場デザインの自由度をあげます。



【ご注意】 ●製作仕様に関しては、デザイン等の条件により異なる場合があります。詳しくはお問い合わせください。
 ●書体やロゴの形状によっては製作可能なデータへ修正が必要な場合があります。
 ●発光の見え方は、取付面によっても異なります。

DATABASE
商品の詳細を
確認できます

アートライン ナロー

材質:アクリル、アルミ建材 建材サイズ:H30×D23mm 屋外可



アートライン ワイド

材質:アクリル、アルミ建材 建材サイズ:H80×D23mm 屋外可

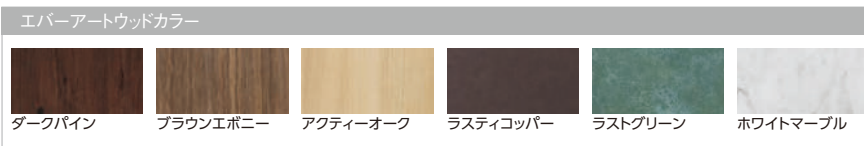

設置方法

配線がひとつにまとまった、簡単施工

壁面に専用プレートを取り付け、はめ込むだけ! 取り外しも簡単で、非常に施工性に優れています。

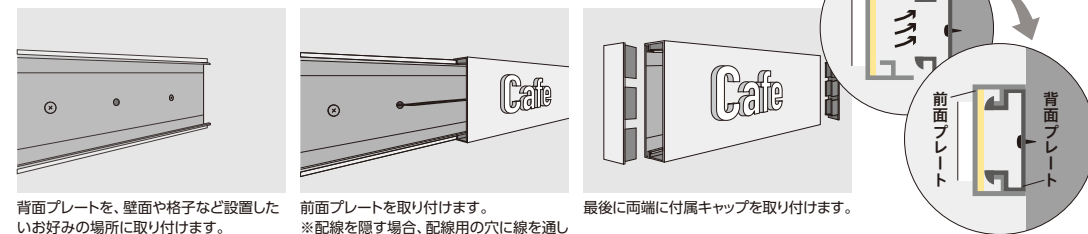

詳細は、WEBサイト・カタログ請求にてご確認ください。

WEBサイト



20,000件を超える実績、35年以上の経験から生まれる品質、また一貫した社内製造が叶える対応力で、あらゆるサインにお応えします。多数の施工実績と商品ラインアップをWEBサイトよりご確認ください。



DIGITEC SIGN 検索
https://takasho-digitec.jp/led_sign/

カタログ



毎年秋 最新カタログ 発刊



カタログ請求



カタログ閲覧

ライティングフェイス サイン

Lighting Face Sign

納期 ご注文日より約3週間以上

アートウッドと一体化した
光きわ立つ切り文字

切り文字
が光る!!

選べる
9書体
右下参照

簡単
施工!!



ライティングフェイス サイン取付用 100×200
ライティングフェイス サイン H100
HDA-H029×3セット
HDA-H030×5文字

【参考価格】 ¥915,900

※上記は桁とサインのセット価格です。
※柱、トランス、電源ケーブルは別途



ライティングフェイス サイン取付用 柱 75角 L1800
ライティングフェイス サイン H40
HDA-H025×1セット
HDA-H026×1文字

【参考価格】 ¥189,200

※上記は柱とサインのセット価格です。
※スリットフェンス、トランス、電源ケーブルは別途

組み合わせパターン



- 和文書体
- 角ゴ 佐藤 隸書 佐藤
行書 佐藤 クラフト墨 佐藤
- 欧文・数字書体
- HGSゴシック フツラ
SIGN 0123 SIGN 0123
ストローク クラレンドン
SIGN 0123 SIGN 0123
オズハンド
SIGN 0123

本商品は必ず

ライティングフェイス サイン 取付用桁セット

もしくは

ライティングフェイス サイン 取付用柱セット

と ライティングフェイス サイン を併せてご使用ください

ライティングフェイス サイン取付用
桁セット

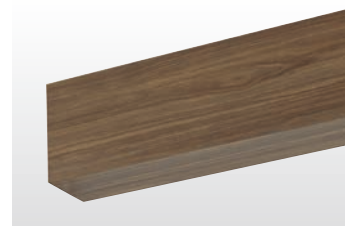

150	75×150×L1800	¥35,200
200	100×200×L1900	¥50,900

付属：インナー金具×2、フレーム取付用金具×2、
取付用ビス

ライティングフェイス サイン取付用
柱セット



75角	75×75×L1800	¥32,900
	75×75×L2000	¥34,300
100角	100×100×L1800	¥48,100
	100×100×L2000	¥49,600

付属：柱キャップ×1、キャップ固定用ビス×1

桁・柱共通カラー 下記以外のカラー別注は不可

定番 カラー	ダークパイン	マットブラック
	ブラウンエボニー	京町家かきちゃ
受注 生産 カラー	ブラックエボニー	マットライトグレー
		マットダークグレー

●選択されたカラーによっては納期がかかる場合があります。
必ず納期をご確認ください。

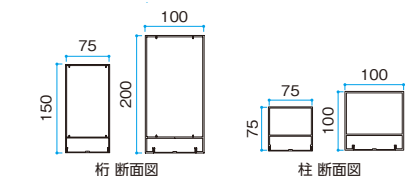

ライティングフェイス サイン 12V/24V



文字厚さ	28mm
最小線幅	4mm
最小角R	1.5mm
材質	アクリル
仕上色	黒色 / 発光部 乳白色
発光色	電球色 / 白
コード長	約2m

使用上のご注意

- 商品の発注の際は、オーダーシートおよび発注手順書を必ずご確認ください。
- 完全受注生産品のため、発注の際には納期をご確認ください。
- 商品には多少の個体差が発生します。
- 製品改良のため仕様および価格を予告なく変更することがあります。あらかじめご了承ください。

※文字の全幅(縦並びの場合は高さ)600mmまで。
600mmを超える場合は、さらに1~3文字を追加購入してください。

別途購入が必要な資材

トランスの詳しい内容はP.235~、電線保護管と電源コードの詳しい内容はP.250~252をご覧ください。

12V タイマー トランス 35W ¥18,500 /個	LEDIUS 24V トランス 150W 明るさ感度調整付 ¥59,000 /個	電線保護管 φ 16 (PF管) PF-50R HEC-012W ¥3,000 /巻	電源コード HEC-035K ¥16,000 /巻 HEC-029K ¥22,000 /巻
------------------------------------	---	--	---

12Vタイプ

型番	コード	品名	最大W数	高さ	価格
HDA-H025	71035500	1~3文字	1W	H40	¥141,000
HDA-H026	71036200	追加1文字			¥15,300
HDA-H027	71037900	1~3文字	2.9W	H80	¥181,500
HDA-H028	71038600	追加1文字			¥25,000
HDA-H029	71039300	1~3文字	5.3W	H100	¥220,000
HDA-H030	71040900	追加1文字			¥41,000
HDA-H031	71041600	1~3文字	6.5W	H120	¥280,500
HDA-H032	71042300	追加1文字			¥49,500

※最大W数は1文字あたりの目安です

24Vタイプ

型番	コード	品名	最大W数	高さ	価格
HDA-H033	71063800	1~3文字	0.5W	H40	¥141,000
HDA-H034	71064500	追加1文字			¥15,300
HDA-H035	71065200	1~3文字	1.5W	H80	¥181,500
HDA-H036	71066900	追加1文字			¥25,000
HDA-H037	71067600	1~3文字	2.7W	H100	¥220,000
HDA-H038	71068300	追加1文字			¥41,000
HDA-H039	71069000	1~3文字	3.3W	H120	¥280,500
HDA-H040	71070600	追加1文字			¥49,500

※最大W数は1文字あたりの目安です



DATABASE
商品の詳細を
確認できます

De-Sign® エバーアートボード® レター

De-Sign® EVER ART BOARD® Letter

納期	ご注文日より約2週間
別注対応可	納期:3週間~ ※要見積

フラットなパネルに 光る表札

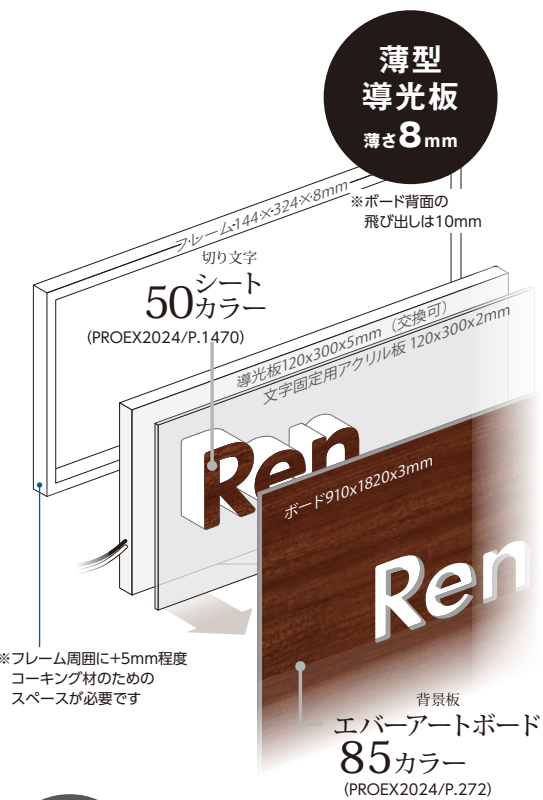

簡単施工!!
エバーアートボードに文字を配置した板をはめ込むだけ!!

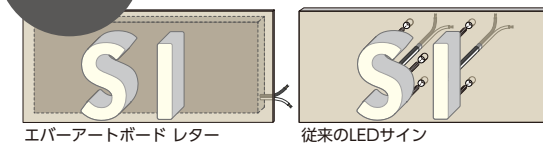

配線	
1本	文字数分
文字の設置	
パネルを貼るだけ	位置調整、ボルトや配線の穴あけ

エントランスを光で演出



書体:魏碑体 LED色:電球色 ボード、シート:オキシコッパー



書体:シネリカ・ファット LED色:電球色 ボード、シート:マットダークグレー

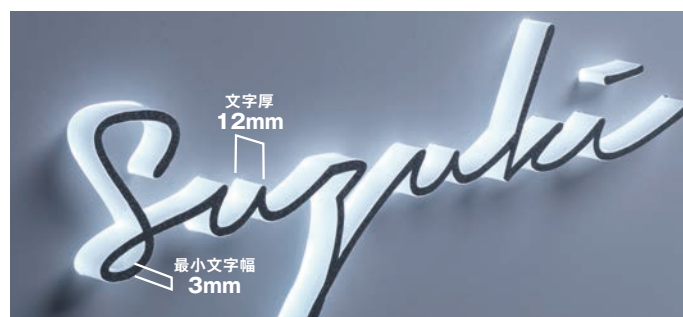

書体:シネリカ・ファット LED色:白色 ボード:マットホワイト シート:グリッターシルバー

豊富なバリエーション

3つのサイズ

シーンに合わせて
可読性やバランスのよい大きさで

文字の大きさは3サイズから選べます (H25、H50、H80)。
サインの目立たせ方、周辺の状況を考慮して文字の大きさを指定ください。
※H25は欧文・数字のみ
※繋げ字は頭文字のみ大文字のH50とH80



戸建住宅

小型商業施設

6つの書体

現場に合う書体を選べます

和文・数字 3書体

魏碑体(角R調整)

鈴木 すずき スズキ

丸フォーク(角R調整)

鈴木 すずき スズキ

丸ゴシック

鈴木 すずき スズキ

欧文・数字 3書体

フツラ(角R調整)

Suzuki

センチュリー・ゴシック(角R調整)

Suzuki

シネリカ・ファット

Suzuki

自由な文字配置

エバーアートボード910×1820mmの文字穴スペース内に文字を配置できます。配置できる文字組は270×90mm(導光板)内です

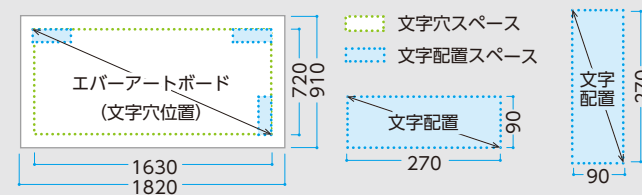

文字配置例

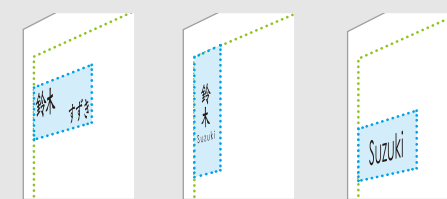

7つの発光色

発光色が
充実!!

発光色のバリエーションが充実
電球色・白に加えて5色を追加!
店舗サインの表現力がパワーアップします

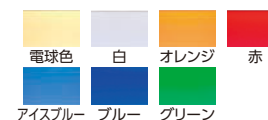

LED文字仕様

厚さ	12mm (ボードからの突出寸法)
最小幅幅	3mm
最小角R	1.5mm
文字高さ	H25 H50 H80
上面	エバーアートボード指定色シート
側面	発光(電球色・白・オレンジ・赤・アイスブルー・ブルー・グリーン)
背景	エバーアートボード指定色
材質	アクリル
消費電力	4.5W
コード長	8m

LED交換は施工業者にお問い合わせください

12V 可LED交換

エバーアートボードレター

¥88,000

HDA-H017 75919400

4.5W | ¥30/月

LED文字範囲
横書き: H90×W270mm
縦書き: H270×W90mm
エバーアートボード: 910×1820×3mm
※上記金額にはエバーアートボード代金が含まれていません
※エバーアートボードは希望サイズにカットいたします
※「長辺2440mmのエバーアートボードを使いたい」など、規定寸法を超えるご注文については別注対応いたします。別途お問い合わせください
※エバーアートボードの支柱、芯材位置には文字は配置できません。詳しくはお問い合わせください
※コンクリートブロック塀に取り付ける場合は、エバーアートボード裏に8mmのクリアランスが必要です。詳細はPROEX2024/P.297をご参照ください

見積書依頼書のダウンロード・フォントの確認は
LEDIUS商品データベースが便利です

LEDIUS商品データベース
<http://db.ledius.jp/>

検索

使用上のご注意

- 商品の発注の際は、オーダーシートおよび発注手順書を必ずご確認ください。
- 完全受注生産品のため、発注の際には納期をご確認ください。
- 商品には多少の個体差が発生します。
- 製品改良のため仕様および価格を予告なく変更することがあります。あらかじめご了承ください。



De-Sign® ロートアイアン

De-Sign® Wrought Iron

職人が叩き鍛えた世界にただ一つのアイアン表札



マットブラック アイアントーン 熟練した職人が丹念にうち鍛えた板に名前を切り抜きます。

LEDカラーバリエーション 電球色、白色から選べます。 ※ベースタイプは点灯しません。



LEDカラー：電球色 LEDカラー：白色

受注生産 納期：ご注文日より約3週間 別注対応可 納期：4週間～ ※要見積

書体：小塚ゴシック

書体：小塚ゴシック

12V	100V	電球色	LED交換可
0.6W	1.2W	¥4/月	¥8/月

■ロートアイアンプレート
W210×D115×H210mm、1.1kg
鉄(艶消しマットブラックまたはアイアントーン仕上)
LED0.6W(12V) LED1.2W(100V)
コード長：約5m(12V)、約2m(100V)

ロートアイアンプレート マットブラック					ロートアイアンプレート アイアントーン				
タイプ1	12V	HDF-H001	75930900	¥74,000/個	タイプ2	12V	HDF-H002	75931600	¥75,000/個
	100V	HNC-H001	75940800	¥75,000/個		100V	HNC-H002	75941500	¥76,000/個
ベースック	HDF-H003	75932300	¥67,000/個		ベースック	HDF-H004	75933000	¥68,000/個	

書体：ボタン

書体：コルシヴァ

書体：コルシヴァ

12V	100V	電球色	LED交換不可
0.6W	1.2W	¥4/月	¥8/月

■ロートアイアンプレート
W414×D4.5×H140mm、0.7kg
鉄(ブラック3分艶仕上)
LED0.6W(12V) LED1.2W(100V)
コード長：約5m(12V)、約2m(100V)

ロートアイアンは素材が鉄のため、サビが発生する場合があります。経年変化があることをご承知ください。ロートアイアン プレート交換の場合は有償になります。個人メンテナンスについて：サビが発生した際はサンドペーパーで磨き、サビをきれいに落とし、鉄用のサビ止め剤を塗り、サビ止め剤が乾燥したら塗料で上塗りしてメンテナンス完了です。定期的にメンテナンスを行うことで、味わいが深まり長期間ご使用いただけます。



De-Sign® メタル

De-Sign® Metal

厚み11.5mm、薄くて美しい面発光



LEDカラーバリエーション
カラー別注はお好みの2色を組み合わせ
て製作可能です。

白	電球色	黄	オレンジ
赤	緑	エメラルド	青

点灯しないベースック(非電照タイプ) 素材バリエーション

ステンレス ヘアライン	ステンレス 鏡面	銅板
----------------	-------------	----

受注生産 納期：ご注文日より約2週間 別注対応可 納期：3週間～ ※要見積

書体：新てん体&ヘルベチカ

インターホンカバー タイプ1

ステンレスヘアライン	12V	DSH-P02	42906600	¥84,000/個
	100V	DSH-P01	42905900	¥89,000/個
ステンレス鏡面	12V	DSK-P02	42988200	¥93,000/個
	100V	DSK-P01	42987500	¥98,000/個
銅板	12V	DCP-P02	42936300	¥105,000/個
	100V	DCP-P01	42935600	¥110,000/個

LED0.6W(12V) LED1.2W(100V)
W350×D11.5×H200mm
アクリル コード長：約5m(12V)、約2m(100V)

書体：シネリカ・ファット&魏碑体

フラットタイプ 200×200

ステンレスヘアライン	12V	DSH-08	42982000	¥60,000/個
	100V	DSH-04	42981300	¥65,000/個
ステンレス鏡面	12V	DSK-08	42986800	¥67,000/個
	100V	DSK-07	42985100	¥70,000/個
銅板	12V	DCP-08	42934900	¥74,000/個
	100V	DCP-07	42933200	¥77,000/個

LED0.6W(12V) LED1.2W(100V)
W200×D11.5×H200mm
アクリル コード長：約5m(12V)、約2m(100V)

書体：ツアプフィノ&金文体

書体：丸ゴシック

メタル 100×200

ステンレスヘアライン	12V	DSH-05	43165600	¥56,000/個
	100V	DSH-04	43164900	¥60,000/個
ステンレス鏡面	12V	DSK-05	43172400	¥64,000/個
	100V	DSK-04	43171700	¥66,000/個
銅板	12V	DCP-05	43178600	¥71,000/個
	100V	DCP-04	43177900	¥73,000/個

LED0.6W(12V) LED1.2W(100V)
W200×D12.5×H100mm
アクリル コード長：約5m(12V)、約2m(100V)

書体：HGSゴシック

インターホンカバー タイプ2

ステンレスヘアライン	12V	DSH-P04	42984400	¥82,000/個
	100V	DSH-P03	42983700	¥87,000/個
ステンレス鏡面	12V	DSK-P04	42991200	¥91,000/個
	100V	DSK-P03	42989900	¥96,000/個
銅板	12V	DCP-P04	42938700	¥103,000/個
	100V	DCP-P03	42937000	¥108,000/個

LED1.2W(12V) LED2.4W(100V)
W350×D11.5×H200mm
アクリル コード長：約5m(12V)、約2m(100V)

銅板は素材が銅のため、サビが発生する場合があります。プレート交換の場合は有償になります。

ガイドランプ、ワイヤレスボット、ライト、ライト、ポイルライト、バススタンド、屋外用部材、ウオーター、デッキライト、ダウンライト、レールライト、センサーライト、フレイティング、和風ライト、デコレーション、ウオーター、サイン、ソーラーライト、アクセサリ

ガイドランプ、ワイヤレスボット、ライト、ライト、ポイルライト、バススタンド、屋外用部材、ウオーター、デッキライト、ダウンライト、レールライト、センサーライト、フレイティング、和風ライト、デコレーション、ウオーター、サイン、ソーラーライト、アクセサリ

De-Sign® ガラス

De-Sign® Glass

リサイクルガラス特有の気泡が輝きます。



LEDカラーバリエーション

カラー別注はお好みの2色を組み合わせて製作可能です。
※ベーシックタイプは点灯しません。



ベーシック仕様について

ベーシック仕様は下部ライン、導光板が付きません。



※12V、100Vタイプは下から30mmまではLEDの輝点になり、塗料が掛かるためデザインは不可 ※文字の色は黒のみ

受注生産 納期:約2週間

ガラスブルー

ガラスブルー	12V	DREG-12	42962200	¥64,000/個
	100V	DREG-11	42961500	¥69,000/個
	ベーシック	DREG-13	42963900	¥48,000/個
ガラスブルー ピンク	12V	DREG-18	42968400	¥64,000/個
	100V	DREG-17	42967700	¥69,000/個
	ベーシック	DREG-19	42969100	¥48,000/個
ガラスブルードット	12V	DREG-15	42965300	¥64,000/個
	100V	DREG-14	42964600	¥69,000/個
	ベーシック	DREG-16	42966000	¥48,000/個



ガラスブルー
書体:金文体



ガラスブルー ピンク
書体:金文体&ストローク



ガラスブルー ドット
書体:センチュリー・ゴシック

☑️生産完了品につき在庫をご確認ください。

12V	100V
0.6W	1.2W
¥5/月	¥9/月

LED0.6W(12V) LED1.2W(100V)
W200×D23×H200mm
1.78kg リサイクルガラス
コード長:5m

LED
交換可

ボルト固定

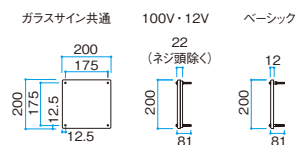

DATABASE
商品の詳細を
確認できます

この紙面に掲載の全商品の価格には、消費税及び組立費・施工費は含まれておりません。
ローボルト商品のご使用の際にはLEDIUS ローボルトトランス、ジャンクションボックス、
専用コード等が必要となります。詳細はP.235～をご参照ください。



<https://takasho-digitec.jp/digispot/>

DIGISPOT



公式SNSも配信



DIGITEC SIGN ART LINEのご紹介

INTRODUCTION OF THE DIGITEC SIGN ART LINE



設置・入替えも簡単な 建材一体型のサイン

"DIGITEC SIGN ART LINE"は、タカショーグループの強みを活かし、建材とLEDサインを一体型に組み合わせたサインです。木目調から酸化金属のようなメタリックまで約6種類のテクスチャーをラインアップしているため、さまざまな空間や建材に合うコーディネートができるだけでなく、一体型のサインのため配線の手間も少なく、設置や移動・交換も簡単にできるのが魅力です。また建材(アートウッド)との組み合わせ

わせ方も2種類あり、文字サイズに対して建材の方が細い"ナロー"と建材の幅に文字サイズが収まる"ワイド"があります。文字サインを主役に見せる"ナロー"で吊り下げサインを表現したり、"ワイド"の建材と文字サインが一体になっているデザイン性と施工性を活かして、テナントサインや施設内の案内サインとして取り入れるのがおすすめです。

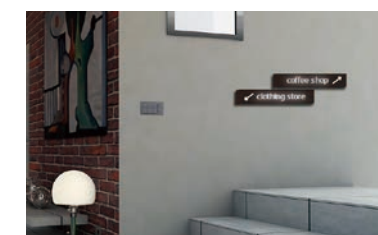

詳細はWEBで



ソーラーライト
SOLAR LIGHT



タイルドライトソーラー

Tailed Light® Solar



ソーラー

タイルドライトソーラー

¥40,000

- HCC-001W 46573600 白
- HCC-001D 46571200 オレンジ
- HCC-001B 46569900 青
- HCC-001G 46572900 緑

LED (4球)
W117×D117×H60mm
ガラス
日没後自動点灯/日昇後自動消灯
動作温度：-20℃～60℃
1.5kg IP68

LED
交換不可

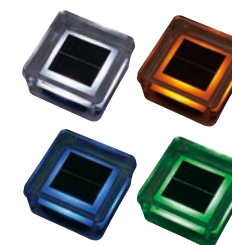

ソーラーセル：シリコン単結晶 2次電池：LiFeP04
充電時間：晴天時6時間(1日点灯に必要な充電時間)
点灯時間：連続点灯55時間(満充電時) 防水等級：IP68
※車が通過・停止する場所への施工はおやめください。
※製法上、ガラス内に気泡が発生する場合がありますが、品質に問題はありません。

OPTION

HEC-0007 46568200
タイルドライトソーラー用ベース
¥7,000

W123×D123×H64mm
ステンレス
0.3kg

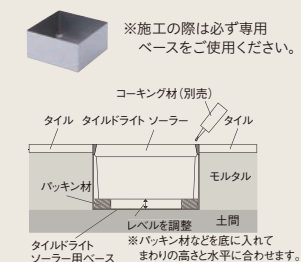

使用上のご注意

- ガラス製品ですので、取り扱いには十分に注意してください。
- ガラス部品を使用しているため、強い荷重や衝撃を加えると、割れる危険性があります。
- 車が通過、停止する場所への施工は、破損につながる場合がありますのでおやめください。

ガーデンアップ
ウォールスポット
ライト
地中埋込型
ポールライト
バススタンド
ライト
屋外用部材
ウォーター
ライト
デッキライト
ダウンライト
レールライト
センサーライト
フライング
アイズ
リング
和風ライト
ライト
デコレーション
ウォールライト
サイン
ソーラーライト
アクセサリ



光で星座を描くDots Outdoor

DOTS OUTDOOR, DRAWING STARS WITH LIGHT



VIBIA OUTDOOR

スペイン・バルセロナ発の照明器具ブランドである「Vibia (ヴィビア)」は2010年に立ち上げられました。「空間を創造する」をブランドのコンセプトに掲げ、LED照明の黎明期から常に革新的なデザインのプロダクトを生み出し続けています。なかでも屋外照明は単に明るさを採るだけでなく屋外での過ごし方までもデザインされており、繊細な光と影の美しさや、空間全体に洗練された雰囲気をもたらすデザインとディテールは、世界中の建築家やデザイナーを魅了してやみません。ゆったりとした滞在時間を想起させるゆとりのあるサイズ感、独特のニュアンスを醸し出すカラーリングなど、他では出会えないプロダクトを発信しています。屋外での滞在を楽しむのに長けたヨーロッパならではの独自性の高いプロダクトのなかから、フロアライト、ウォールライトそしてアウトドアで使用できるペンダントライトなどタカショーデジテックのセレクトによる38アイテムをラインアップしております。

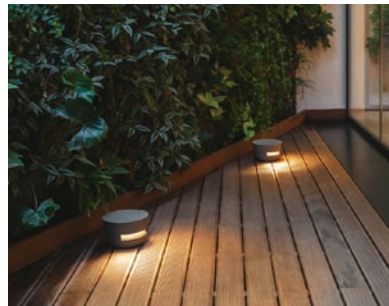

お庭の景観に隠れるように溶け込み 広がる光の環で夜の景色を創り出す

詳細はWEBで



Dots outdoorのシリーズは、1台で夜空に輝く星のように飾ったり、何台か組み合わせて星座のような光をつくることなど多種多様に活用できます。マルチン・アズーアによってデザインされたこのシリーズは、さまざまな屋外環境に溶け込むコンパクトな円筒形の照明器具で、垂直・水平面を繊細かつ拡散的に照らせます。特定の雰囲気を引き立たせるために単体で使用することもできますし、自然と人工物が光で景

観と調和するように複数台で構成することもできます。Dots outdoorは、庭やパティオ(中庭)の下草にさりげなく溶け込むようにデザインされているため 既存の建築物や植栽との親和性を考え、壁面やデッキ、植物、砂利などと調和しやすいエレガントでナチュラルな色合いの3色をラインアップしています。



Meridiano

放射状に広がる光が印象的なシリーズ。
個性的でありながら自然に溶け込みます。



価格表
商品の価格を
確認できます



DATABASE
商品の詳細を
確認できます

MERIDIANO

DESIGN



Jordi Vilardell &
Meritxell Vidal
ジョルディ・ビラルデル &
メリトセル・ビダル

CONCEPT

Meridiano は繊細な格子状の開口から、幻想的な太陽のように光を放ちます。放射状に広がるその表情は、影と光のドラマチックな調和を生み出します。

PRODUCT

天板の中心に位置する LED から指向性の強い光を放ち、スチールの繊細な格子の影を放射状に広げます。ウォールタイプとフロアタイプをラインアップしており、フロアタイプのトップは耐候性のあるクッション系の素材で覆われているため、中庭やプールサイドにおけるスツールやサイドテーブルとしても使用できます。器具内結線、プラグでの使用どちらにも対応しており、アンカー固定にも対応する施工性も魅力です。



カーキ
(RAL7006)



オフホワイト
(PANTONE WARM GRAY 2U)

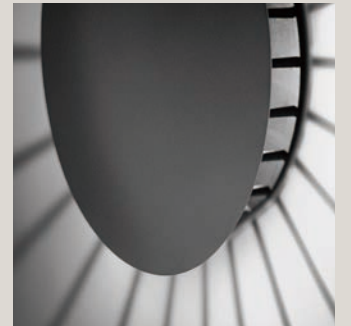

Meridiano フロア 460

- カーキ HOA-D01K 71630200
- オフホワイト HOA-D01W 71740800

消費電力 12.0W
2700K 390lm
Φ 640×H460mm
スチール
15.6kg
コード長 0.7m
IP64



Meridiano フロア 320

- カーキ HOA-D02K 71820700
- オフホワイト HOA-D02W 71830600

消費電力 12.0W
2700K 390lm
Φ 920×H320mm
スチール
16.7kg
コード長 0.7m
IP64

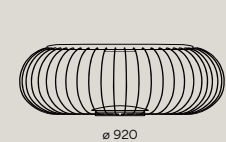

Meridiano ウォール

- カーキ HOA-D03K 71850400
- オフホワイト HOA-D03W 71860300

消費電力 12.0W
2700K 70lm
Φ 260×H50mm
スチール
1.0kg
IP65

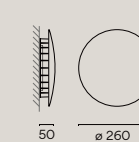

Origami



日本の折り紙を名前の由来としたシリーズ。
シンプルな構成からさまざまな表情を表現できます。



価格表
商品の価格を
確認できます



DATABASE
商品の詳細を
確認できます

ORIGAMI

DESIGN



Ramón Esteve
ラモン・エステベ

CONCEPT

Origami は、その名の由来である日本の折り紙を連想させ、光と影のリズムを生み出します。取付方向自在な 2 種類のユニットで構成され、壁を這うツタのように、自由にアレンジすることが可能です。

PRODUCT

取付方向自在な 2 種類のユニットを組み合わせたウォールライト。それぞれのユニットは可動性のあるジョイントでつながっており、電源との接続は 1 ユニットで完了。無数の個性的なデザインにアレンジできる自由度を備えています。2 灯 / 3 灯 / 4 灯の組み合わせから選ぶことができ、カラーラインアップが豊富なのも魅力のひとつです。



Origami ウォール 2 ピース

- ホワイト
HOA-D21W 72570000
- ブラウン
HOA-D21B 72550200
- テラダーク
HOA-D21T 72580900
- グリーン
HOA-D21G 72560100

消費電力 14.2W
2700K 854lm
W530×D70×H630mm
ABS ポリカーボネート
2.2kg
IP65

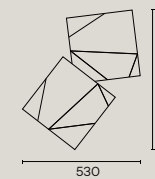

Origami ウォール 3 ピース

- ホワイト
HOA-D20W 72530400
- ブラウン
HOA-D20B 72510600
- テラダーク
HOA-D20T 72540300
- グリーン
HOA-D20G 72520500

消費電力 21.3W
2700K 1313lm
W700×D70×H910mm
ABS ポリカーボネート
3.3kg
IP65

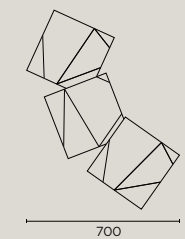

Origami ウォール 4 ピース

- ホワイト
HOA-D19W 72490100
- ブラウン
HOA-D19B 72470300
- テラダーク
HOA-D19T 72500700
- グリーン
HOA-D19G 72480200

消費電力 28.4W
2700K 1740lm
W940×D70×H1070mm
ABS ポリカーボネート
4.4kg
IP65

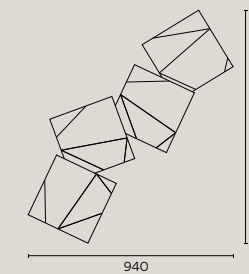

DESIGN



Martín Azúa
マルティン・アズーア

CONCEPT

Dots outdoor は、庭の低位置照明におけるさまざまなニーズに応えます。昼はまるで自然の石のような佇まいで庭に溶け込み、夜は円く刻まれた開口部から光の環を放ちます。

PRODUCT

そのソフトな色調は、植物や庭石の間に無理なく溶け込むためのカラーリング。開口部さえも同じ仕上がりで、自然に対して違和感なく寄り添います。まるで王冠のように広がる光を放つ光源は、直接は見る事ができない位置に隠されています。大小2種類のサイズを使い分けることで、闇夜に輝くひとつの星のように見せたり、星座のように組み合わせた配置にすることが可能です。更に開口部の片側を閉じた仕様もあり、デザイナーの遊び心をくすぐるラインアップです。



グラファイトブラック
(S 8000-N)



ベージュ
(S 4005-Y50R)



グリーン
(S 6005-G80Y)

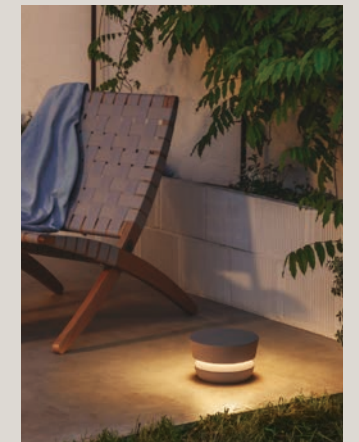
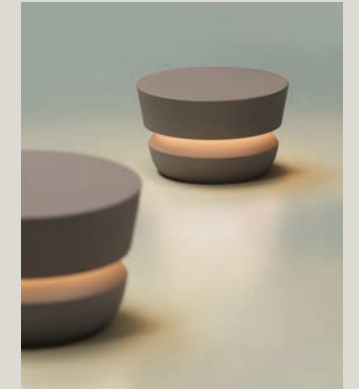

Dots outdoor

光で創るランドスケープ。
庭のエレメントに隠れるように溶け込み、
広がる光の環で夜の景色を創り出すシリーズ。



価格表
商品の価格を
確認できます



DATABASE
商品の詳細を
確認できます

Dots outdoor
スタンド 200 片側配光
● グラファイトブラック
HOA-D58BK 69705200
● ベージュ
HOA-D58H 69707600
● グリーン
HOA-D58G 69706900

消費電力 7.8W
2700K 750lm
Φ 197×H120mm
アルミ
ポリカーボネート
2.7kg
IP65



Dots outdoor
スタンド 200 全周配光
● グラファイトブラック
HOA-D60BK 69711300
● ベージュ
HOA-D60H 69713700
● グリーン
HOA-D60G 69712000

消費電力 14.8W
2700K 1445lm
Φ 197×H120mm
アルミ
ポリカーボネート
3.1kg
IP65



Dots outdoor
スタンド 150 片側配光
● グラファイトブラック
HOA-D59BK 69708300
● ベージュ
HOA-D59H 69710600
● グリーン
HOA-D59G 69709000

消費電力 4.6 W
2700K 375lm
Φ 146×H90mm
アルミ
ポリカーボネート
1.5kg
IP65



Dots outdoor
スタンド 150 全周配光
● グラファイトブラック
HOA-D61BK 69714400
● ベージュ
HOA-D61H 69716800
● グリーン
HOA-D61G 69715100

消費電力 12.8W
2700K 1294lm
Φ 146×H90mm
アルミ
ポリカーボネート
1.5kg
IP65



Class



タイムレス、エレガント、そして揺るぎない魅力。
20世紀初頭のインダストリアルな雰囲気が漂うシリーズです。



価格表
商品の価格を
確認できます



DATABASE
商品の詳細を
確認できます

CLASS

DESIGN



Sebastian Herkner
セバスチャン・ヘルクナー

CONCEPT

20世紀初頭のインダストリアルデザインに着想を得た Class は、庭園に静かに溶け込むのではなく、むしろ美しく堂々と佇み、洗練されたくつろぎの光とボラードの優れた機能性を併せ持ちます。

PRODUCT

クラシックな街灯にインスパイアされた Class。クリアなセードの内側には彫刻されたような縦溝が施され、それは装飾的効果だけでなく、光源を隠すと同時に柔らかく拡散した光を放つ機能を生み出しています。H 形鋼を思わせる金属製の支柱はその頂点で優雅なカーブを描き、緻密な設計によってセードを保持。中に仕込まれた LED 光源は縦に連なるテーパー状のため、上下にムラのない光が広がります。



ブラック
(S 8500-N)

Class
フロアランプ 785
1 灯タイプ

●ブラック
HOA-D62BK 69717500

消費電力 3.5W
2700K 495lm
W220×D175×H938mm
※埋め込み寸法含む
アルミ、ガラス
ポリカーボネート
19.6kg
IP65

Class
フロアランプ 785
2 灯タイプ

●ブラック
HOA-D63BK 69718200

消費電力 7W
2700K 990lm
W267×D175×H938mm
※埋め込み寸法含む
アルミ、ガラス
ポリカーボネート
25.6kg
IP65

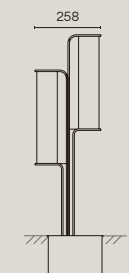
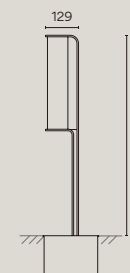

Brisa

ブルーベルの森からインスピレーションを得たシリーズ。
あらゆる空間に自然を思わせるアクセントを加えます。



価格表
商品の価格を
確認できます



DATABASE
商品の詳細を
確認できます

BRISA

DESIGN



Lievore, Altherr, Molina
リーボレ / アルター / モリーナ



カーキ
(RAL 7039)



オクサイド
(RAL 8014)

CONCEPT

ブルーベルの森からインスピレーションを得た Brisa は物憂げな花の表情を見事に表現。屋外空間で主張するのではなく、アクセントとして静かな存在感を放ちます。

PRODUCT

Brisa の細く繊細なロッドの上には、俯く花のような円錐形のシェードが吊り下げられており、ロッドを回すことで光の向きを調節することが可能です。光を透過しないメタル製のシェードは地表面を集中的に明るく照らし、その周りとの静かなコントラストはドラマチックな雰囲気演出するのに効果的です。このコレクションは 1 灯 / 3 灯 / 5 灯の組み合わせと、1 灯型は埋込タイプもしくはプラグコードのついたスパイクタイプから選べます。

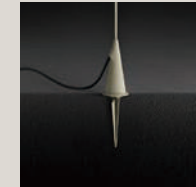

スパイクタイプ



埋込タイプ

Brisa フロア 1030 スパイクタイプ

- カーキ
HOA-D28K 72920300
- オクサイド
HOA-D28O 72930200

消費電力 2.1W
2700K 75lm
W100×D50×H1180mm
※埋め込み寸法含む
アルミダイキャスト ステンレス
1.3kg
コード長 0.6m
IP64



Brisa フロア 1000

- カーキ
HOA-D29K 72940100
- オクサイド
HOA-D29O 72950000

消費電力 2.1W
2700K 75lm
Φ130×H1190mm
※埋め込み寸法含む
アルミダイキャスト ステンレス
2.0kg
IP65



Brisa フロア 3 ピース 995

- カーキ
HOA-D30K 72960900
- オクサイド
HOA-D30O 72970800

消費電力 6.3W
2700K 232lm
W220×D230×H1230mm
※埋め込み寸法含む
アルミダイキャスト ステンレス
5.9kg
IP65



Brisa フロア 5 ピース 1000

- カーキ
HOA-D31K 72980700
- オクサイド
HOA-D31O 72990600

消費電力 10.5W
2700K 345lm
W300×D275×H1155mm
※埋め込み寸法含む
アルミダイキャスト ステンレス
6.8kg
IP65





Empty

昼は彫刻、夜は照明となる、多機能なデザインを表現したシリーズ。
サイドテーブルやスツールとしても機能し、洗練されたモダンな印象を与えます。



価格表
商品の価格を
確認できます



DATABASE
商品の詳細を
確認できます

EMPTY

DESIGN



Xuclà
シュクラ

CONCEPT

昼は彫刻、夜は照明。繊細な造形の照明でありながら、サイドテーブル或いはスツールとしても機能します。足元にはあたたかみのある間接光を放ちます。

PRODUCT

フロアランプとファニチャーの機能が一体となった Empty。サイドテーブルやスツールとしても機能する強度を備えたコンクリート製のオブジェクトは、その繊細な造形により洗練されたモダンな印象を周囲に放ちます。薄くデザインされた LED 光源のユニットは天板の下に隠れるように配置され、足元にあたたかみのある光を広げます。



コンクリートグレー
(S 2002-B50G)

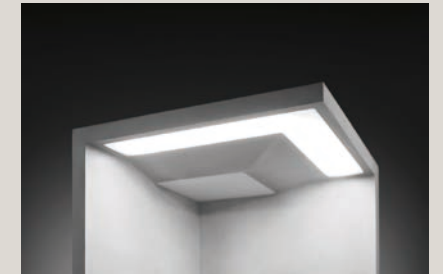

Empty
フロア ショート 450
● コンクリートグレー
HOA-D25C 72770400

消費電力 20.9W
3500K 664lm
W450×D450×H450mm
ポリマーコンクリート
アクリル
36kg
IP66

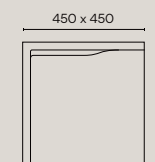

Empty
フロア トール 450
● コンクリートグレー
HOA-D27C 72910400

消費電力 20.9W
3500K 664lm
W450×D450×H700mm
ポリマーコンクリート
アクリル
49.7kg
IP66

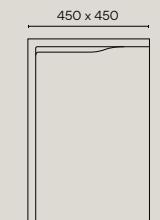

Empty
フロア ショート 250
● コンクリートグレー
HOA-D24C 72760500

消費電力 10.9 W
3500K 304lm
W250×D250×H250mm
ポリマーコンクリート
アクリル
10.4kg
IP66



Empty
フロア トール 250
● コンクリートグレー
HOA-D26C 72780300

消費電力 10.9W
3500K 304lm
W250×D250×H550mm
ポリマーコンクリート
アクリル
19kg
IP66



Bamboo



名前の由来である竹を連想させるフォルム。
景観と融合し、歩道や共有スペースに光の輝きを添えます。

DESIGN



Antoni Arola &
Enric Rodríguez
アントニ・アローラ &
エンリック・ロドリゲス

CONCEPT

その名の由来である竹を想起させる Bamboo は、細いロッドに沿ってランダムに配置された LED ライトが空間に光の演出を与えながら、その自然なフォルムは景観と融合します。

PRODUCT

Bamboo の幹となるロッドには、方向性を持たせた LED ライトが配置されており、ロッドを立てるだけでコントラストのある光が放たれます。ひとつのロッドには 1 灯から 3 灯までのライトが組み合わされ、ランダムな方向に広がる光が空間を彩ります。ロッドの回転により光のアレンジも可能です。Bamboo は埋込タイプを基本に、ロッドの高さや本数の違いを展開。また、プラグコードのついたスパイクタイプも選択可能。デザインをあわせたウォールライトもラインアップしています。

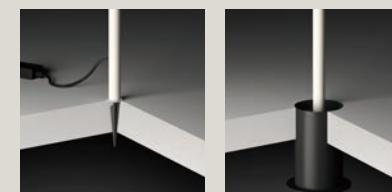

スパイクタイプ

埋込タイプ

BAMBOO

Bamboo フロア 600 スパイクタイプ

- カーキ HOA-D13K 72140500
- オクサイド HOA-D13O 72150400
- オフホワイト HOA-D13W 72160300

消費電力 3.3W
2700K 181lm
W60×D40×H860mm
※埋め込み寸法含む
グラスファイバー
アクリル
3.6kg
コード長 0.6m
IP64



Bamboo フロア 900 スパイクタイプ

- カーキ HOA-D11K 72080400
- オクサイド HOA-D11O 72090300
- オフホワイト HOA-D11W 72100900

消費電力 6.6W
2700K 352lm
W60×D40×H1160mm
※埋め込み寸法含む
グラスファイバー
アクリル
6kg
コード長 0.6m
IP64



Bamboo フロア 600

- カーキ HOA-D12K 72110800
- オクサイド HOA-D12O 72120700
- オフホワイト HOA-D12W 72130600

消費電力 3.3W
2700K 181lm
Φ150×H850mm
※埋め込み寸法含む
グラスファイバー
アクリル
4.8kg
IP66



Bamboo フロア 900

- カーキ HOA-D10K 72050700
- オクサイド HOA-D10O 72060600
- オフホワイト HOA-D10W 72070500

消費電力 6.6W
2700K 352lm
Φ150×H1150mm
※埋め込み寸法含む
グラスファイバー
アクリル
5.7kg
IP66



Bamboo フロア 1900

- カーキ HOA-D09K 72020000
- オクサイド HOA-D09O 72030900
- オフホワイト HOA-D09W 72040800

消費電力 9.9W
2700K 526lm
Φ150×H2150mm
※埋め込み寸法含む
グラスファイバー
アクリル
8.9kg
IP66



Bamboo フロア 2700

- カーキ HOA-D07K 71960000
- オクサイド HOA-D07O 71970900
- オフホワイト HOA-D07W 71980800

消費電力 13.2W
2700K 702lm
Φ150×H2950mm
※埋め込み寸法含む
グラスファイバー
アクリル
9.8kg
IP66



価格表
商品の価格を
確認できます



DATABASE
商品の詳細を
確認できます



BAMBOO

- カーキ
(RAL 7039)
- オクサイド
(RAL 8014)
- オフホワイト
(PANTONE WARM GRAY 2U)

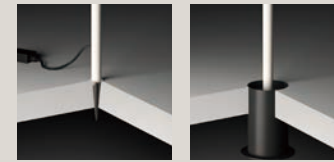

スパイクタイプ 埋込タイプ

Bamboo フロア 2 ピース 1900

- カーキ
HOA-D08K 71990700
- オクサイド
HOA-D08O 72000200
- オフホワイト
HOA-D08W 72010100

消費電力 16.5W
2700K 877lm
Φ 430×H2150mm
※埋め込み寸法含む
グラスファイバー
アクリル
12.5kg
IP66



Bamboo フロア 2 ピース 2700

- カーキ
HOA-D06K 71930300
- オクサイド
HOA-D06O 71940200
- オフホワイト
HOA-D06W 71950100

消費電力 23.1W
2700K 1228lm
Φ 350×H2950mm
※埋め込み寸法含む
グラスファイバー
アクリル
13kg
IP66



Bamboo フロア 3 ピース 2700

- カーキ
HOA-D05K 71900600
- オクサイド
HOA-D05O 71910500
- オフホワイト
HOA-D05W 71920400

消費電力 29.7W
2700K 1580lm
Φ 400×H2950mm
※埋め込み寸法含む
グラスファイバー
アクリル
19.5kg
IP66



Bamboo ウォール

- カーキ
HOA-D04K 71870200
- オクサイド
HOA-D04O 71880100
- オフホワイト
HOA-D04W 71890000

消費電力 3.3W
2700K 181lm
W40×D190×H60mm
※埋め込み寸法含む
グラスファイバー
アクリル
1.0kg
IP66

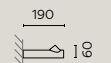

価格表
商品の価格を
確認できます



DATABASE
商品の詳細を
確認できます

Wind

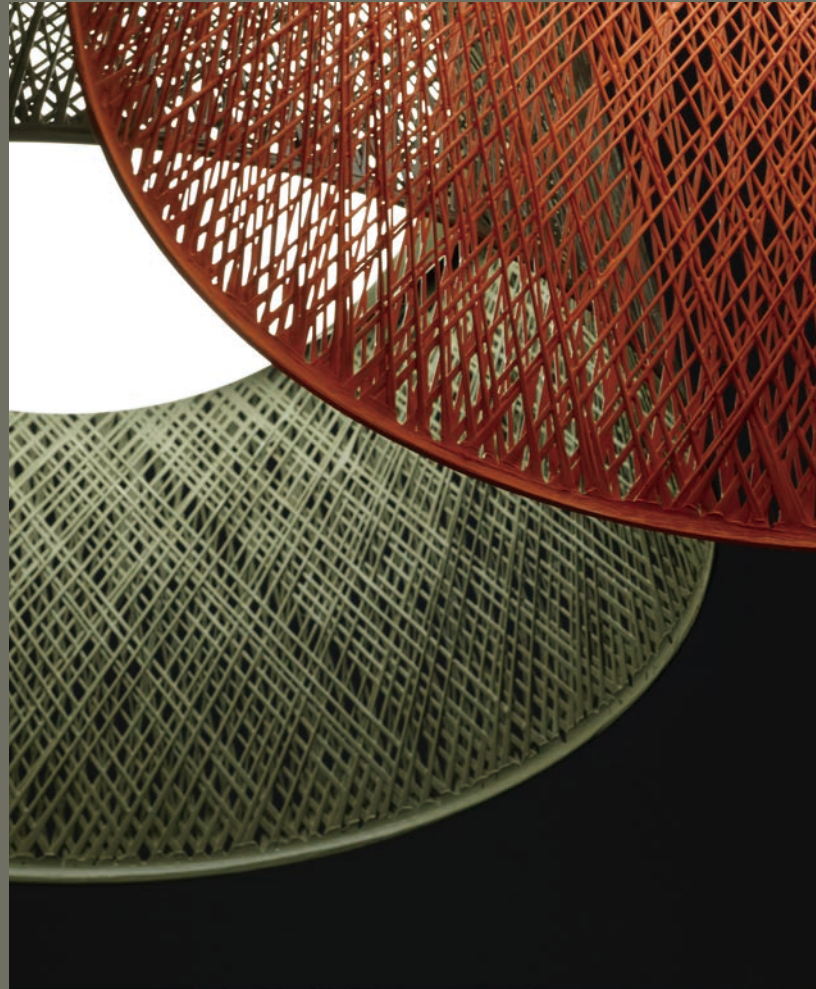

スケールの大きさと印象的なシルエットのシリーズ。
複雑に編み込まれたグラスファイバー製のシェードが、
あらゆる屋外空間で存在感を放ちます。



価格表
商品の価格を
確認できます



DATABASE
商品の詳細を
確認できます

WIND

DESIGN



Jordi Vilardell
ジョルディ・ビラルデル



CONCEPT

中庭やパティオなどの屋外スペースを、まるでインテリアリビングのように作り変える Wind。その象徴的なグラスファイバーシェードのフォルムは、時代を超えた視覚的価値をもたらします。

PRODUCT

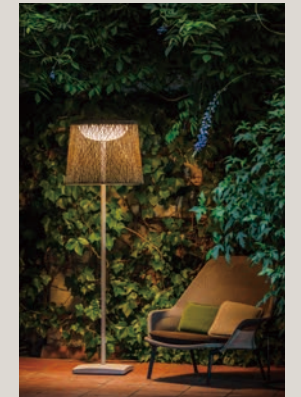
ドラム型のシェードはグラスファイバーで複雑に編まれており、網目状の形状が繊細な印象を与えます。また、シェードが照らされることで、美しい光のグラデーションを感じさせ、空間の質を高める存在感を放ちます。すっきりとした形状で、あらゆるシーンに対応できる汎用性の高さも特徴の一つでペンダントタイプとスタンドタイプをラインアップしています。スタンドタイプのベースはコンクリートで作られており、十分な安定性と移動できる利便性を兼ね備えています。



-  ブラウン
(S 1505-Y50R)
-  グリーン
(S 6005-G80Y)
-  オークルレッド
(S 3050-Y60R)

Wind フロア 1910

- ブラウン
HOA-D16B 72380500
- グリーン
HOA-D16G 72390400
- オークルレッド
HOA-D16R 72400000

消費電力 28.0W
2700K 741lm
Φ 600×H1910mm
グラスファイバー
アクリル スチール
コンクリート
27.8kg
IP64

Wind ペンダント 300

- ブラウン
HOA-D14B 72220400
- グリーン
HOA-D14G 72230300
- オークルレッド
HOA-D14R 72240200

消費電力 28.0W
2700K 724lm
Φ 600×H2000mm
グラスファイバー
アクリル スチール
9.9kg
IP65

Wind ペンダント 480

- ブラウン
HOA-D15B 72250100
- グリーン
HOA-D15G 72260000
- オークルレッド
HOA-D15R 72370600

消費電力 28.0W
2700K 724lm
Φ 600×H2000mm
グラスファイバー
アクリル スチール
9.9kg
IP65

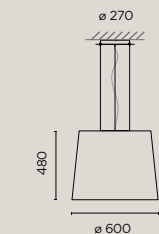
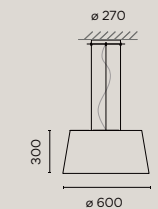
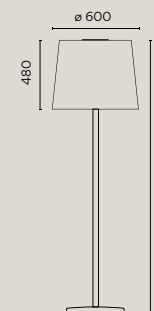

Break

現代アートのような存在感を放つシリーズ。
景観全体がアート空間と
錯覚するようなシーンを創造します。



価格表
商品の価格を
確認できます



DATABASE
商品の詳細を
確認できます

BREAK

DESIGN



Xuclà & Alemany
シュクラー & アレマーニ

CONCEPT

一見すると現代アートのような Break は、その構造的なスタイルが際立っています。キューブをモチーフとした造形の美しさはもちろんのこと、内部から光を放つことで、夜間に於いても造形の美しさを感じさせます。

PRODUCT

Break には2種類の花アランプがあります。1つは斜めにカットされたキューブ形状の花ア スタンド。大きめのサイズ感が造形の美しさを際立たせながらも足を十分に明るく照らす機能性も備えています。もう1つは幾何形体が2段に積み重なった、ポラードタイプの花ア ショート/ トール。コンクリート製のクールな質感を備えながら、類のないデザインフォルムが特徴的で、2 種の高さ展開により様々なシーンに対応します。



Break フロア トール

● コンクリート
HOA-D34C 73180000

消費電力 8.0W
2700K 218lm
W240×D250×H810mm
ポリマーコンクリート
35.1kg
IP66



Break フロア ショート

● コンクリート
HOA-D33C 73050600

消費電力 8.0W
2700K 218lm
W240×D250×H430mm
ポリマーコンクリート
19.4kg
IP66

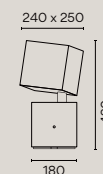

Break フロア スタンド

● カーキ
HOA-D32K 73010000
● オクサイド
HOA-D32O 73040700

消費電力 23.0W
2700K 2623lm
W480×D410×H380mm
スチール
アクリル
16kg
IP66

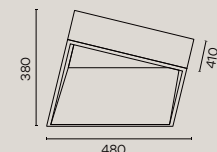

June

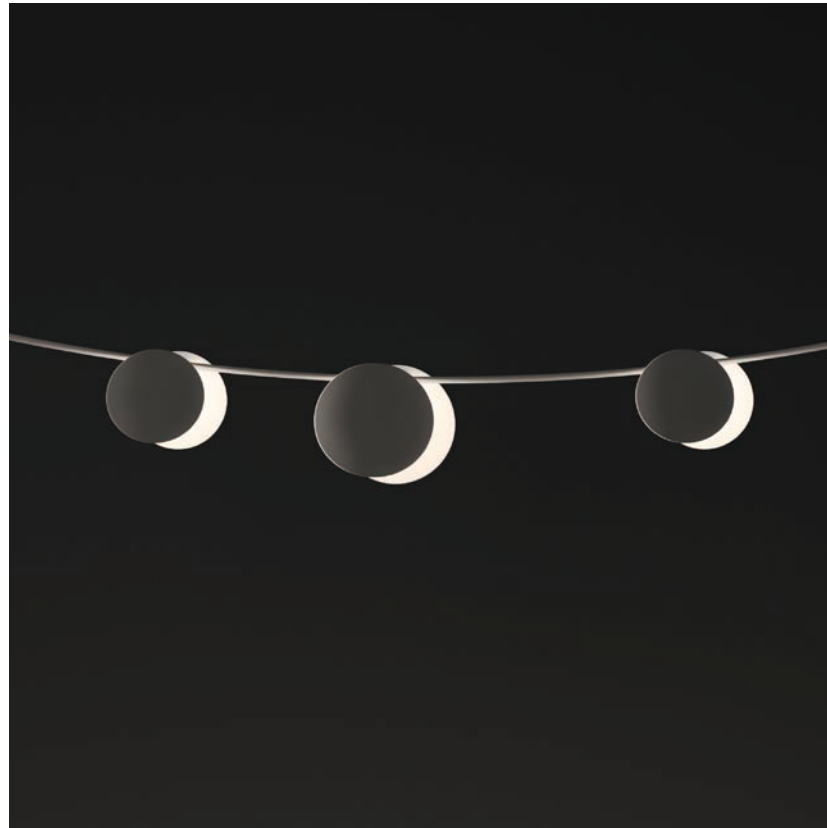

伝統的なランタンからイメージしたシリーズ。
月のような灯体があたたかみのある光を放ちます。



価格表
商品の価格を
確認できます



DATABASE
商品の詳細を
確認できます

JUNE

DESIGN



Ana Mir + Emili Padrós
(emiliana design studio)
アナ・ミール & エミリ・パドロス
(エミリアナデザインスタジオ)

CONCEPT

June は伝統的なランタンからイメージを受け、屋外に飾られたガーランドを連想させるアイテム。月の満ち欠けを思わせる灯具からしみ出される光が、中庭やパティオをやさしく包み込みます。

PRODUCT

June は、柔らかな光を放つ月をイメージしてデザインされた、ペンダントタイプのライトです。おおらかな弓なりの曲線を描くロッドと組み合わせられるライトは、3 灯または 5 灯のモデルを展開。2 枚のディスクの間隙から漏れる間接光は眩しさを抑え、月あかりのような柔らかな光を放ちます。天井や壁からだけでなく、木の枝を利用して吊り下げすることも可能。ロッドで固定されたライトは常にプロポーションを保つため、水平だけでなくあらゆる角度での吊り下げに対応します。IP65 のため、屋外でも安心してご使用いただけます。



グレー
(Pantone Black U)



June
ペンダント シェルタイプ 3 ピース
● グレー
HOA-D36G 73240100

消費電力 4.7W
2700K 73lm
W1300xD60mm
PVC スチール
3kg
IP65

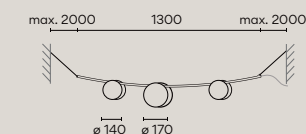

June
ペンダント シェルタイプ 5 ピース
● グレー
HOA-D37G 73250000

消費電力 7.9W
2700K 125lm
W2000xD60mm
PVC スチール
5kg
IP65

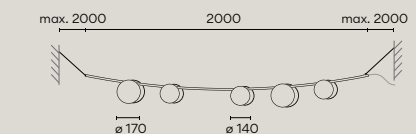



住宅や店舗で トランスを使うメリット

BENEFITS OF USING TRANSFORMERS
IN HOUSES AND COMMERCIAL PREMISES



アクセサリ ACCESSORY



トランスによるローボルトへの変換で より安全に、より低コストに

電気工事に関わられているかどうかで「トランス」に対するイメージが異なると思われるかもしれませんが、関わっている方からすると、トランスは大容量の電力が必要になる場所で、高電圧を変圧する際に使用するイメージが強いのではないのでしょうか。そんなトランスの役割を、家庭で照明を取り入れる際に安全に行えるように活用したのが「ローボルトトランス」です。100V電圧をローボルト(低電圧)に変換することで、感電や漏電による事故の心配がなくなり、ユーザー様・

施主様だけでなく、施工業者様にも多くのメリットがもたらされます。さらに近年では、施工性や費用、安全性、自動点灯などの利便性を検討いただいた際、ユーザー様・施工業者様ともに扱いやすくなるという理由から店舗や施設での利用も増加しています。リノベーション工事など、施設の営業を考えて工期を短くしたい場合や大きくレイアウトを変更できない場合には、配線の地中埋設が必要ないローボルトシステムで照明を取り入れてみませんか。

詳細はWEBで



低電圧で安全、施工も簡単なシステム。

ローボルト®システム

LOW-VOLT SYSTEM

3種類のシステムが同じ施工方法

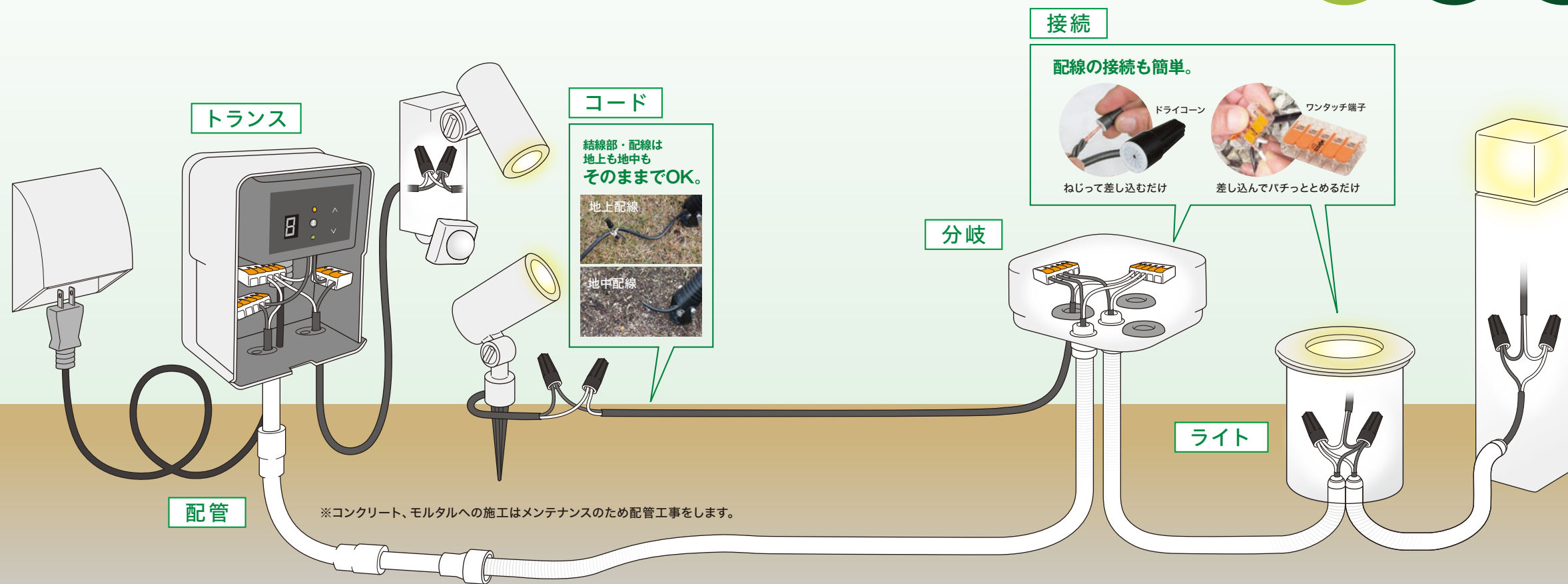

システムによるアイテムの拾い出し

システム	電圧	トランス	コード	接続	分岐	配管	ライト
ローボルト®システム 12V 住宅ガーデンに、手軽で快適	12V	15W 35W 75W 150W	ガーデン用コード 1.25sq (φ7.5mm)	ガーデン用ドライコーン	ジャンクションボックス	電線保護管	12v 12v, 24v
ローボルト®システム 24VS ガーデン用コードで結線・配線扱いやすく12Vより広域の配線に	24V	150W NEW 300W NEW 600W	ガーデン用コード 1.25sq (φ7.5mm)	ガーデン用ドライコーン		電線保護管コネクタ カップリング	24v 12v, 24v
ローボルト®システム 24V ランドスケープ用コードで広範囲での配線可能で、大規模空間に	24V	150W NEW 300W NEW 600W	ランドスケープ用コード 3.5sq (φ9.5mm)	ランドスケープ用ドライコーン		電線保護管のコードの目地処理	24v 12v, 24v

24V^S、24Vにすることで 配線可能距離の不安を解消！

ほぼすべてのローボルトライトが使えて、配線の取り回しも容易な12Vシステム。ただ、大きめの住宅や店舗での施工の際に気になるのがローボルトの電圧降下。トランスを24V用に置き換えるだけで、配線可能距離が12Vの約2倍にできる24V^Sシステム。さらにコードとドライコーンを専用品に換えれば、配線可能距離は12Vの約6倍まで延びる24Vシステム。これらの使い分けで配線可能距離の不安を解消します。

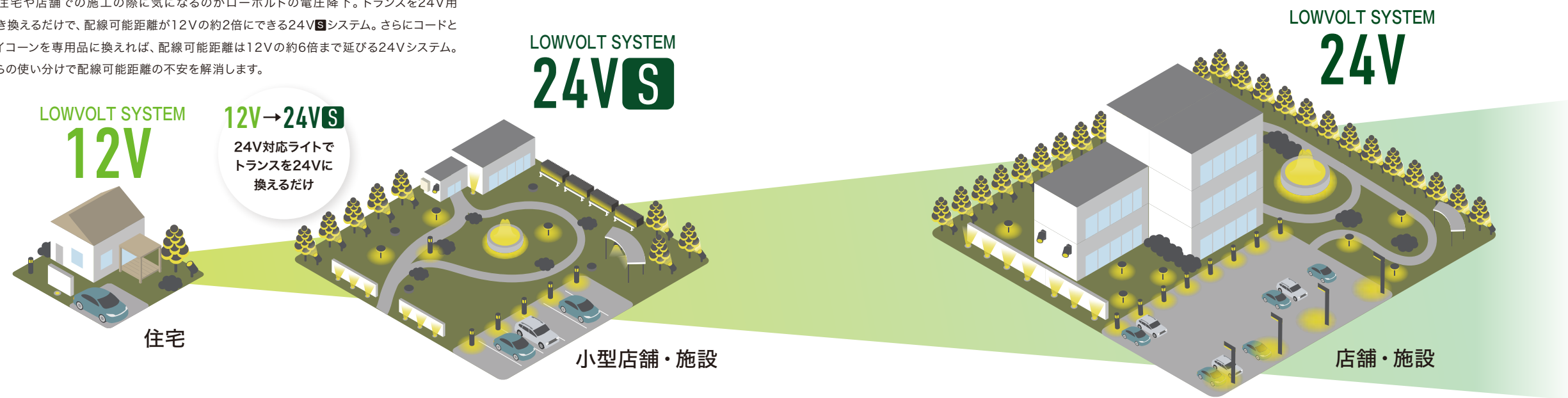

大規模な現場には、24Vトランスの活用が有効。

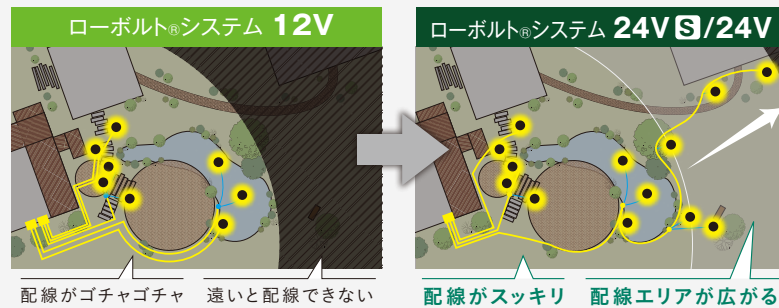

ローボルト®システムの選び方は、P.239～をご確認ください。

〈施工のしやすさなら〉

ローボルト®システム 24V^S



〈さらに広い現場なら〉

ローボルト®システム 24V



ガーデンアップ
ワイヤレススポット
ライト
ウオールスポット
ライト
地中埋込型
ポールライト
バススタンド
ワイヤレススポット
ライト
屋外用部材
ウオーター
デッキライト
ダウンライト
レールライト
センサーライト
フレイティング
和風ライト
デコレーション
ライト
ウオーターライト
サイン
ソーラーライト
アクセサリ

ガーデンアップ
ワイヤレススポット
ライト
ウオールスポット
ライト
地中埋込型
ポールライト
バススタンド
ワイヤレススポット
ライト
屋外用部材
ウオーター
デッキライト
ダウンライト
レールライト
センサーライト
フレイティング
和風ライト
デコレーション
ライト
ウオーターライト
サイン
ソーラーライト
アクセサリ

ローボルト®用アクセサリ

Low-volt Accessories

ローボルト®システムのアクセサリ選びの手順

使用するシステムに合わせ、1~6の順番で必要なアイテムを選びましょう。

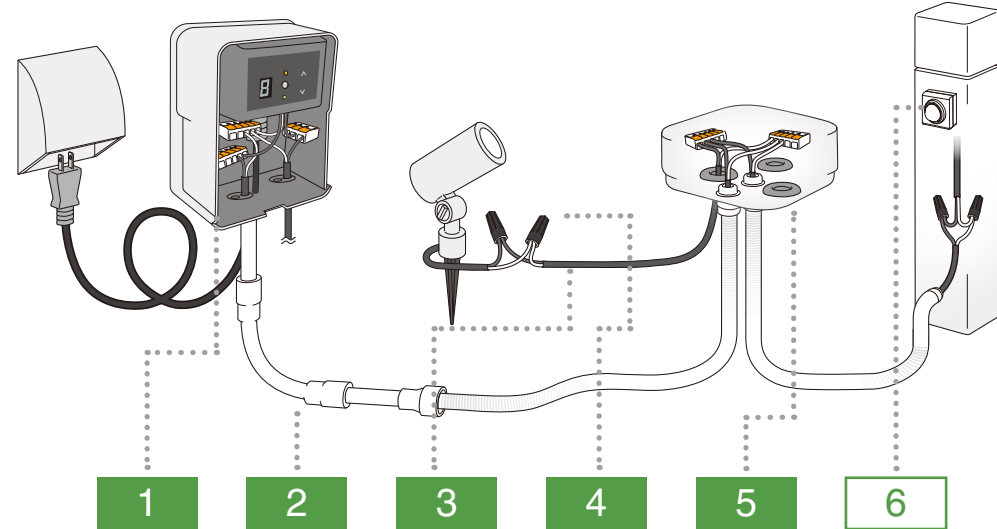

システム	12V	24V	24V
1 トランス P.241			
2 配管 P.250			
3 コード P.251			
4 接続 P.251			
5 分岐 P.252			
6 機能追加 P.253			

DATABASE
商品の詳細を
確認できます

ローボルト®システムの拾い出し

1 照明のレイアウトを考える

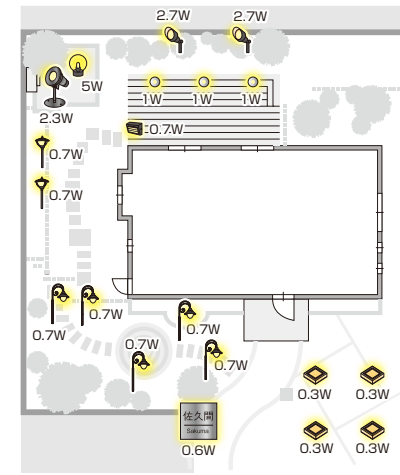

住む人の生活スタイルやお庭のスタイルから「光」が必要な場所を決めます。目的照明と演出照明の2つを考え、ライティングテクニックや照度分布図(P.269)を参考にすると便利です。

2 トランスを選ぶ

	0.3W×4個 =1.2W		2.3W×1個 =2.3W
	0.6W×1個 =0.6W		5.0W×1個 =5.0W
	0.7W×5個 =3.5W		1.0W×3個 =1.0W
	2.0W×2個 =4.0W		0.7W×1個 =0.7W
	0.7W×2個 =1.4W		

使用ライトの合計消費電力
21.7W

トランス35Wを使用すると効率的

ローボルトライトで施工する際、AC100VをDC12Vに変換するためのローボルトトランスが必要です。使用する商品の消費電力の合計(☑)によって、トランスの最大許容W数(トランスW数の70%)を基準にローボルトトランスを選びます。

3 配線を考える

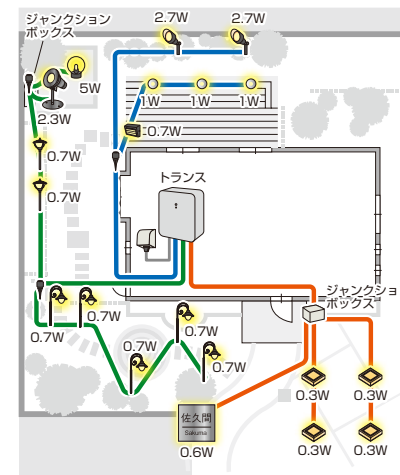

- ラインA 合計使用W数 7.7W
50m以内で、使用が可能
- ラインB 合計使用W数 12.2W
30m以内で、使用が可能
- ラインC 合計使用W数 1.8W
90m以内で、使用が可能

配線のデザインを決めます。各ラインの使用W数によってコードの使用可能距離も変わります。
電圧降下のグラフは、P.257をご確認ください。

4 アクセサリーを選ぶ

今回のプランに必要なアクセサリ

- 12Vタイマートランス 35W 1個
- ガーデンスケープ用ジャンクションボックス 3個
- ジャンクションボックス スリム 1個
- ドライコーン 34個
- ガーデン用コード 現場に必要な長さ
- コネクター (ジャンクションボックス-VE管) 1個
- コネクター (ジャンクションボックス-PF管) 1個
- カップリング 1個
- ノーマルバンド 1個
- 電線保護管 現場に必要な長さ

※配線状況により必要数増減

WEBサイトで、配線図を描きながら、電圧降下を自動計算!

電圧降下を自動判定 / アクセサリ拾い出し / 配線図・見積書作成

ローボルトプランナーPro 検索

LEDIUS LOW VOLT PLANNER Pro PAT.

1 トランスを選ぶ

12V専用15Wの小容量から、24V専用600W大容量まで、あらゆるシーンに対応するトランスを取り揃え、現場に対応いたします。



合計 W 数

接続する照明器具の合計 W 数に対応するトランスを選びます。P.240 を参考に算出し、最適なトランスを選択してください。

常時点灯回路 タイマー・照度センサー設定 ※常時点灯回路、タイマー・照度センサーの詳細は、トランス機能 (P.244) をご確認ください。

合計W数	合計 105w 以下	合計 210w 以下	合計 420w 以下	合計 10.5w 以下	合計 24.5w 以下	合計 52.5w 以下	合計 105w 以下
システム	24V / 24V S			12V			
容量	150W	300W	600W	15W	35W	75W	150W
タイマー型	P.245 NEW 24V タイマーランス 150W ¥59,000 LEDIUS 24V トランス 150W 明るさ感度調整付 ¥59,000	P.245 NEW 【2024年6月発売予定】 24V タイマーランス 300W ¥82,000		P.247 12Vタイマーランス 15W ¥15,000	P.247 12Vタイマーランス 35W ¥18,500	P.247 12Vタイマーランス 75W ¥33,000	P.247 12Vタイマーランス 150W ¥59,000
	直結タイプ				P.247 ※有資格者による電気工事が必要 12V タイマーランス 35W 直結仕様 ¥18,500		
常時出力		P.245 NEW ※有資格者による電気工事が必要 【2024年6月発売予定】 24V シンプルランス 300W ¥75,000 24V トランス 300W ¥75,000	P.246 ※有資格者による電気工事が必要 24V トランス 600W ¥98,000		P.248 12V シンプルランス 35W ¥14,500	P.248 12V シンプルランス 75W ¥29,000	
	独立タイプ				P.248 ※有資格者による電気工事が必要 LEDIUS ローボルトランス 35W 常時点灯回路付 独立柱タイプ ¥18,500 アートウッドトランスボール ダークバイン ¥11,000		

DATABASE
商品の詳細を
確認できます

この紙面に掲載の全商品の価格には、消費税は含まれておりません。

ガイドブック
ライトアップ
ウォールスイッチ
ライト
地中埋込型
ポールライト
バススタンド
ライト
屋外用部材
ウォール
デッキライト
ダウンライト
レールライト
センサーライト
フライング
和風ライト
ライト
ウォール
サイン
ソー
アクセ

24Vトランス
24V Transformer

24Vトランスリニューアル。

150W/300Wトランスが、周囲に調和するサイズ感・美しいデザインに。

"RENEWED 24 V TRANSFORMERS
THE 150 W AND 300 W TRANSFORMERS HAVE BEEN RENEWED
WITH NEW SIZES AND BEAUTIFUL SHAPES THAT HARMONISE WITH AN ENVIRONMENT"



300Wトランスにもタイマー付をラインアップ

電気工事士資格がなくても扱える、タイマートランス

圧倒的コンパクト化

取付面積を半減 場所をとらず目立ちにくい



大容量の300Wタイプには、従来からのシンプルなタイプに加えて自動で点灯/消灯、コンセントに挿すだけで使えるタイマートランスをラインアップ。電気工事士資格がなくても、これまで以上に大きな現場をライティングできるようになりました。



調和するデザイン

主張を抑え、周辺アイテムと調和する



カラーラインアップを刷新

景観に馴染む、シルバーとブラックを展開



信頼性の向上

耐電圧性能が上がり電気的信頼性が向上

電源基板の性能向上により、付近の落雷に対する耐力を大幅に強化



タイマートランスの付加機能

☀️ 照度センサーとタイマーで自動点灯・自動消灯

照度センサー

周囲の明るさを感じて、暗くなったら自動で点灯。明るさの感度調整も可能です。

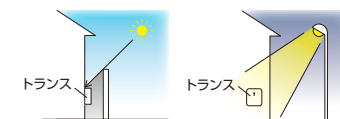

日中も日陰で暗い場所 夜間も比較的明るい場所

照度センサーは、5段階で設定できます。
※昼夜の明暗の差が小さい場合は正常に動作しない場合があります。

タイマー

「1～10時間後消灯」「終夜点灯」など、暗くなってからの点灯時間を設定できます。



表示モニター 照度センサー タイマー 照度センサー設定

1～10:点灯時間(h) A:終夜点灯 F:常時点灯
※タイマー10時間は「0」と表示

🔄 タイマー回路と常時点灯回路を併設

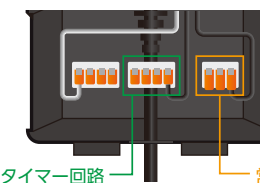

常時点灯回路は、常時通電している回路です。LEDIUSロースボルトスイッチ(P.253)と組み合わせれば、いつでも好きな時間に点灯・消灯ができセンサーライトと組み合わせれば、終夜センサーを動作させることが可能です。

タイマー回路

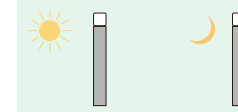

常時点灯回路



ガイドランプ
ワイヤレススポット
ワイヤレススポット
地中埋込型
ポールライト
バススタンド
バススタンド
屋外用部材
屋外用部材
ウォーター
ウォーター
デッキライト
デッキライト
ダウンライト
ダウンライト
レールライト
レールライト
センサーライト
センサーライト
フライング
フライング
和風ライト
和風ライト
ライトレション
ライトレション
ウォールライト
ウォールライト
サイン
サイン
ソーライト
ソーライト
アクセサリ
アクセサリ

ガイドランプ
ワイヤレススポット
ワイヤレススポット
地中埋込型
ポールライト
バススタンド
バススタンド
屋外用部材
屋外用部材
ウォーター
ウォーター
デッキライト
デッキライト
ダウンライト
ダウンライト
レールライト
レールライト
センサーライト
センサーライト
フライング
フライング
和風ライト
和風ライト
ライトレション
ライトレション
ウォールライト
ウォールライト
サイン
サイン
ソーライト
ソーライト
アクセサリ
アクセサリ

24Vトランス タイマー付

24V Transformer with Timer

常時点灯回路 タイマー・照度センサー ※機能詳細はP.244をご確認ください

P.240を参考に合計W数を算出し、最適なトランスを選択してください。

合計 **105w** 以下の場合

150w

24V 出力 **NEW**

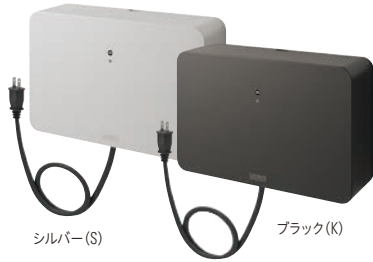

24V タイマートランス 150W
¥59,000
HEA-029S 82510300 シルバー
HEA-029K 82500400 ブラック
W195×D60×H132mm
約0.6kg ポリカーボネート
最大7分岐可能
プラグコード長：450mm
コンクリートネジ 1本付
取付ネジ2本付 結束バンド6本付
コンクリートプラグ3個付
電源プラグ付
180VA(100V) IP43

150Wトランスは、設置に
スタンド・フック(P.248)も使用可能



合計 **210w** 以下の場合

300w

24V 出力 **NEW**



24V タイマートランス 300W
¥82,000
HEA-030S 82520200 シルバー
W250×D75×H257mm
約1.0kg ポリカーボネート
最大8分岐可能
プラグコード長：450mm
コンクリートネジ 4本付
結束バンド6本付
コンクリートプラグ4個付
電源プラグ付
180VA(100V) IP43
【2024年6月発売予定】

24Vトランス 常時出力

24V Transformer Constant Output

合計 **210w** 以下の場合

300w

24V 出力 **NEW**

※有資格者による電気工事が必要です。



シルバー(S)

24V シンプルトランス 300W
¥75,000
HEA-031S 82530100 シルバー
W250×D75×H257mm
約1.0kg ポリカーボネート
最大8分岐可能
コンクリートネジ 4本付
結束バンド6本付
コンクリートプラグ4個付
180VA(100V) IP43
※電源と接続するコードは
付属していません。
【2024年6月発売予定】

OPTION 24Vシンプルトランス300W用電源線 **NEW**

トランスもしくはタイマー(P.246) での接続用 タイマー(P.246)とトランスの
接続用



300W用プラグ付コード(2芯2m) **¥4,500** HEC-143K 83250700
300W用トランスタイマー間コード(2芯1m) **¥2,300** HEC-144K 83270500
※片側に丸端子付

タイマー付

合計 **105w** 以下の場合

150w

24V 出力

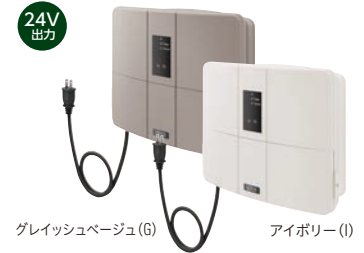

グレイッシュベージュ(G) アイボリー(I)

LEDIUS 24V トランス 150W 明るさ感度調整付
¥59,000

HEA-014G 75459500 グレイッシュベージュ

HEA-014I 75460100 アイボリー

W271×D80×H217mm
約2.1kg ポリカーボネート
最大6分岐可能 プラグコード長：500mm
取付用ビス付 結束バンド6本付
カバー固定ネジ1本付 電源プラグ付
165VA(100V) IP43



※生産完了につき在庫をご確認ください。
後継機種：HEA-029S、HEA-029K(P.245)

常時出力

合計 **210w** 以下の場合

300w

24V 出力



ホワイト(W)

24V トランス 300W

¥75,000

HEA-006W 73392700 ホワイト

W430×D170×H352mm
約3.7kg ABS樹脂
取付用ビス付
結束バンド4本付
※電源と接続するコードは付属していません。
※2024年6月より生産完了につき在庫をご確認ください。
後継機種：HEA-031S(P.245)

合計 **420w** 以下の場合

600w

24V 出力



ホワイト(W)

24V トランス 600W

¥98,000

HEA-007W 73393400 ホワイト

W570×D195×H409mm
約5.7kg ABS樹脂
取付用ビス付
結束バンド4本付
※電源と接続するコードは付属していません。

24Vトランス用タイマー

HEA-006W/HEA-007W、HEA-031Sにタイマー機能を追加できます。

※有資格者による電気工事が必要です。

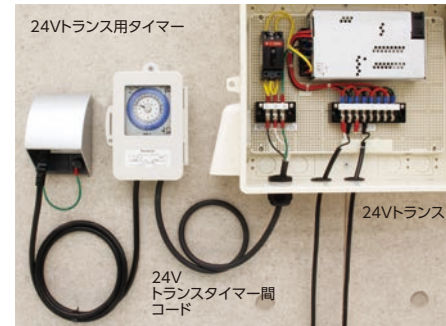

24Vトランス用タイマー

24V
トランスタイマー間
コード



24V トランス用タイマー
¥18,000

HEC-027S 73395800
W123×D52×H180mm
約0.3kg
※入力100Vのみ対応
※24Vトランス150Wには
接続できません。



24Vトランスタイマー間コード(3芯1m)
¥2,300

HEC-028K 73396500
※両端に丸端子付



プラグ付コード(3芯2m)
¥4,500

HEC-026K 73394100

24Vトランス専用コンバータ

24V用コンバータを接続すれば、12V専用ライトが24Vトランスで使用できます。

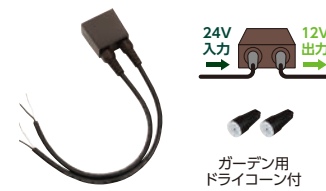
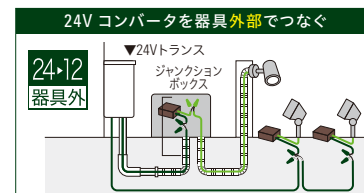
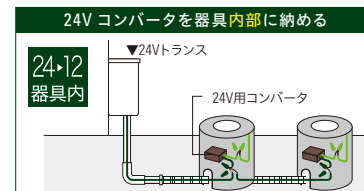

24V 用コンバータ
¥7,000

HEC-034K 73402300 ブラウン

W54×D29×H92mm 約0.3kg
コード長：各0.3m
消費電力：約2W 許容W数：10W
※24V用コンバータの容量は10Wです。

12V

ガーデンアップライトミオ 4.5W
¥18,500
HBB-D18S 73700000 シルバー
HBB-D18C 73699700 ナチュラル

このアイコンの
商品です

LED電球2.7W(GU5.3)
LED電球4.5W(GU5.3)
W78×D78×H150mm
ボール径φ20
アルミ ガラス ABS樹脂
約0.5kg
コード長：約2m

24V/12V
器具内
器具外

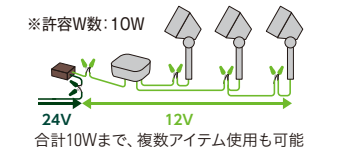

※許容W数：10W
合計10Wまで、複数アイテム使用も可能



DATABASE
商品の詳細を
確認できます

12Vトランス タイマー付

12V Transformer with Timer

常時点灯回路 タイマー・照度センサー ※機能詳細はP.244をご確認ください
 P.240を参考に合計W数を算出し、最適なトランスを選択してください。

合計 **10.5w** 以下の場合
15w

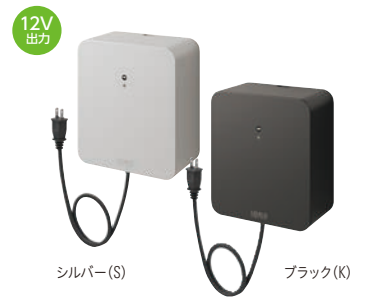

12V タイマートランス 15W
¥15,000
 HEA-024S 79460700 シルバー
 HEA-024K 79459100 ブラック

W110×D60×H132mm
 0.5kg ポリカーボネート
 最大2分岐可能
 プラグコード長：450mm
 コンクリートネジ1本付
 取付ネジ2本付 結束バンド4本付
 コンクリートプラグ3個付
 電源プラグ付
 35VA(100V) IP43

合計 **24.5w** 以下の場合
35w

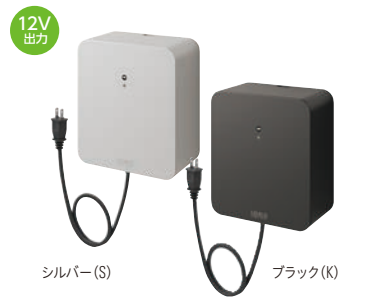

12V タイマートランス 35W
¥18,500
 HEA-025S 79462100 シルバー
 HEA-025K 79461400 ブラック

W110×D60×H132mm
 0.5kg ポリカーボネート
 最大4分岐可能
 プラグコード長：450mm
 コンクリートネジ1本付
 取付ネジ2本付 結束バンド4本付
 コンクリートプラグ3個付
 電源プラグ付
 75VA(100V) IP43

合計 **52.5w** 以下の場合
75w

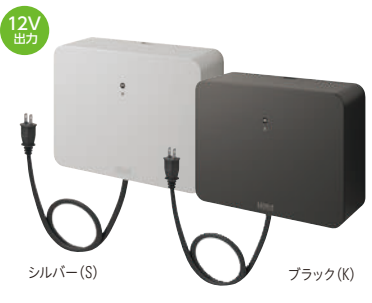

12V タイマートランス 75W
¥33,000
 HEA-026S 79464500 シルバー
 HEA-026K 79463800 ブラック

W165×D60×H132mm
 0.5kg ポリカーボネート
 最大4分岐可能
 プラグコード長：450mm
 コンクリートネジ1本付
 取付ネジ2本付 結束バンド4本付
 コンクリートプラグ3個付
 電源プラグ付
 90VA(100V) IP43

合計 **105w** 以下の場合
150w



12V タイマートランス 150W
¥59,000
 HEA-027S 79466900 シルバー
 HEA-027K 79465200 ブラック

W195×D60×H132mm
 0.6kg ポリカーボネート
 最大7分岐可能
 プラグコード長：450mm
 コンクリートネジ1本付
 取付ネジ2本付 結束バンド6本付
 コンクリートプラグ3個付 電源プラグ付
 180VA(100V) IP43

直結タイプ ※有資格者による電気工事が必要です。
 合計 **24.5w** 以下の場合
35w



12V タイマートランス 35W 直結仕様
¥18,500
 HEA-028S 79468300 シルバー
 HEA-028K 79467600 ブラック

W110×D60×H132mm
 0.5kg ポリカーボネート
 最大4分岐可能
 コード長：450mm
 コンクリートネジ1本付
 取付ネジ2本付 結束バンド4本付
 コンクリートプラグ3個付
 75VA(100V) IP43

12Vトランス 常時出力

12V Transformer Constant Output

合計 **24.5w** 以下の場合
35w

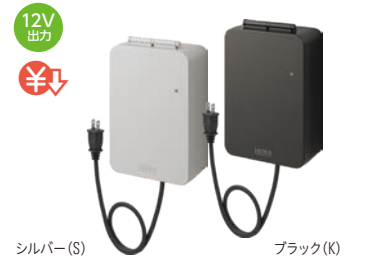

12V シンプルトランス 35W
¥14,500
 HEA-022S 76739700 シルバー
 HEA-022K 76738000 ブラック
 W87×D45×H133mm 0.5kg
 ポリカーボネート
 最大4分岐可能
 プラグコード長：450mm
 取付用ビス付 結束バンド4本付
 電源プラグ付
 72VA(100V) IP43

合計 **52.5w** 以下の場合
75w



12V シンプルトランス 75W
¥29,000
 HEA-023S 76741000 シルバー
 HEA-023K 76740300 ブラック
 W125×D50×H133mm 0.8kg
 ポリカーボネート
 最大4分岐可能
 プラグコード長：450mm
 取付用ビス付 結束バンド4本付
 電源プラグ付
 90VA(100V) IP43

12Vトランス 独立タイプ

12V Transformer Independent Type

合計 **24.5w** 以下の場合
35w

トランスをお庭に設置できるので、電圧降下を気にせずプランニングできます。

※有資格者による電気工事が必要です。



LEDIOUS ローボルトトランス 35W 常時点灯回路付 独立柱タイプ
¥18,500
 HEA-020K 75471700 ブラック
 W69×D64×H227mm ポリカーボネート
 0.7kg コード長：0.5m
 取付用ビス付 75VA(100V) IP43
 廃生産完了品につき在庫をご確認ください。

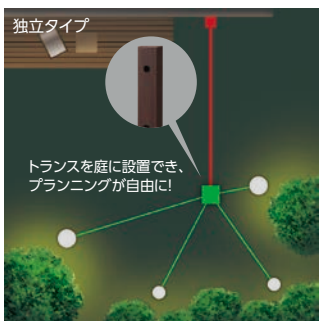
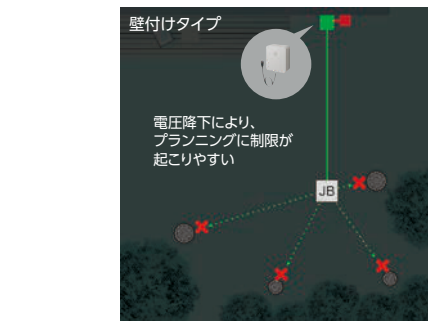

■電源 ■トランス [JB]ジャンクションボックス
 100V ローボルト

アートウッド トランスポール ダークパイン
¥11,000
 HEC-079P 75474800 ダークパイン
 W75×D75×H550mm ポール角：□75
 アルミ 1kg キャップ付 ネカセ棒付
 廃生産完了品につき在庫をご確認ください。

トランス用アクセサリ

Transformer Accessories



LEDIOUS トランススタンド 2 型
¥12,000
 HEC-108S 76742700
 W220×D250×H500mm ステンレス 1.1kg



トランスフック (1個入り) **¥750**
 HEC-134S 75050400
 W28×D20×H41.5mm
 ステンレス 8g/個 耐荷重5kg/個



海外仕様

For Overseas Transformer

常時点灯回路 タイマー・照度センサー ※機能詳細はP.244をご確認ください。
P.240を参考に合計W数を算出し、最適なトランスを選択してください。

※国内での使用は出来ません。

オーストラリア (SAA認証取得)

合計 **24.5w** 以下の場合
35w



HEA-010I-S アイボリー
LEDIUS ローボルトトランス 35W (オーストラリア仕様)

W178×D58×H173mm
0.9kg ポリカーボネート
最大4分岐可能
プラグコード長：500mm
取付用ビス付
結束バンド4本付
カバー固定ネジ1本付
電源プラグ付
90VA(100V)



台湾 (BMSI認証取得)

合計 **24.5w** 以下の場合
35w



HEA-010G-B グレイッシュベージュ
LEDIUS ローボルトトランス 35W (台湾仕様)

W178×D58×H173mm
0.9kg ポリカーボネート
最大4分岐可能
プラグコード長：500mm
取付用ビス付
結束バンド4本付
カバー固定ネジ1本付
電源プラグ付
90VA(100V)



台湾 (BMSI認証取得)

合計 **52.5w** 以下の場合
75w



HEA-011I-B アイボリー
LEDIUS ローボルトトランス 75W (台湾仕様)

W222×D62×H174mm
1.4kg ポリカーボネート
最大4分岐可能
プラグコード長：500mm
取付用ビス付
結束バンド4本付
カバー固定ネジ1本付
電源プラグ付
120VA(100V)



イギリス (CE認証/ENEC認証取得)

合計 **52.5w** 以下の場合
75w



HEA-011G-C グレイッシュベージュ
LEDIUS ローボルトトランス 75W (イギリス仕様)

W222×D62×H174mm
1.4kg ポリカーボネート
最大4分岐可能
コード長：500mm
取付用ビス付
結束バンド4本付
カバー固定ネジ1本付
120VA(100V)



韓国 (KC認証取得)

合計 **52.5w** 以下の場合
75w



HEA-011G-K グレイッシュベージュ
LEDIUS ローボルトトランス 75W (韓国仕様)

W222×D62×H174mm
1.4kg ポリカーボネート
最大4分岐可能
コード長：500mm
取付用ビス付
結束バンド4本付
カバー固定ネジ1本付
120VA(100V)



韓国 (KC認証取得)

合計 **52.5w** 以下の場合
75w



HEA-016G-K グレイッシュベージュ
LEDIUS ローボルトトランス 75W 常時点灯回路付 (韓国仕様)

W222×D62×H174mm
1.4kg ポリカーボネート
最大4分岐可能
コード長：500mm
取付用ビス付
結束バンド4本付
カバー固定ネジ1本付
92VA(230V) IP43



2

配管アイテムを選ぶ

配管に必要なアイテムは、コンクリートやモルタルに配線する場合に必要です。接続箇所や対象を選びましょう。

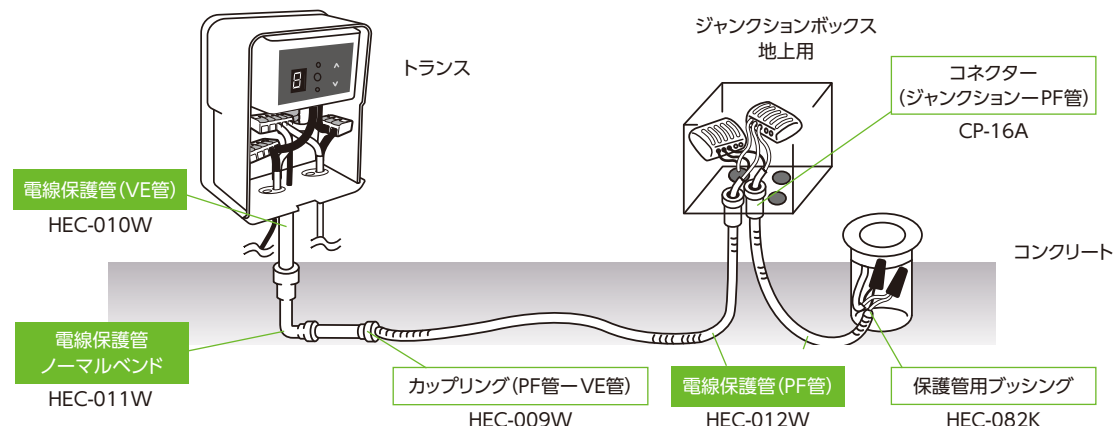

電線保護管 φ16



φ 16 (PF管)			
PF-50R	49437800	50mリール	¥15,000/巻
HEC-012W	49418700	10m	¥ 3,500/巻



φ 16 (VE管)			
HEC-010W	49416300	2m	¥1,300/本



φ 16 ノーマルバンド			
HEC-011W	49417000		¥800/本

電線保護管用コネクタ／カップリング



φ 16 カップリング (PF管 - VE管)			
HEC-009W	49415600		¥800/個



φ 16 コネクタ (ジャンクション - VE管)			
HEC-008W	49413200		¥800/個



φ 16 コネクタ (ジャンクション - PF管)			
CP-16A	49459000		¥1,000/個

電線保護管 φ10



φ 10 (PF管)			
CP-50R	49438500	50mリール	¥42,000/巻
CP-5	49439200	5m	¥5,000/巻

電線保護管用アダプター



φ 10 アダプター (ジャンクション - PF管)			
CP-10A	49442200		¥2,000/個

電線保護管とコードの目地処理



φ 16 電線保護管用ブッシング			
HEC-082K	75477900		¥1,500/セット

φ23×H32 2個入 コードの太さに合わせ、カットして使用



不乾性パテ			
PUT-1	49443900		¥1,100/個



DATABASE
商品の詳細を
確認できます

3 コードを選ぶ

施工現場に合わせた距離のコードを選びましょう。



※結線にはドライコーン、ワンタッチ端子または圧着閉端子が必要です。
※コンクリート・モルタルへの配線は、配管工事が必要です。
※水中での結線はできません。

ガーデン用コード

HCE-0002	49818500	5m	¥ 3,000/巻
HCE-0003	49819200	15m	¥ 6,000/巻
HEC-035K	49820800	50mリール	¥23,000/巻
HCE-0004	49821500	100mリール	¥34,000/巻

ランドスケープ用コード

HEC-029K	73397200	30m	¥30,000/巻
HEC-030K	73398900	100m	¥83,000/巻

地上・地中・水中も、そのまま配線できます。



4 接続アイテムを選ぶ

ローボルト®システムでは簡単・安全に接続できます。

ねじ込むだけ、簡単に結線

※コードに合わせてご購入ください。



ガーデン用ドライコーン
(ガーデン用コード対応)

ランドスケープ用ドライコーン
(ランドスケープ用コード対応)

ドライコーン ※芯線を3本まで接続できます。

コード	品番	用途	数量	価格
HCE-0001	49817800	ガーデン用	4個入	¥ 1,700/セット
HCE-0014	49957100		10個入	¥ 3,500/セット
HEC-0009	46328200	ランドスケープ用	150個入	¥36,000/セット
HEC-032G	73400900		10個入	¥ 5,000/セット
HEC-033G	73401600		100個入	¥32,000/セット

コードをキズつけず、被覆体を除去

※コードに合わせてご購入ください。



ガーデン用ワイヤーストリッパー
(ガーデン用コード対応)

ランドスケープ用ワイヤーストリッパー
(ランドスケープ用コード対応)

ワイヤーストリッパー

コード	品番	用途	価格
HEC-0010	46329900	ガーデン用	¥11,000/個
HEC-031Y	73399600	ランドスケープ用	¥7,200/個

ワンタッチ分岐結線

ジャンクションボックスを使用時の結線に

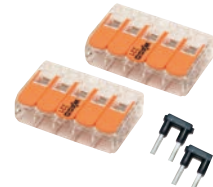

ワンタッチ端子 2個セット
¥1,500

HEC-063T	49490300
----------	----------

W30×D18×H8mm
※止水された場所でお使いください。

圧着を用いた結線に

コードやライトの結線に



圧着閉端子 (10個入)
¥1,200

※コーキングや自己融着テープで水、湿気の侵入を防ぐ工程が必要

圧着閉端子を使用時の防水対策に



目地用コーキング材
¥4,500

CAU-1	49451400
-------	----------

圧着閉端子を使用時に

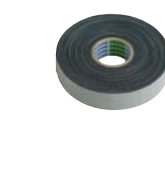

自己融着テープ (10m)
¥3,800

JYT-10	49461300
--------	----------

防水処理に

100Vのグラウンドライトの防水処理に



スコッチキャスト
¥3,500

スプレーネットに入れたコード接続部をレジコン容器に入れて開口部をビニールテープで巻いて固定します。

5 分岐アイテムを選ぶ

照明器具を多数設置する場合、結線箇所を整理整頓・保護しておくために役立つジャンクションボックスです。

外壁や芝生・コンクリートに馴染むタイプ

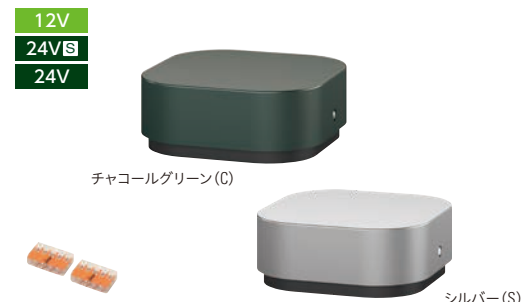

ワンタッチ端子付

ジャンクションボックス スリム 地上用
¥9,800

HEC-084C	75481600	チャコールグリーン(C)
HEC-084S	75482300	シルバー(S)

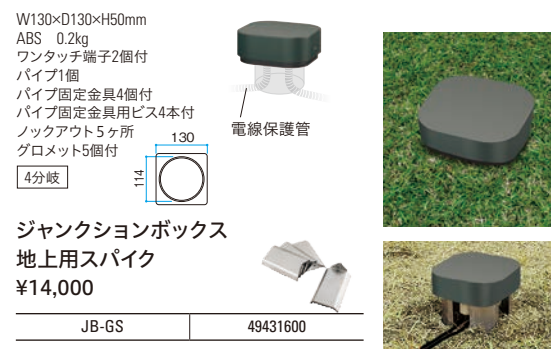

ジャンクションボックス
地上用スパイク
¥14,000

JB-GS	49431600
-------	----------

ボックスを浮かせて、地上配線に対応

土の上での分岐に



ワンタッチ端子付

ワンタッチ端子付
ガーデンスケープ用ジャンクションボックス
¥4,500

HCE-0005	49822200	ブラック
----------	----------	------

φ84×H261mm
AES 0.2kg
ワンタッチ端子2個付
簡単に分岐できる(4分岐まで可能)
結線を集中させているので、メンテナンス箇所が明確

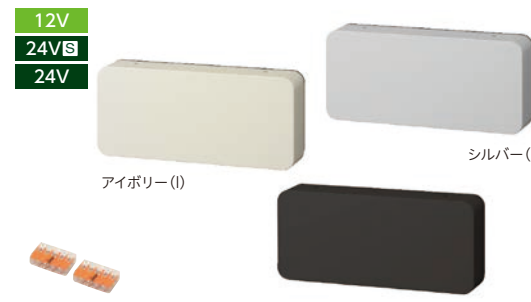

ワンタッチ端子付

ジャンクションボックス スリム 壁面用
¥8,800

HEC-083I	75479300	アイボリー
HEC-083K	79470600	ブラック
HEC-083S	75480900	シルバー



ワンタッチ端子2個付
ノックアウト5ヶ所
グロメット5個付
4分岐

W210×D50×H92mm	ABS樹脂 0.2kg
----------------	-------------

コンクリートビス3本付
ワンタッチ端子2個付
ノックアウト5ヶ所
グロメット5個付

景観に馴染むアートウッドタイプ



ワンタッチ端子付

ワンタッチ端子付
ジャンクションボックス アートウッド ダークバイン
¥9,500

HEC-057P	73746800	ダークバイン
----------	----------	--------

W80×D80×H155mm
ポール角:φ70 0.6kg
ワンタッチ端子2個付
ノックアウト4ヶ所
4分岐



DATABASE
商品の詳細を
確認できます

6 機能を追加する

快適に便利に照明を使えるよう、センサーやスイッチでの点灯・消灯機能を追加できます。

人感センサー

ローボルトライト到人感センサー機能を追加できます。

スパイク付独立型

12V
24V
24V



人感センサー ON/OFF
照度センサー

LEDIOUS ローボルトスイッチ 人感センサータイプスパイク
¥22,500
HEC-081P 75476200

W60×D57×H305mm
ASA樹脂 アルミ ポリカーボネート
0.4kg コード長：0.4m
感知範囲調整シール付
許容W数：36W IPX3

ダークパイン(P)

ライトに追加して使用

12V
24V
24V



人感センサー ON/OFF
照度センサー

LEDIOUS ローボルトスイッチ 人感センサータイプ
¥15,000
HEC-080G 75475500

W49×D41×H48mm
ASA樹脂 ポリカーボネート
0.1kg コード長：0.4m
感知範囲調整シール付
許容W数：36W IPX3

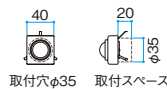

人感センサーの利用方法

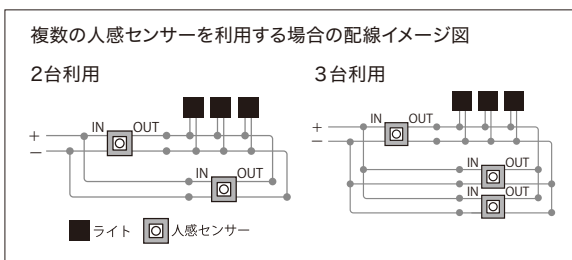
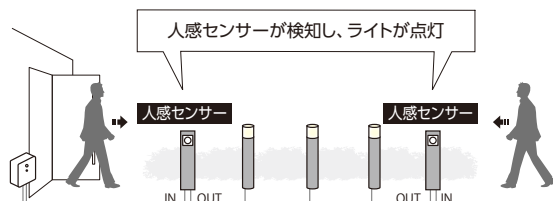

スイッチ

必要なときにライトを手動で点灯・消灯。12V、24V どちらの電圧でもお使いいただけます。

12V
24V
24V



LED 白色
消費電力：0.1W
電気代/月：1円
φ58×H63mm
0.1kg
ステンレス
結束バンド3本付
許容W数：36W
IPX3

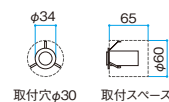

LEDIOUS ローボルトスイッチ
¥19,000
HEC-131S 75142600

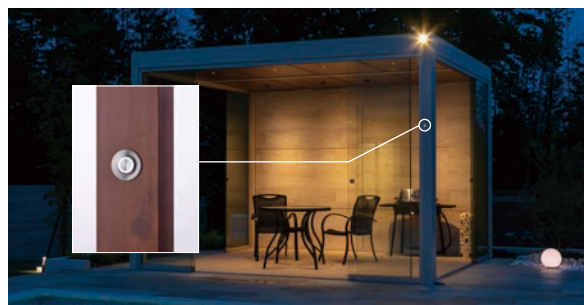

ポーチと組み合わせて使用することで、より快適な空間に。
消灯時にスイッチ部分が発光し、暗闇でもスイッチの存在がわかります。

交換電球

Replacement Bulbs

ローボルト (12V/24V) 用交換電球

12V 24V ※24V対応になりました。

NEW



2.0W

LED 球 12/24V 2.0W(GU5.3)

HMB-N01K	61551300	白	¥5,000/個
HMB-L01K	61528500	電球色	¥5,000/個

※商品コード、型番に変更はありません。

12V 24V ※24V対応になりました。

NEW



3.6W

LED 球 12/24V 3.6W(GU5.3)

HMB-N02K	61552000	白	¥7,000/個
HMB-L02K	61529200	電球色	¥7,000/個

※商品コード、型番に変更はありません。

12V 24V



1.2W

LED 電球 9 型 12/24V クリアタイプ G4

HMB-D57T	75060300	電球色	¥3,000/個
----------	----------	-----	----------

12V 24V



5.3W

ローボルト LED 電球 6 型 E-14

HMB-D42N	75911800	電球色	¥7,000/個
----------	----------	-----	----------

12V 24V



3.8W

ローボルト LED 電球 7 型 E-14

HMB-D44N	75913200	電球色	¥6,000/個
----------	----------	-----	----------

12V 24V



3.6W

ローボルト LED 電球 8 型 クリア E-14

HMB-D46T	75915600	電球色	¥6,000/個
----------	----------	-----	----------

[交換の案内]



100V用交換電球

100V



4W

一般電球形 LED 電球 7 型 E-26

HMB-D49N	75920000	電球色	※¥4,500/個
----------	----------	-----	-----------

※東芝ライテック製

100V



6.4W

一般電球形 LED 電球 5 型 E-26

HMB-D43N	75912500	電球色	※¥7,500/個
----------	----------	-----	-----------

100V



3.5W

一般電球形 LED 電球 6 型 クリア E-26

HMB-D48T	75917000	電球色	※¥7,000/個
----------	----------	-----	-----------

100V



3.4W

ミニクリプトン形 LED 電球 3 型フロスト E-17

HMB-D45N	75914900	電球色	※¥6,500/個
----------	----------	-----	-----------

100V



3.4W

ミニクリプトン形 LED 電球 3 型クリア E-17

HMB-D47T	75916300	電球色	※¥7,000/個
----------	----------	-----	-----------

100V



11.7W

PAR38 LED 電球 3 型 (E-26) 30° 防水タイプ

HMB-N41S	75598100	白	※¥17,000/個
----------	----------	---	------------

※東芝ライテック製

100V



11.7W

PAR38 LED 電球 3 型 (E-26) 30° 防水タイプ

HMB-L41S	75596700	電球色	※¥17,000/個
----------	----------	-----	------------

※東芝ライテック製

* 設計価格
これらの商品の価格は設計価格です。一般商品とは価格体系が異なります。発注形態、輸送形態、配送量、配送地域などに応じて個別に別途運賃が必要となりますので、必ず取扱店にお問い合わせください。



DATABASE
商品の詳細を
確認できます

各種アクセサリ

Accessories

センサー / タイマー

※有資格者による電気工が必要です。



WH5353AP 24683000
タイマー運動スイッチ付コンセント
¥14,500

W105×D69×H155mm
コード長:1.5m
1.2VA(100V)
※暗くなれば接続したライトが自動的に点灯します。消灯までの点灯時間(1~10時間)をセットできます。
※左側常時入コンセント(1200W)
※右側がタイマーコンセントです。
※24Vトランス600Wには対応していません。

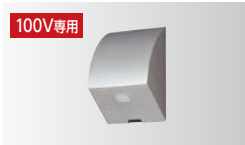

HEC-0135 24680900
EE スイッチ
¥18,500

W87×D67×H126mm 0.3kg
3.1VA(100V)
※照度センサーにより、暗くなれば自動的に点灯し、明るくなると自動的に消灯します。
※タイマー機能付きで、消灯時間の設定も可能です。
※コンセントはついていません。
※電源は別途必要です。
※入力100Vのみ対応

すべての商品に、照度センサー、タイマー機能を追加できます

通常のライトが自動点灯&消灯!

躯体施工後に
タイマー運動スイッチ付コンセント
既存屋外電源がある場合、後付け簡単。コンセントを挿すだけで接続可能

躯体施工前に
EEスイッチ
外観スッキリ!
内部結線で見せずに
とってもスマートなセンサー

コンセント / コンセントポール

※有資格者による電気工が必要です。



HEC-006S 61172000
スマート防水コンセント(2個口)シルバー
¥4,800

W87×D67×H126mm
0.26kg ABS樹脂
※入力100Vのみ対応



HEC-005S 61171300
エバーアートウッド ステン コンセントポール
¥12,000

W100×D100×H500mm
1.82kg アルミ

スマート防水コンセントとコンセントポールを組み合わせるとコンセント柱に。庭や車庫に設置しておけば、芝刈り機や掃除機などを使用するときにも配線が取りやすく便利です。



ジョイントボックス



HEC-018I 49430900
2分岐ジャンクションボックス
¥3,300

W81×D55×H137mm
0.18kg



100V製品 施工方法

100V用 ポールライト



ポールライトの設置方法

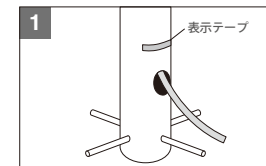

ポールにネカセパイプを差し込み設置します。電線保護管を引き込み、表示テープの位置までポールを埋め込んでください。

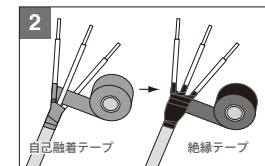

電源線外皮の切り口に防水処理を行います。自己融着テープを巻き、さらにその上から絶縁テープを巻きます。

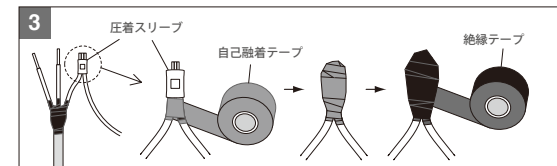

電源線と本体からの電源線出し線を、圧着スリーブでかきめて結線してください。圧着箇所には自己融着テープと絶縁テープを巻きます。アース線には丸形端子をかきめて取り付けます。

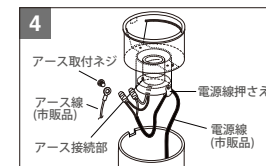

電源線の外皮部分を電源線押さえでしっかりと固定してから、本体をポールに取り付けます。アース線の接地端子をアース接続ネジで固定し、D種接地工事を行ってください。

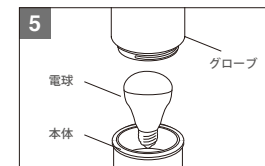

本体ソケットに電球を装着し、グローブを固定して完了です。

ご注意

- 取り付けの際には、下図に従い、必ず設置環境に応じた湿気対策や排水処理を行ってください。
- 上部電源穴は絶対にふさがらないでください。
- 常時温度の高い場所での使用は避けてください。
- ポール内は水が溜まりやすいので十分な排水処理を行い、地中からの湿気を軽減するために、ポール内へ川砂を(地面より砂が高くなるまで)入れてください。
- 排水処理が正しく行われていない場合、ガラスグローブに水滴が発生することがあります。

【土への設置】 電線保護管にバテ埋め等の処理をしてください。
【コンクリートへの設置】 電線保護管にバテ埋め等の処理をしてください。

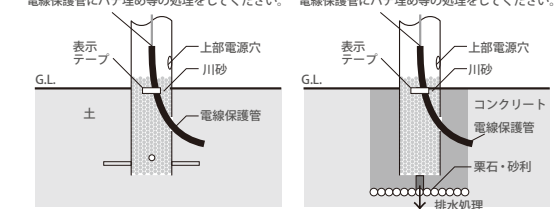

警告

- 電源線の接続はスリーブ等を使用して確実に行い、自己融着テープと絶縁テープで、防水、絶縁処理をおこなってください。
- D種接地工事をご確認ください。
- その他、配線工事に関しては、電気設備技術基準、内線規程に従ってください。

100V用 グランドライト



グランドライトの設置方法

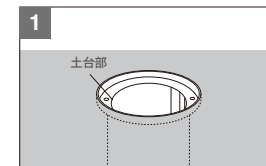

土台部に電線保護管を引き込み、コンクリートで固定します。

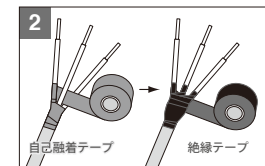

電源線外皮の切り口に防水処理を行います。自己融着テープを巻き、さらにその上から絶縁テープを巻きます。

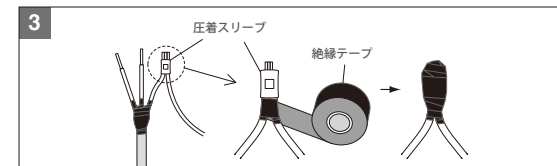

結線箇所の防水、絶縁処理を行います。電源線と本体からの電源線出し線、またはアース出し線を、圧着スリーブ等でかきめてください。圧着箇所に絶縁テープを巻きます。
※アース線はD種接地工事を行ってください。
※アース線にも必ず止水処理を施してください。不具合の原因になります(本体からアース付3芯線が出ている場合)。

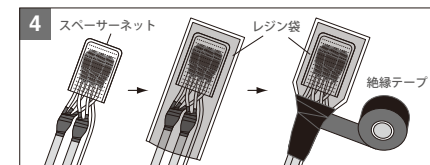

結線箇所の防水処理を行います。結線箇所を、「スコッチキャスト低圧電線防湿用パッキン WS-O」のスペースネットに入れ、さらにレジンの袋に入れて、袋の口をテープで巻きます。
※シース(外皮)部分まで、レジン袋にしっかり入れてください。
※詳しくは「スコッチキャスト」の取扱説明書をお読みください。

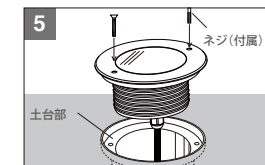

本体を土台部にネジで固定して完了です。

警告

【コンクリートへの設置】

電線保護管にバテ埋め等の処理をしてください

- 電源線の接続はスリーブ等を使用して確実に行い、「スコッチキャスト」を使用して絶縁、防水処理を行ってください。
- D種接地工事をご確認ください。
- 取り付けの際には、必ず排水処理を行ってください。
- その他、配線工事に関しては、電気設備技術基準、内線規程に従ってください。

使用上のご注意

スコッチキャスト使用時は、アース線も必ずスコッチキャスト内におさめてください。アース線にも必ず止水処理を施してください(本体からアース付3芯線が出ている場合)。



DATABASE
商品の詳細を
確認できます

電圧低下について

About Voltage Drop

電圧低下

使用する照明の合計W数から、トランスから照明までの接続距離を求めることができます。

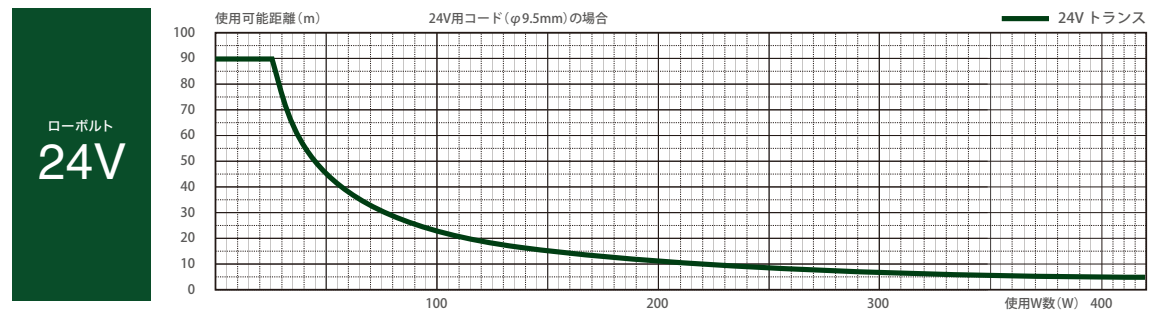
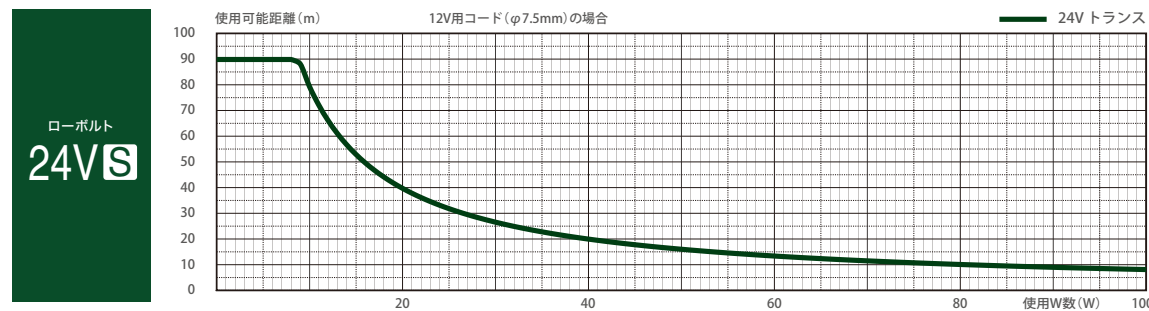
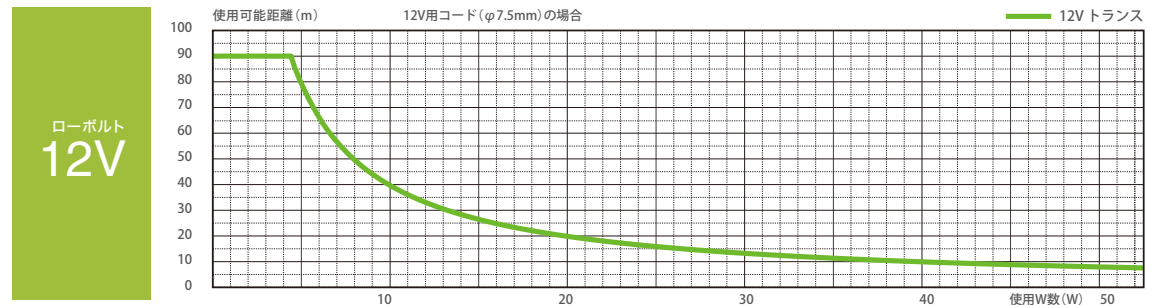

〈表の見方〉

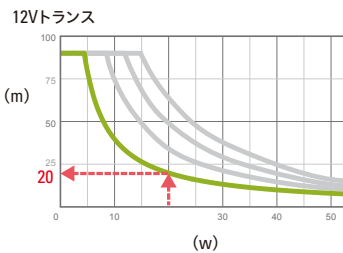

例
5W×4個=20W
コード本数 → 1本
まず、グラフの1本(—)の20Wを確認します。すると、約20mまで設置が可能だということが分かります。

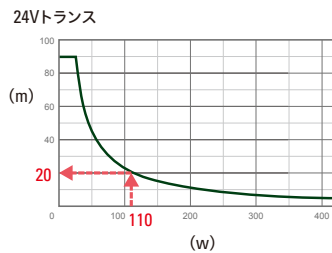

例
27.5W×4個=110W
まず、グラフの110Wを確認します。すると、約20mまで設置が可能だということが分かります。

●使用可能距離を伸ばす(ローボルト12V)

①ジャンクションボックスで使用可能距離を伸ばす

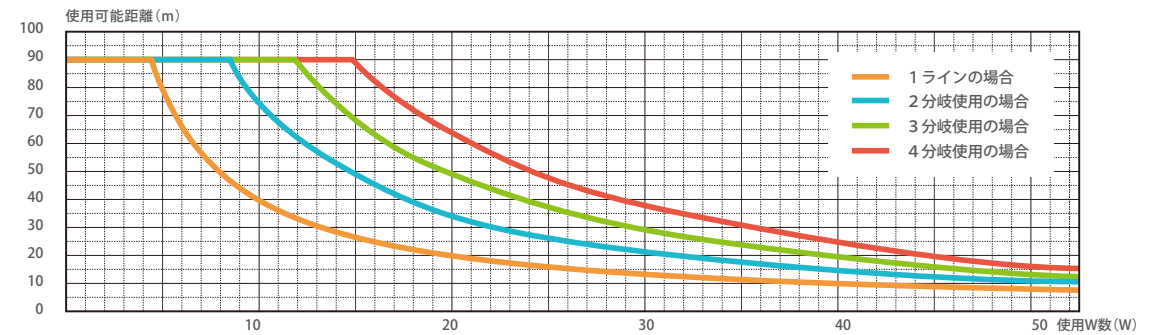

〈4分岐で20Wを使用した場合〉

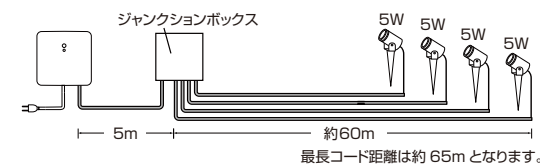

ジャンクション・ボックスを使用して分岐させた場合、1ラインあたりのW数が軽減されるので、左図より最長コード距離は約65mとなります。
※ローボルトトランスとジャンクションボックス間の距離により増減します。

- ・使用可能距離のグラフは、12Vが電圧低下により11Vになる距離をグラフ化したものです。11V以下(使用可能距離を超える配線)でも点灯はしますが、本来の光量を得られないことがあります。
- ・ローボルト®システムは最長コード距離を90m以内とします。メンテナンスやトラブル発生時(コード断線など)の原因調査、コード交換が困難になるのを防ぐために定めています。
- ・使用する商品の消費電力の合計はトランスの容量の70%以下にしてください。

②広範囲の現場には24Vトランスを使用する

24Vローボルト®システムでは、電圧低下が小さいので、12Vローボルト®システムの約6倍、24Vローボルト®システムでは約2倍の距離まで配線を伸ばせます。

※25W使用した場合の例



●電圧低下とは

コードに電圧を加え電流を流した時、距離が長くなるほど、コードの距離に比例して先端電圧が下がる現象をいいます。電圧低下は、電流を流そうとするコードやライト(負荷)の電気抵抗によって、どの程度の電圧が下がるかの度合いを数値で示すことができます。

タカショーのローボルトライトでは専用コードを使用しており、1W/1mあたりの電圧降下量が決まっているので、電圧降下算出が容易に行えます。

1W使用に対する1m当たりの電圧降下(ローボルト12V) 0.00252V (S-VCTF1.25sq2芯使用)

5Wのライトを2m先に接続した時に起こる電圧降下は次の式により算出を行います。

$$5W \times 2m \times 0.00252V = 0.0252V \text{ (電圧降下)}$$

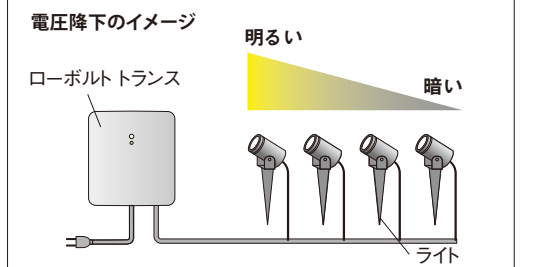

ローボルトライトの電圧降下許容範囲(ローボルト12V)

電圧低下によりライトに加わる電圧が11V未満にならないように配線を行ってください。※11V未満になると点灯はしても本来の光量が得られません。

センサーについて

About the Sensor

人感センサー

① ON/OFFタイプ



② 調光タイプ



① ON/OFFタイプ

【LEDIUS ローボルトスイッチ 人感センサータイプ、カーポートライト 1型※】 ※カーポートライト1型は、設定の調整はできません。

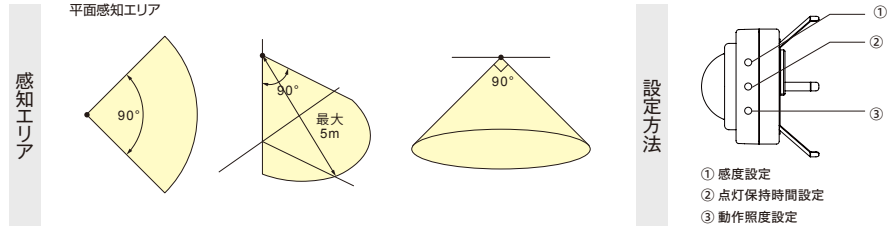

【アートウッドボールライト18型人感センサー付、シンプルLEDライト11型人感センサー付】

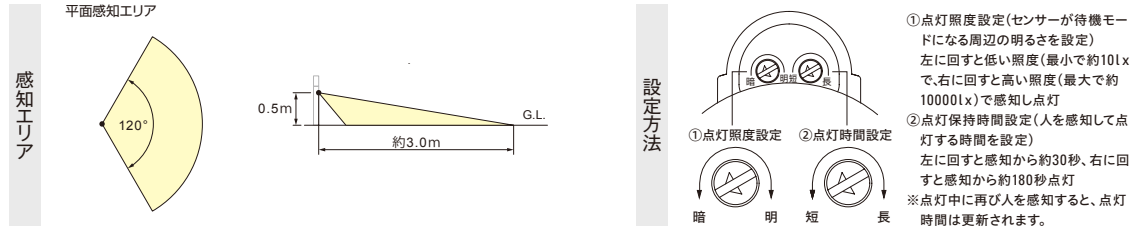

【LEDセンサライト3型、LEDセンサライト4型、LEDセキュリティライト1型】

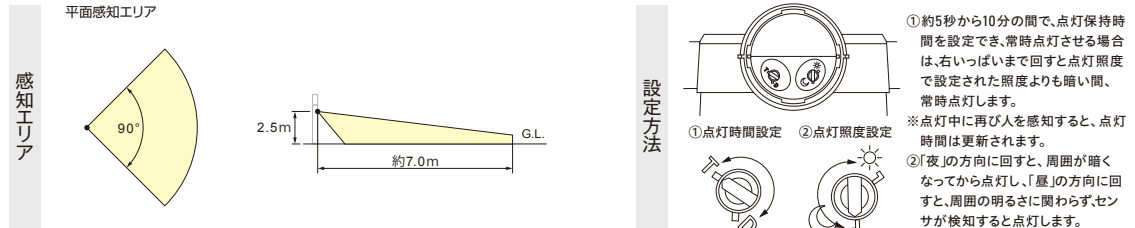

② 調光タイプ

【アートウッドボールライト17型 人感センサー付、ウォールスポットライト オプティS人感センサー付】

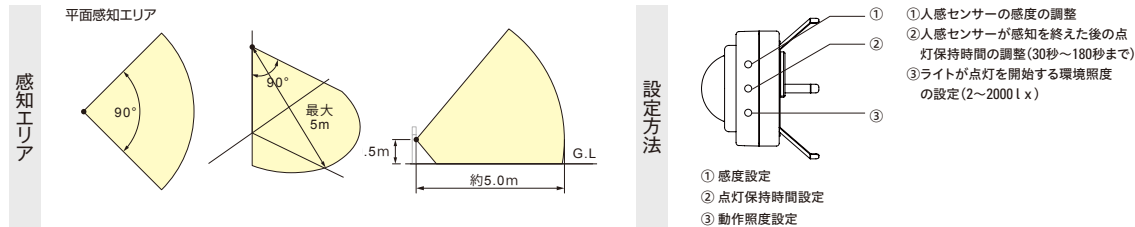

照度センサー

照度センサー



[12Vタイマートランス (15W/35W/75W/150W)、24Vトランス (150W)、24Vタイマートランス (150W/300W)]



12Vタイマートランス・24Vタイマートランスは、照度センサー機能を標準装備しています。トランスに接続された商品に、照度センサー機能を使用いただけます。

※設定方法は、P.244をご確認ください。
 ※シンプルトランスには、照度センサー機能がありません。
 ※100Vライトは、別売の「EEスイッチ」を接続することで、すべての商品に、照度センサー機能をご利用いただけます。

人感センサーで、節電・防犯対策!

節電 防犯

自動で消灯!

無駄な点灯時間を減らすことで、かしく省エネ。また、自動点灯だから防犯対策にも効果があります。

ローボルトライトが、人感センサー付きに!

柱付け用人感センサーや、独立型のタイプもあり、センサー機能を追加できます。(P.253)

ご使用上の注意

センサーの取付場所

次のような場所には、取り付けしないでください。誤作動をしたり、作動しなかったりすることがあります。 ※無線などの電波障害等でも誤作動する場合があります。

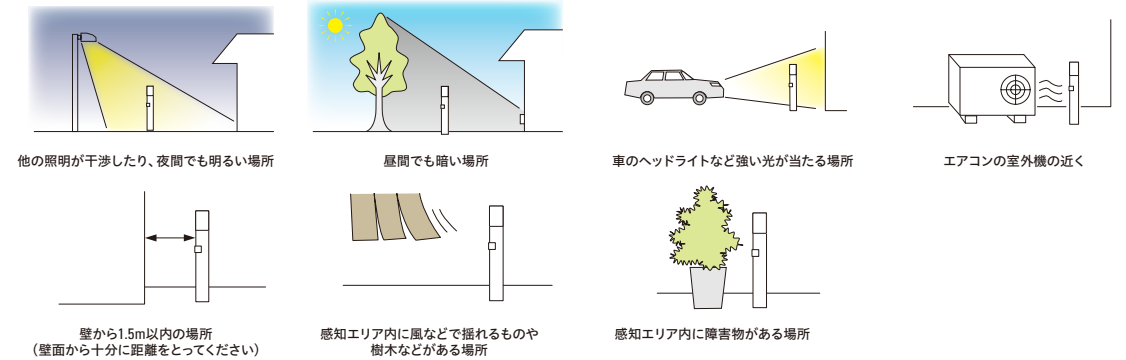

人感センサーの感知エリア

- ・感知エリアは気温、移動速度、進入方向、服装などの諸条件により変化します。あくまでも目安としてください。
- ・センサー正面に向かって人が近づくと感知しますが、器具の近くまで来ないと感知しない場合があります。
- ・センサーは人体から放射される熱を感知するので、周囲の温度が高く、人と周囲の温度差が少ない場合、人が感知エリアに入っても感知しにくい場合があります。
- ・感知エリア内に人がいても、静止している場合など、動きがなく温度変化がない状態では感知しません。

施工の手順

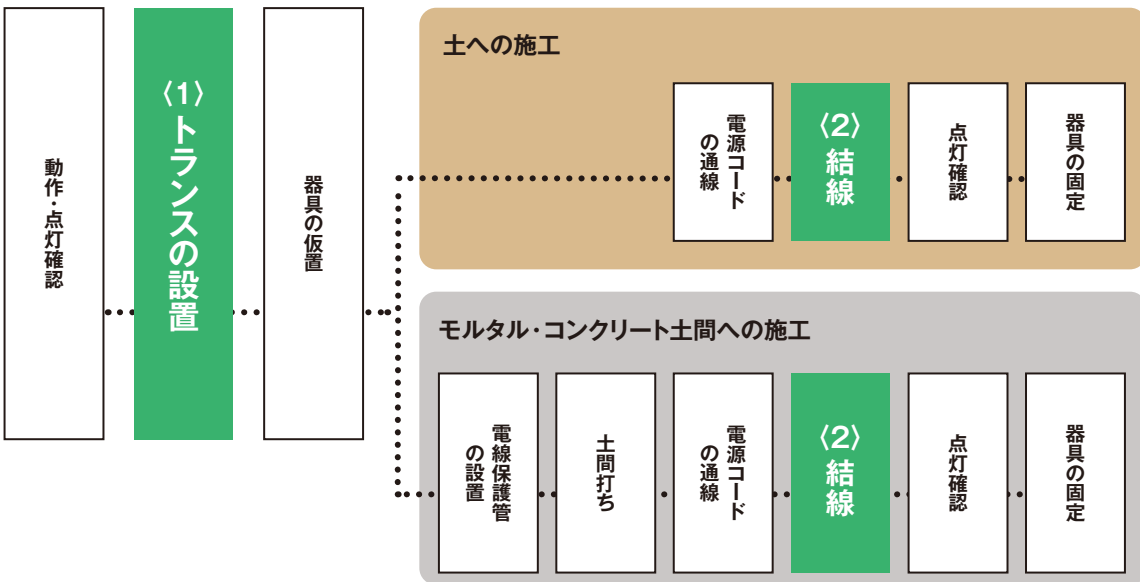

〈3〉土への標準施工

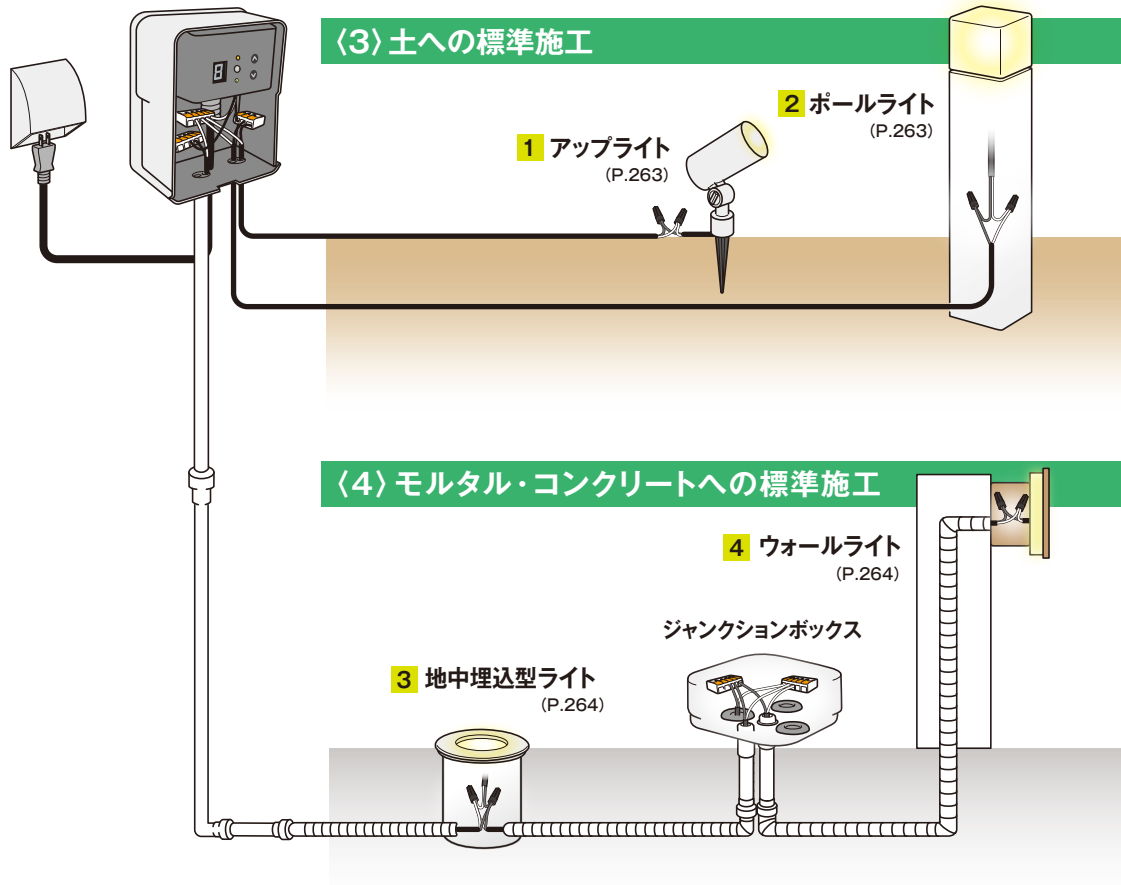

〈4〉モルタル・コンクリートへの標準施工

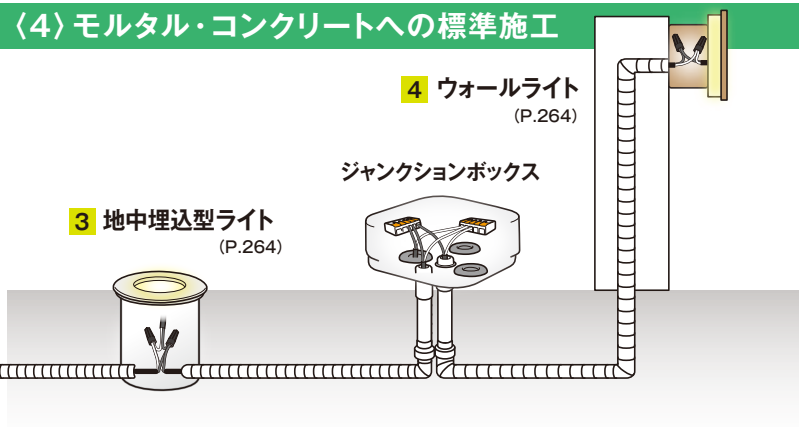

カテゴリごとに設定した施工の決まりです。この手順に従って施工していただくと、施工による故障等を防ぐことができます。

〈1〉トランスの設置



〈2〉結線

ドライコーン



ワンタッチ端子



圧着閉端子



〈3〉土への標準施工

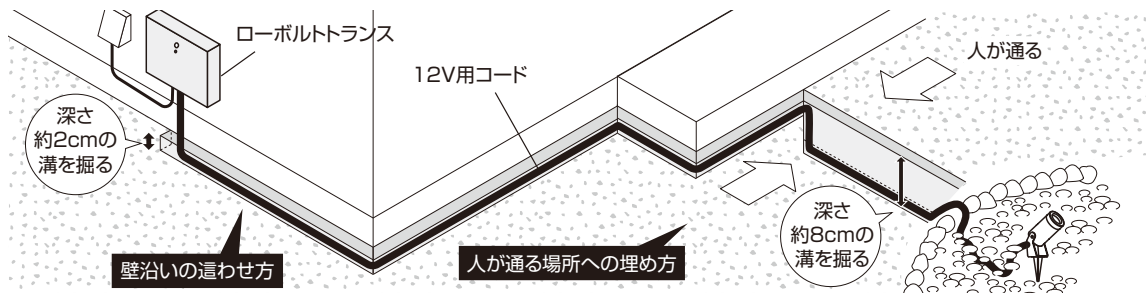

コードの施工

(壁への沿い這わせ方)

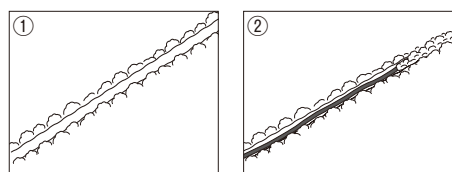

① 壁沿いを2~3cm軽く掘ります。
② コードを這わせ、上から軽く土をかぶせます。

(人が通る場所への埋め方)

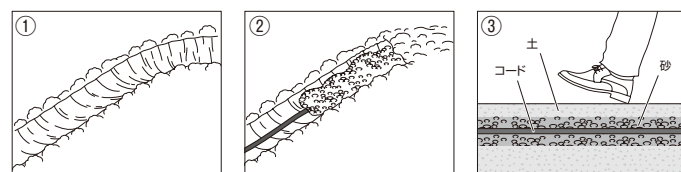

① 約8cm程度のコードを這わせるための溝を掘ります。
② 砂を敷き、コードを置き、上から「砂→土」の順にかぶせます。
③ コードを砂で挟み、人が通る圧力からコードを守ります。

ジャンクションボックス

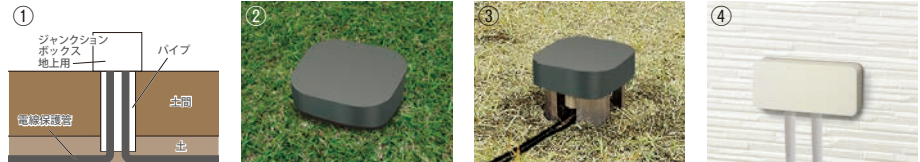

① 付属のパイプを固定し、パイプを地中に埋設します。

② ボックス部分は地上に露出します。地中に配線する場合は、必ず電線保護管をご使用ください。

③ 別売りのスパイクを使って地上に浮かすことも可能。地中配線ではなく、商品からのコードを地上配線する際に便利です。

④ 壁面用ジャンクションボックスの場合は、フタを開けて、好みの位置にビス穴をあけて壁面に固定します。

1 アップライト



① 本体にスパイク部を取り付けます。
② 設置する場所を掘ります。
③ 掘った穴に、規定の深さまでスパイク部を収めます。
④ 土をかけ、足で踏み固めます。

2 ポールライト



① ポールにネカセパイプを入れ、施工する場所に設置し、電線保護管を引き込みます。
② ポールの側面の電線保護管が入っている穴を不乾性パテで塞ぎ、ポールを土に埋め固定します。
③ 土間が乾いたら、通線ワイヤーで通線します。コードの結線は、必ずドライコーンで行います。
④ 本体とポールを固定します。
川砂を入れると、結露を防いだり、湿気を軽減してくれます。

〈4〉モルタル・コンクリートの標準施工

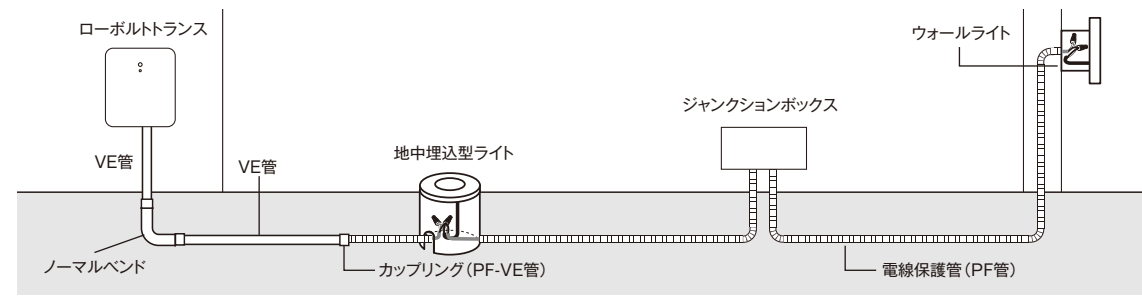

電線保護管の施工



① VE管とノーマルベンドを結合します。
② 短いVE管+カップリングをノーマルベンドへ結合します。
③ カップリングとPF管を結合します。
④ 各ライトへPF管を伸ばしていきます。
⑤ ライトを固定し、終了します。

電線保護管への通線



① 一方のジャンクションボックスから通線ワイヤーを通します。
② もう一方のジャンクションボックスから通線ワイヤーが出てきます。
③ 通線ワイヤーとコードとを結びます。
④ コードを落とし込みながら、通線ワイヤーを引っ張ります。

3 地中埋込型ライト



① 土台に電線保護管をひきこんだら、土台を土に埋め、電線保護管の長さを調節します。
② 土台内には水がたまらないよう施工してください。排水管など排水設備を設けてください。
③ モルタルや水が入り込まないように土台にかぶせていたフタを取り外します。
④ 通線ワイヤーで通線します。必ずドライコーンで行います。コードの外皮切口に自己融着テープを巻き、その上から絶縁テープを巻いて止水処理を行います。
⑤ 本体と土台をネジで止めます。

4 ウォールライト

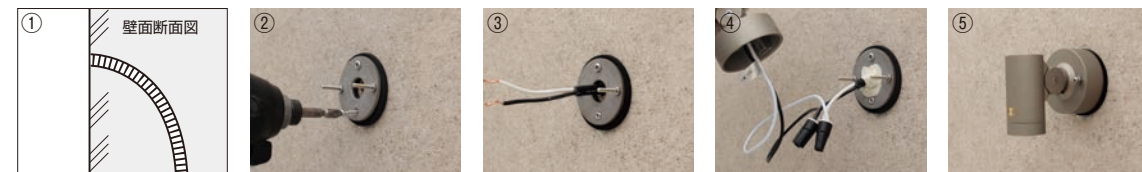

① 壁内に電線保護管をひきこんだら、電線保護管の長さを調節します。
② ベースパッキンを壁に当て、取付金属を当てネジで止めます。取付面に凹凸がある場合は、防水シールなどで器具との隙間を埋めます。
③ 通線ワイヤーでガーデンスケープ用コードを通線します。
④ フランジを取り付けベース内に収まる範囲で余長を設け、ドライコーンで結線し電線保護管の口を不乾性パテで塞ぎます。
⑤ 本体を固定します。

LIGHTING TECHNIQUE WEB

ライティングテクニック WEB

同じ商品の照明でも、設置方法や設置場所によって、異なる光の表情を演出することができます。ライティングテクニックでは、理想の庭を実現する照明テクニックを、シーンごとに紹介しております。

ダウンライト

① 雨どいのない柱に電線保護管を入れます。
② 通線ワイヤーによって電線保護管の中にガーデンスコープ用コードを入線します。
③ 垂木のダウンライト取付位置にホルソーで穴をあけます。
④ 穴から通線ワイヤーを差し込み、②のガーデンスコープ用コードを引き出します。
⑤ 取り付け穴からコードを出します。

⑥ 商品をドライコーンで結線します。
⑦ 商品本体の両サイドのパネを持ち、設置します。

ウォータースタンドアップライト

① コンクリートブロックなどにコンクリートプラグとネジで本体を固定します。
② 水中内では結線はおこなわず、必ず水面より高い位置に設置したジャンクションボックス内で結線します。また、通電時は必ず水没させて使用します。

Φ16電線保護管用プッシング + 自己融着テープ
保護管使用 不乾性パテ
Φ16電線保護管用プッシング
自己融着テープ
絶縁テープ
Φ5
Φ10
コード
電線保護管
不乾性パテ
PUT-1
不乾性パテ

●電線保護管の口を電線保護管用プッシング(P.250)、または不乾性パテ(P.250)で塞いでください。
●電線保護管用プッシングや不乾性パテは水中では使用しないでください。

ドットレスLEDバー

直線状の間接光の施工に、施工後の垂れ下がりや取り付けも容易なレール
取り付け場所にあわせて壁打ち、天井打ちの2方向固定に対応。階段の蹴込みなど、固定しにくかった場所へも簡単に施工できます。

【下方向から】
【横方向から】

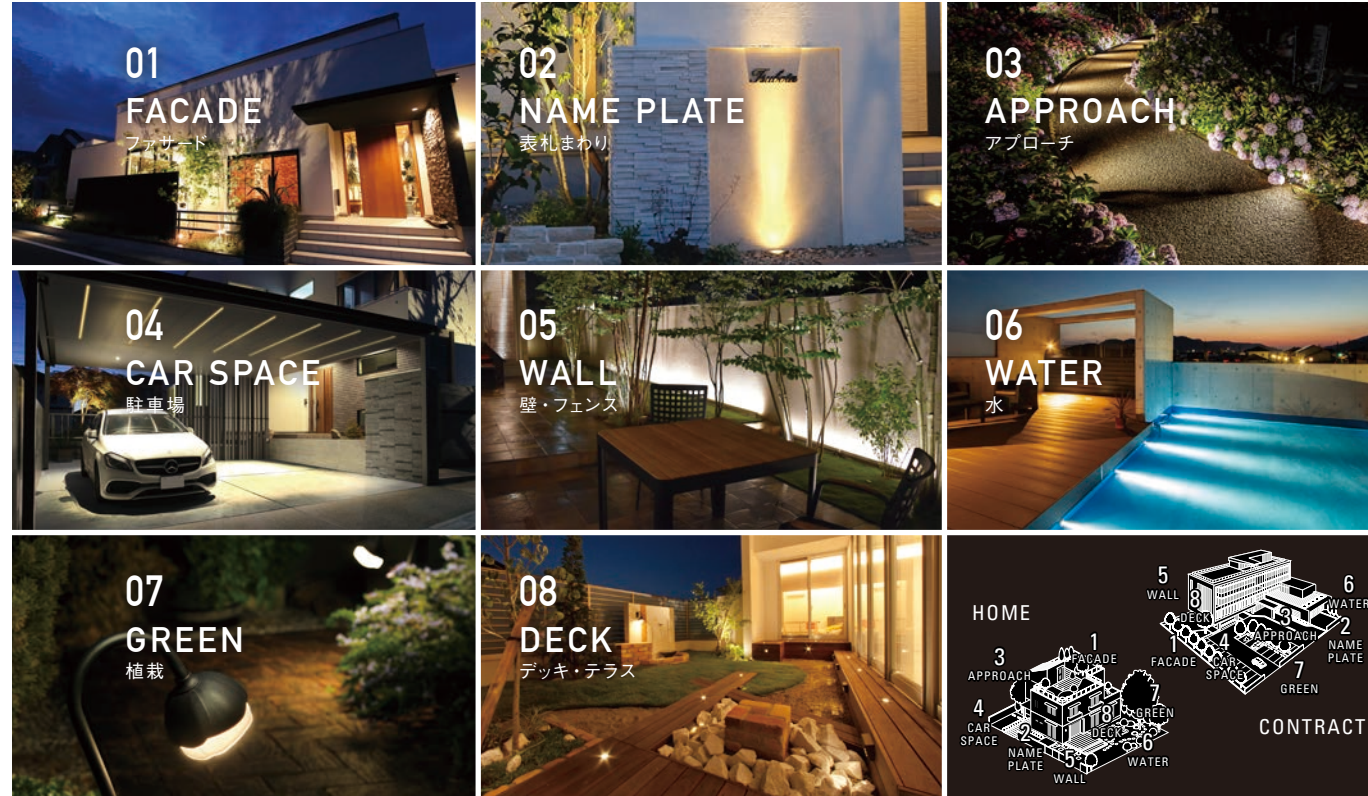

シーンごとにライティングテクニックと商品検索ができる

シーンごとに絞り込み検索
シーンに合わせてテクニックを絞り込むことができ、さらに細かな用途も選択できます。

テクニック詳細
テクニックの詳細だけでなく、おすすめの商品も確認することができます。
商品データベースにて詳しい商品情報を確認

ライティングテクニック WEB ページはこちら
<https://takasho-digitec.jp/lighting/technique/>



光の単位

Unit of light

光の明るさについて

光束	lm	光源から発する光の量のことをいいます。単位はlm(ルーメン)で表します。
光度	cd	光源から、ある方向に出る光の強さのことをいいます。単位はcd(カンデラ)で表します。
照度	lx	光源からの光がある面に対してどの程度届いているかを表します。単位はlx(ルクス)で表します。
輝度	cd/m ²	光源自体や照らされた面の輝きのことをいいます。光を受ける面の材質、見る方向や角度によっても異なり、単位はcd/m ² (カンデラ/平方メートル)で表します。

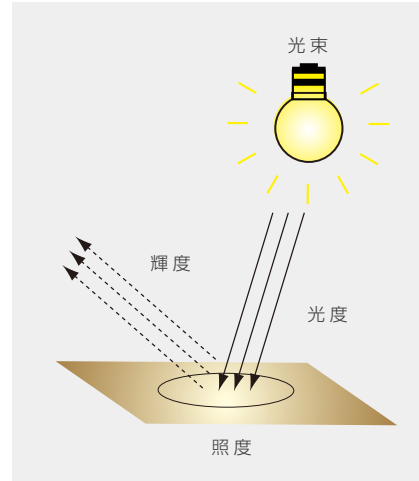

色温度について

色温度	K	LEDや電球型蛍光灯は、電球色や昼白色、昼光色など、さまざまな光色があります。この光色の違いを数値で表したものが色温度です。単位はK(ケルビン)で表します。色温度は光の色が赤っぽいほど、数値は低くなり、白っぽいほど高くなります。色温度は空間に与える印象を左右する重要な要素となります。
-----	---	--

クルーズ効果

色温度と照度には関係があり、クルーズ効果と呼ばれる法則があります。色温度の低い光は、照度が低いと穏やかであたたかい快適な印象を与えますが、照度がある程度より高くなると、逆に暑苦しい感じが出て不快感を覚えます。色温度の高い光は、照度が高いと爽やかですっきりした快適な印象を与えますが、照度がある程度より低くなると、逆に寒々しく陰気な感じがして不快感を覚えるようになります。

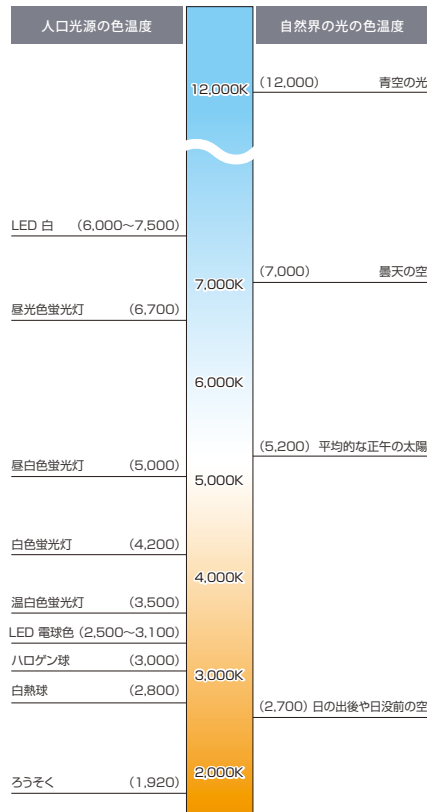
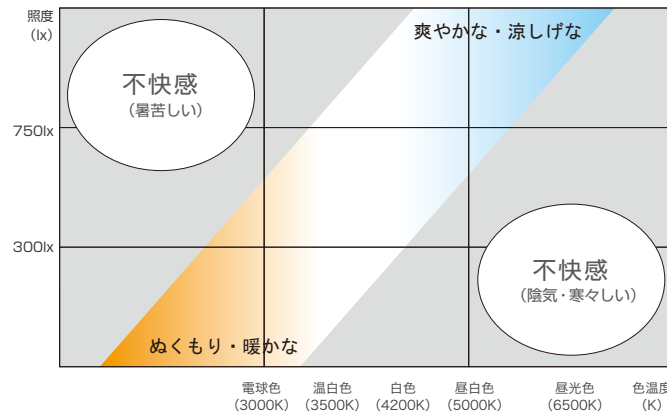

光の心理効果

Psychological effect of light

光と心理

光は空間を作る大切な要素の一つです。配置、色温度、光量の強弱によって、同じ空間でも全く異なる印象を与えます。人間は古来より太陽の光の下で暮らしてきたため、昼のような明るく色温度の高い空間では活動的になり夕方のような暗く、色温度の低い空間では落ち着き、休まります。

照明を計画する際、その場でどのような目的があるかを考え、目的に応じた設計を行うことが必要となります。くつろいだり、落ち着いた夜、夜空を眺めたりする静的な活動の場には落ち着いた心地よい雰囲気がありますので、照明は色温度を低くし、光源の位置も低めに設定し、光量の小さいものを選択する必要があります。また、屋外でバーベキューなどの料理をしたり、食事をするなど、動的な活動の場には視認性を必要としますので、明るく、色温度は高め、光源の位置は高めに設定すると、活動に適した空間となります。

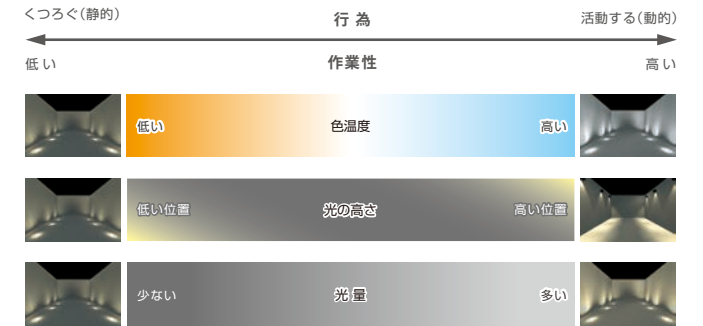

向日性とサバンナ効果

人間の視線は、まず明るい場所(大きい光)から徐々に暗い場所(小さい光)へと動く習性を持っており、このことを向日性と呼びます。この習性を上手く使えば、空間の中で見せたい場所を目立たせたり、歩きやすい動線計画も可能になります。

また、この向日性を利用した行動心理として、奥が明るいと感じる一方、奥が暗いと不安や危険を感じ、進みづらくなる心理が働きます。これをサバンナ効果と呼びます。



高齢者に対する照明計画

高齢者の目の特性

高齢化社会に伴い、高齢者に適した光環境を知る必要があります。そのために大切なのは、視覚特性の変化を知ることです。視力や焦点調節力、色識別力など、視覚特性の低下は20代後半から始まり、歳を重ねることに増していきます(目安として40代後半の人より適した光環境を考える必要があります)。

高齢者に適した光環境

高齢者に適した光環境を作るには、「不快グレアの防止」「安全の確保」「操作・メンテナンスの向上」「明るさの確保」などが重要になります。

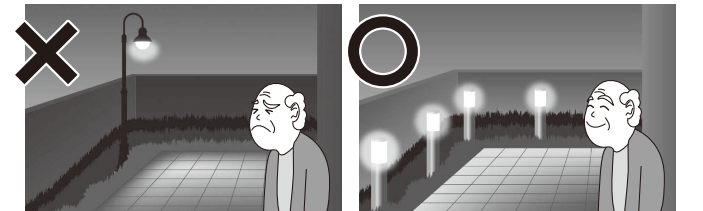

JIS規格を満たしただけの照明計画、メンテナンスを行っていく照明器具の選択、影を作りやすい照明は高齢者にとってよい照明計画とはいえません。メンテナンスのしやすい照明器具で通常よりも明るく、影を作りにくい照明計画を行うと高齢者にとって安全で利用しやすい場となります。

不快グレアを防止	安全の確保	操作・メンテナンスの向上	明るさの確保
高輝度の光源や器具を高齢者の視界から除去し、不快グレアを防止しよう。光源の色温度が低いほうが、不快と感じにくい傾向があります。	明るい場所から暗い場所へ急に移動すると、目が順応しにくく危険なため、できるだけ明暗の差が出ないようにしましょう。	日常生活で高齢者が動きやすい位置に、照明器具やスイッチを設置しましょう。また、寿命の長い光源を選択しランプ交換の手間を減らしましょう。	眺めるガーデンの場合は、JIS基準の約2倍の照度に(70~150lx)。テラスで食事の場合は、JIS基準の約3倍の照度に(225~450lx)。ガーデンの通路では、JIS基準の約5倍の照度(50~75lx)にしましょう。

照度分布図の見方

How to read the illuminance distribution chart

照度分布図の見方

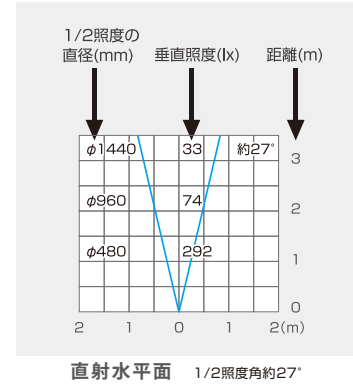

照度分布図とは

照明器具から出る光の広がり、水平面での明るさを合わせてグラフ化したものです。照明器具を取り付ける位置からそれぞれの距離での照度と均一に照らすに必要な照明器具間の距離が簡単に求められ、多くの照明メーカーで用いられています。

照度分布図を見ることで…

- 設置した器具からの距離による照度がわかります
- 光の特性、広がり(狭角～広角)がわかります
- 各照明器具のピッチなどの配置を計算し、設計に取り込めます

水平面 照度分布図

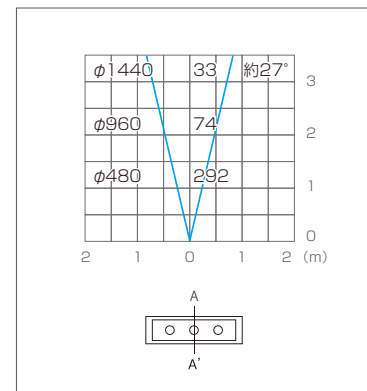

器具からの距離による垂直照度がわかります

器具からの垂直方向に対する照度を中心より右に表示しています。

1/2照度角が読み取り、光の特性広がり(狭角～広角)がわかります

V字形のラインは照度が垂直照度の1/2になる位置を示しています。また、その領域を左側に直径(φ)で表示しています。

1/2照度角を表記しています

水平面照度分布図の右上に表示の角度は垂直照度の1/2になる照度角を表しています。

※上図のように横に長い配光の器具に関してはA-A'の照度分布図を表記しています

※De-SPOTの配光に関しては灯部が90°回転することで1/2照度角を○×○と表記しています

例. 均一な明るい面が欲しいとき

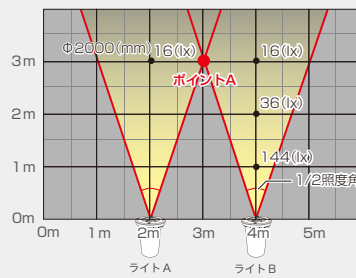

●ポイントAの照度

1/2照度(3mにおいて8lx)が変わる地点
 $8(lx) + 8(lx) = 16(lx)$
 ライトA ライトB

高さ3mで明るさのムラはなくなり、16lxで均一に照らされることがわかります。逆に、3mの高さで均一に照らしたい時は2mピッチでライトA、Bを配置すればよいことが照度分布図より読み取れます。

例. 明るさを調節したいとき

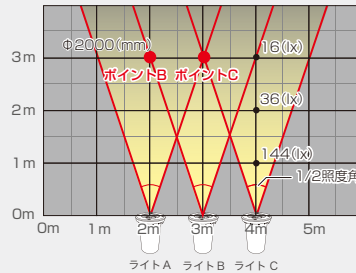

●ポイントBの照度

$16(lx) + 8(lx) = 24(lx)$
 ライトA ライトB

●ポイントCの照度

$8(lx) + 16(lx) + 8(lx) = 32(lx)$
 ライトA ライトB ライトC

ポイントCにおける照度は通常よりも明るくなります。またこの場合、高さ1.5mで明るさのムラはなくなり3mの高さにおいてはポイントCが最も明るくなることからわかります。ある一点を際立たせたいときや、明るさの調整など、配置した照明器具のシミュレーションにも使用できます。

床面・壁面 照度分布図

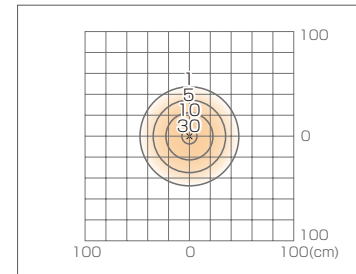

床や壁に対して放つ照度範囲がわかります

器具を中心として、床面に与える照度の等しい場所を等線で表しています。

床や壁に現れる陰影の形が読み取れます

図の白とオレンジの境界線は、床面照度が表記数値の最小値(上図では1lx)以上と未満たなる位置を示しています。

例. バスライティングを配置するには?



図1のように明暗を約1:1で作るバスライティングは美しいライティングであると言われています。上記分布図を確認するとガーデンバスライト2型の光を放つ範囲が半径約0.5mであることが読み取れます。図1のように照らされた範囲と暗い範囲を1:1で作る場合、1つのライトが放つ光のエリアは半径0.5m、暗いエリアを0.5m設け、また光のエリアを0.5m設けるため、ガーデンバスライト2型は約1.5mピッチで配置するとよいでしょう。

※周囲の環境光により、光の影響する範囲は異なります。実際に現場の明るさを確認しましょう。

鉛直面 照度分布図

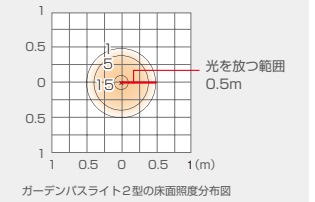
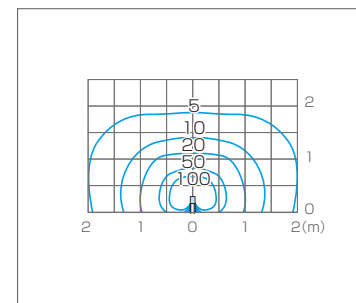

床面や周囲に対してどの程度照度を与えるかが明確になります

周囲に与える照度の等しい場所を等線で表しています。

例. ボールライトを配置するには?

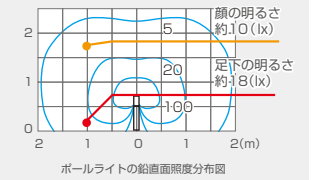
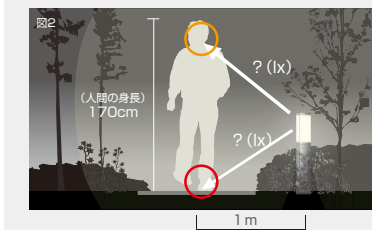

- 3(lx)以上
4m先の人の挙動、姿勢などが識別できる程度の照度。
- 10(lx)以上
10m先の人の顔、行動が認識でき、誰であるかが分かる程度の照度。
- 50(lx)以上
10m先の人の顔、行動、誰であるかが明確に認識できる程度の照度。

図2のように例えばアプローチから1m離れたところにボールライトを設置した場合、ボールの横を通る人の顔の高さ(H=1700)に対して約10(lx)の照度を、足元に対しては約18(lx)の照度を与えることになるので、10m離れた場所からでも誰であるかが認識できる明るさになります。

照度基準

照度は屋内外の施設における人工照明の設置基準として使われ、JIS(日本工業規格)で推奨照度が規定されています。基本的には、照度が上がれば物が見えるので、高めにしておけば安心と考えられます。しかし、照度を上げるには照明器具の台数を増やす必要があり、器具の費用とともに消費電力も上がるため、コストも高くなります。また心理的な面からも、人は常に明るさだけを求めているわけではないので、施主様の嗜好、家族構成、街並みなどから適切な明るさを設定したほうがよいでしょう。

(JIS Z9110-1979 より抜粋)

庭	1~2(lx) 防犯	10~15(lx) 通路	30~75(lx) テラス・全般	75~150(lx) パーティー・食事		
車庫			30~75(lx) 全般		200~500(lx) 掃除・点検	
門 玄関外	1~2(lx) 防犯	10~15(lx) 通路	30~75(lx) 表札・門扉 押しボタン・郵便受け			
	0	10	20	30	50	75
					100	150
						300
						(lx)

塗装色・仕上げ

Coating colours and finishes

 オフホワイト わずかに灰色がかかった落ち着いた色のあるホワイト。	 アイボリー クリーム調のカラー。アンティークな空間からモダンな空間まで場所を選びません。	 グレイッシュゴールド 定番色とは一味違う「あたたかみ」「上質感」を追求したタカショー独自のカラー。	 ブラック シンプルモダンな演出にはかかせません。光の存在感を演出するには最適なカラー。	 ダークグレー 光の美しさを引き立てるカラー。ブラックよりもやや柔らかいイメージです。	 チャコールグリーン 植栽の影の色をめざしたメタリック調で量感のあるカラー。どんな植栽のそばでも馴染みます。
 スレートシルバー コンクリートなどの建築躯体に馴染みながら、明るい葉色にも相性のよいカラー。	 シルバー 飽きのこない、ベーシックなカラー。商品の洗練された雰囲気を引き立てます。	 パールシルバー シルバーに銀粉を混ぜきらめかみを加えました。モダンな空間にとってもよく合います。	 セピアブラウン 少し色あせたブラウンカラー。アンティーク調の風合いが楽しめます。	 シャインゴールド 庭の一部に金色を用いることで高級感が増します。品格を高めてくれるカラー。	 スカイグレー 薄曇りのような淡い空色に白いハケ目をひと品手塗りして仕上げました。
 真鍮色 哀愁のあるアンティークな色味が魅力。時間が経つほどに重厚感を引き出します。	 ダークパイン 落ち着いた雰囲気と空間にシックな印象を与え、和風・洋風問わず様々な現場に対応します。	 ブラウンエボニー タカショー建材はもちろん明るい色の植栽から深緑の植栽までナチュラルな演出が可能です。	 ブラックエボニー 木目が特徴的で空間が引き締まるカラー。自然の美しさとスッキリとした色合いが魅力的です。		

仕上げ

 サテン塗装仕上げ 材質表面にざらつきのある粒子を吹き付けて、艶を消したややマットな仕上がり。	 鏡面仕上げ 鏡のように物体を映しこむほどに磨き上げられた仕上げを指します。	 ヘアライン仕上げ 一定方向に細いラインを入れ、艶消を施した、落ち着いた仕上がり。
--	---	--

和風ライト仕上げ一覧

 墨色 いぶした瓦のような濃いグレーが和の空間を引き締めます。粒感を持った仕上がりです。	 銀ねず 土壁や漆喰とも相性のよい、ざらつきを持った明るい色合い。和空間に自然に溶け込みます。	 たたき 天然石の質感により近づけた仕上げ。庭の中に溶け込み存在感もあります。	 岩肌 岩の色がメリハリ良く表現された仕上がりです。荒肌よりも表面の凹凸を抑えました。	 瓦色 すべりような手触りと、シンプルなカラーリングが和風モダンに最適です。	 砂窯肌 表面をガラガラとした砂状に加工。土のあたたかみを感じられる上質な仕上げです。
 赤さび 鉄の赤錆に近い、独特の古めかしさが味わえる仕上がりです。	 砂天目(すなてんもく) 砂のような質感を加え、和の雰囲気をまとった仕上げです。				

エバーアトライト対応カラー一覧

受注生産

List of colours compatible with Ever Art Light

◆、■が入っていないものは全て別注になります。

カラー	75角	80φ	カラー	75角	80φ
ジャラ	○	-	マットダークグレー	○	-
スプリングオーク	○	-	マットブラック	○ ◆■	-
アクティオーク	○	-	シャインステンレス	○	○ ◆
チャコールグレー	○ ■	-	ラスティダーク	○	-
ダークパイン	○ ◆■	○ ◆	ラスティコッパー	○ ◆	-
ブラウングレー	○	-	桧	-	○
ウォールナット	○	○	京町家かきちゃ	○	-
ブラックエボニー	○ ■	○	京町家かれいる	○	-
ブラウンエボニー	○ ■	○	京町家くろちゃ	○	-
レッドウッド	○	○ ◆	京町家からちゃ	○	-
ナチュラルパイン	○ ◆■	○	ゴマ竹	-	○
ホワイトパイン	○	○	孟宗若竹	-	○
ライトオーク	○	-	孟宗枯竹	-	○
ナチュラルウッド	○	-	真竹	-	○
アイボリーウッド	○	-	枯焼杉	-	○
クラシックブラウン	○	○	焼杉	-	○ ◆
クラシックグリーン	○	○	黒焼	-	○
クラシックナチュラル	○	○	ステンカラー	○	-
クラシックホワイト	○	○	*間接光には対応しておりません		
マットホワイト	○	-	グレイッシュゴールド	○ ◆	○ ◆
マットライトグレー	○	-	シルバー	○ ◆	○ ◆

対応部分

(◆) エバーアートウォールライト

エバーアートウォールライト (P.209)

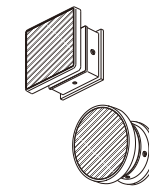

(◇) エバーアートボールライト

ガラスブロック (P.075-076)

75角 80φ

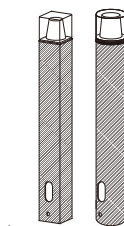

乳白グローブ (P.077-078)

75角 80φ

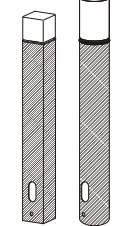

間接光 (P.079-080)

75角 80φ

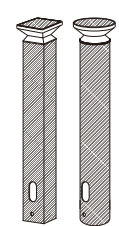

(■) エバーアートボールライト床面配光

床面配光 (P.084)

75角

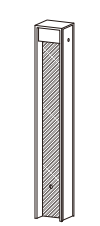

別注カラー 追加料金 ¥3,000/本

納期目安

約2週間 (カラーにより、2週間以上かかる場合がございます)

使用上の注意

Precautions For Use

● 施工上のご注意

警告

- 取付場所、位置等の安全性を十分確認してください。万一、壁面など住宅の一部を損傷いたしましたも当社では責任を負いかねます。
- **〈ローボルト(12V/24V)ライトシリーズ〉**
- 使用商品の合計ワット数が専用DCトランスの容量の70%を超えないようにしてください。容量を超えると、加熱または発火の恐れがあります。
- **〈100Vライトシリーズ〉**
- 安全のため、取り付け、施工、組み立て、結線は、必ず有資格者による電気工事を行ってください。
- 濡れた手で作業をしないでください。

注意

- 指定の電圧以外は使用しないでください。
- 取扱説明書に記載している施工方法以外での取り付け、施工を行わないでください。
- 施工前に点灯チェックを行い、電源、商品に不具合がないか確認してください。
- 振動、衝撃、粉じん、腐食性ガス、可燃性ガスの影響を受ける場所では使用しないでください。火災、感電、落下などの原因になります。
- 商品には、防雨仕様、防水仕様などがあります。使用場所に適した商品をお選びください。防水仕様以外の商品は、冠水の可能性がある所へは取り付けしないでください。
- 海岸地帯など塩害が起こりやすい場所では、発錆や腐食による不具合が発生する可能性があります。
- 商品には、取り付け場所、取り付け方向に指定のあるものがあります。指定以外の取り付け場所、取り付け方向で使用しないでください。
- 商品を取り付ける場所が、商品重量に耐えるかどうか、施工前に確認してください。強度が不足しますと、火災、感電、落下の原因になります。
- 火気の近くには設置しないでください。近すぎると、火災、点灯不良などの原因となります。
- 給湯、暖房機などの熱排気が直接商品に当たらないように施工してください。
- 商品の取付面に凹凸がある場合、防水性を確保するための適切な処理をしてください。防水性に不備があると、商品内部に水や湿気が浸入する恐れがあります。
- 器具を改造したり、部品を追加、変更して使用しないでください。
- 各部品の尖った部分で手やコードを傷つけないようにしてください。
- コードを無理に引っ張らないでください。
- 強い振動、衝撃のある場所へ施工しないでください。破損する恐れがあります。

● 使用上のご注意

警告

- 商品に乗ったり、ぶらさがったり、寄りかかったりしないでください。ケガをする危険性があります。また、物を投げつけるなど、破損につながる行為はしないでください。
- ライト点灯中は、光源を直接見ないでください。目を傷める恐れがあり、大変危険です。
- 光源を交換する際は、必ず電源を切り、濡れた手で作業は絶対に行わないでください。また商品、光源が冷めてから作業を行い、点灯中や点灯直後の光源には触らないでください。感電や過熱によるヤケドの恐れがあります。
- 商品や光源を紙や布で覆ったり、塗料を塗ったりしないでください。火災や器具の過熱の恐れがあります。
- 引火の危険のあるもの(ガス、スプレーなど)を近くで使用したり、置いたりしないでください。火災や爆発の恐れがあります。
- 商品に無理な荷重をかけたり、コードを無理に引っ張ったり、巻きつけたりしないでください。コードが傷むことにより漏電し、感電する恐れがあります。
- 商品に指定されたワット数、口金の光源を使用してください。指定以上のワット数の光源を使うと、商品の過熱や事故の原因となります。
- 台風など激しい風雨が想定される場合には、あらかじめ電源を切ってください。また長期間使用しないときは、電源を切ってください。
- 割れや破損がある商品を使用しないでください。感電の恐れがあります。

注意

- LEDタイプの商品は、光源が交換できないものがありますのでご了承ください。
- 商品が不点灯になったり点滅を繰り返す場合は、すぐに電源スイッチを切り、購入店またはお近くの当社各支店、各営業所までお問い合わせください。
- 商品のすき間やソケット部に、ヘアピンや針金、可燃物などを差し込まないでください。
- 商品や光源を水洗いしないでください。
- 殺虫剤や苛性ソーダ、強塩酸などの強い薬品を商品に噴射しないでください。
- ウォーターライトは、硫黄やアルカリ分を含む入浴剤、温泉などの水質で使用しないでください。
- 使用済みの光源やLED球は不用意に割らないでください。
- 本来の用途以外の使用はしないでください。
- 台風等天災、地震、地盤沈下、火災、爆発、落雷、異常電圧などによる故障および破損は、保証の対象外です。ご理解ください。
- 定期的に商品の点検を行い、不具合がないか確認してください。
- 室内において「表示付スイッチ」をご使用の際、LED器具が点滅する、またはぼんやり点灯する、といった事例があります。これは、表示付スイッチからの微弱電流にLED器具が反応するためであり、表示付スイッチの変更や、タイマー運動スイッチ付コンセントの使用により、解消できます。

● 安全にご使用いただくために

LEDの寿命について

LEDは半導体そのものが発光するという特性上、白熱電球のようにフィラメントが切れて点灯しなくなることはありません。ただし、使用素材の劣化により、点灯時間の経過とともに徐々に光量が減少していきます。当社では(社)日本照明器具工業会の技術資料134「白色LED照明器具性能要求事項」にのらい、光束が初期値の70%に低下した時を寿命と定めています。

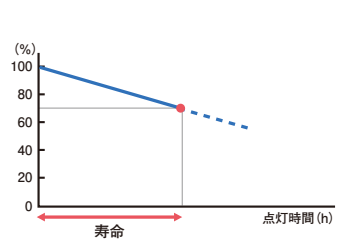

LEDの色バラツキについて

LEDには明るさや発光色に多少のバラツキがあります。同一商品の場合でも商品ごとに明るさや発光色が異なる場合があります。

電気代の算出方法

電気代の計算式

$$\frac{\text{商品のW数(消費電力)}}{1000} \times \text{点灯時間} \times 31円$$

例) HBD-D53S オルテックXS狭角を6個、1日8時間点灯させた時の1カ月の電気代

$$\frac{(1.3 \times 6)}{1000} \times (8時間 \times 30日) \times 31円 = \text{約}58円$$

※新電力料金目安単価31円/kWh(税込)で算出

安全にお使いいただくために

設置後10年が、照明器具の点検、およびお取り替えの目安です。

設置して10年を過ぎると、外観だけでは判断できない器具の劣化が進んでいます。経年変化による万一のトラブルに備え、お早めの点検、お取り替えを心がけてください。

照明器具の累積故障率

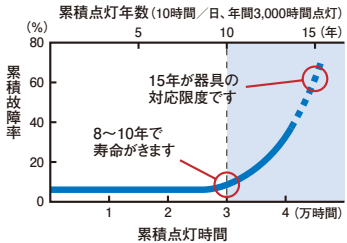

● JIS C8105-1「照明器具 ー 第1部：安全性要求事項通則」の抜粋

照明器具の寿命

JISによる目安
JIS(日本工業規格)では、標準条件で使用した場合、安定器の平均寿命を8~10年としています。〈JIS C 8108蛍光灯安定器〉〈JIS C 8105照明器具 ー 第1部：安全性要求事項通則)より

※使用条件は周囲温度30℃、1日10時間点灯、年間3,000時間点灯の場合(周囲温度が高い場合や、点灯時間が長い場合には交換時期が短くなります)JIS C 8105-01解説より抜粋
※1年に1回は、お近くの販売店、工務店に依頼して自主点検を行ってください。

IP表示について

当社のLED商品は、防雨構造はIPX3またはIPX4、防水構造はIPX8に基づいた自社試験をクリアしています。

IP(International Protection)表示とは、IEC(International Electrotechnical Commission 国際電気標準会議)が「外郭構造による保護方式の分類(IEC529)」によって想定している、器具の保護程度の等式です。

IPX[□] **第2特性数字**
水の浸入に対する保護等級：0~8

水の浸入に対する保護等級(IEC529)
保護等級の意味(事例)

3	鉛直から60度の範囲で落ちてくる水滴によって有害な影響のない構造(JIS:防雨形)
4	いかなる方向から水の飛沫を受けても有害な影響のない構造(JIS:防まつ形)
5	いかなる方向から水の直接噴流を受けても有害な影響のない構造(JIS:防噴流形)
7	一時的に一定水圧の条件に水没しても内部に浸水することがない(JIS:防浸形)
8	指定圧力の水中に常時没して使用できる構造(JIS:水中形)

ウォーターライト(P.130~136)以外の商品については、冠水の恐れのある場所、くぼ地など水のたまる場所、腐食性ガスの発生する場所、振動や衝撃の多い場所では使用しないでください。浸水による火災、感電、不点灯などの故障の原因となります。

お客様ご相談窓口

在庫や購入先、商品についてのお問い合わせなど

お客様サービスセンター

通話料無料 0120-51-4128

受付時間/月~金 AM9:00~PM5:00
(土、日、祭日、GW、夏期・冬期休暇を除く)

商品についての技術的なお問い合わせ専用ダイヤル

タカショーデジテック

テクニカルサポートデスク

TEL. 073-482-2424(代)(通話料有料)

受付時間/月~金 AM9:00~PM5:00
(土、日、祭日、GW、夏期・冬期休暇を除く)

商品保証

Product Guarantee

(日本国内にて使用の場合)

3年保証

照明商品のうち、「ガーデン&エクステリアライト」「LEDサイン」の各カテゴリーにおいて、下記の内容の3年保証を実施いたします。

■3年保証対象商品

ガーデン&エクステリアライト

対象商品

- ・ローボルトライト
- ・100Vライト
- ・ソーラーライト
- ・ローボルトトランス



ローボルトライト



100Vライト



ソーラーライト



ローボルトトランス

LEDサイン

対象商品

- ・DIGITEC SIGN
- ・De-Module
- ・De-Sign
- ・ライティングフェイスサイン
- ・エバーアートボードレーター



DIGITEC SIGN



De-Module



De-Sign

■保証内容

Warranty 1

LED電球、LED光源の保証

※当社が認めた不具合が起きた場合、LED交換可能な商品の「LED電球」もしくは「LEDモジュール」を、LED交換不可の商品については光源を含む灯部の無償修理、もしくは代替品の提供に対応いたします。

Warranty 2

LEDサインの保証

※当社が認めた不具合が起きた場合、無償修理もしくは無償提供いたします。

■3年保証 流れ(フロー)

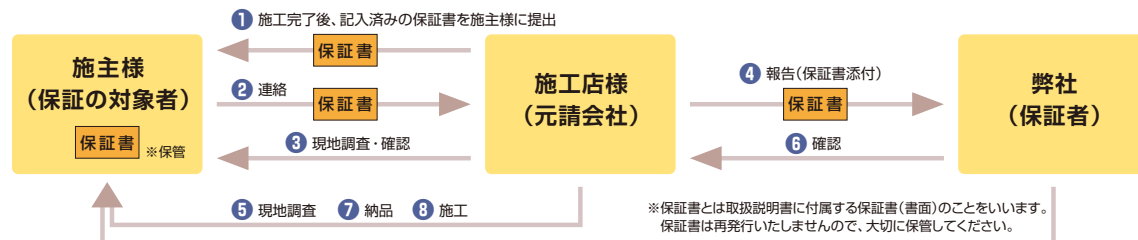

①施工店は施工完了後、お客様名、施工店名、施工完了日が記載された保証書を施主様に提出(施主様は必ず保管しておく) ②施主様が不具合発生を発見した後、施工店へ連絡(保管している保証書が必要) ③連絡を受けた施工店は現地調査後、不具合状況を確認する ④施工店は弊社へ報告(保証書添付) ⑤情報精査後、弊社、施工店で再度現地調査 ⑥不具合確認後、対応方法を確認する ⑦保証内容に該当する場合、部品および代替商品手配、納品 ⑧施工店が施工→お引き渡し(終了)

3年保証 内容詳細・免責事項

■保証の対象者

保証対象商品の所有者

■保証対象商品

「ガーデン&エクステリアライト」、
「LEDサイン」を保証対象商品とします。※1

※1屋外照明総合カタログに掲載の商品が対象となります。

詳細は以下に記載の商品とします。

【ガーデン&エクステリアライト】

ローボルトライト、100Vライト、ソーラーライト、およびローボルトトランスただし、LEDライトについては光源部と光源部以外の部位で保証期間が異なります。

【LEDサイン】

DIGITEC SIGN、De-Module、De-Signの各シリーズ商品

■保証書について

保証書の提出がない場合、保証が受けられません。

保証書は必ずご提出ください。

※保証書は商品に同梱されております。保証書は再発行いたしませんので、大切に保管してください。

※保証書に、お客様名、施工店名、お買い上げ日(引渡日)の記入がない場合、保証が受けられません。お買い上げ(お引き渡し)の際には必ず施工店様に必要事項の記入をご依頼ください。

■保証期間

通常的环境下において、保証対象商品の施工完了日から起算して、「ガーデン&エクステリアライト」のローボルトトランス、LEDライトの光源部(LED電球、交換可能なLEDモジュール、LED一体型で光源部が交換できない場合はLEDが組み込まれた灯部など交換可能な最小限の範囲)は3年間。光源部以外は1年間。「LEDサイン」は3年間とします。なお、保証者が保証期間中に保証対応を行った場合は、保証期間の変更はなく、当初設定した施工完了日から起算した保証期間とさせていただきます。

■保証内容

取扱説明書、本体貼付シール等の注意書きに従った使用状態で保証期間に故障した場合には、無償修理もしくは代替品の提供をさせていただきます。

■保証対象物件

以下の項目をすべて満たしている物件を本保証の対象物件といたします。

- ①日本国内において、「ガーデン&エクステリアライト」「LEDサイン」で施工された物件
- ②保証者が発行する説明書に従って保証対象商品の設置、施工、取り扱いが行われていること
- ③保証内容に該当することを見出し保証期間内に連絡があった場合

■保証方法

保証期間中の保証対象商品のみ、無償修理もしくは代替品の提供をさせていただきます。ただし、施工時に使用する部材、施工費用および施工に伴う諸費用は、保証対象から除きます。

※商品が廃番等になり、供給不能となった場合は、ご相談の上、類似商品にて対応させていただきます。

■免責事項

保証期間内でも原因が次のような場合は、有償となります。

- ①加工、設置、施工(基礎工事、取付工事、電気工事、シーリング工事)等の不備に起因する場合(例えば、現場加工等による納まり、仕上げの不備、海砂や急結材を使用したモルタルによる腐食や変色、グラツキやネジのゆるみによる変形や破損、工事中の養生不良が原因となる場合)
- ②維持管理、メンテナンス不備に起因する場合(例えば、不具合箇所の放置による不具合の拡大、ビスの締めすぎ、強酸性、強アルカリ性の洗浄剤、研磨剤の入った洗剤、硫酸や塩酸等の劇薬等を使用したことによる変形や変色、金属製のタワシやブラシ等での洗浄によるキズや変形、凍結防止材等の付着が原因となる場合)
- ③表示された商品の性能を超えた性能を必要とする場所に取り付けられた場合
- ④自然現象や住環境に起因する結露、凍結による膨張、ひび割れ、寒暖差による伸縮、ねじれ等の影響による場合
- ⑤水や蒸気、雪により、素材が長時間濡れている、または凍結しているような地域、場所に起因して起こる場合
- ⑥環境が特に悪い地域や場所での腐食またはその他の場合(例えば、海岸地帯での塩害による腐食や飛来する砂による表面の損傷、大気中の砂塵、煤煙、各種金属粉、亜硫酸ガス、アンモニア、車の排気ガス等が付着して起きる腐食、温泉地のような硫黄成分を多く含む大気の場合、異常な高温、低温、多湿による破損、変形、変色等)
- ⑦天災その他の不可抗力(例えば、暴風、豪雨、洪水、高潮、地震、地盤沈下、落雷、火災等)により、商品の性能を超える事態が発生した場合
- ⑧実用化されている技術では予測することが不可能な現象またはこれが原因で起きた場合
- ⑨犬、猫、鳥等の小動物の害またはつるや根等の植物の害による場合
- ⑩引き渡し後の使用上の操作誤り、調整不備または適切な維持管理を行わなかったことによる場合、および引き渡し後の移動、移設による損傷または故障による場合
- ⑪使用者もしくは第三者の故意、過失または不当な修理や改造による場合
- ⑫犯罪、いたずら、落書き等の不法な行為に起因する破損
- ⑬本来の使用目的以外の用途に使用された場合
- ⑭お客様により製品改造を行った場合
- ⑮商品の構成材以外のものの不具合
- ⑯保証書の提出がない場合、または保証書に記入漏れや虚偽記載がある場合
- ⑰手続きの中で不審な点が認められる場合
- ⑱指定外の使用電源(電圧、周波数)などによる場合
- ⑲車両、船舶などに搭載された際に生じた損傷または故障による場合
- ⑳日本国以外での使用による場合

※保証期間後または無償対応後のすべての対応(修理、交換等)は有償いたします。

※商品不備に伴う2次的被害につきましては責任を負いかねます。

※この保証は、日本国内においてのみ有効です。

※この保証内容によって、お客様の法律上の権利を制限するものではありません。

※保証期間内に故障修理が行われても、保証期間は延長されません。



保証について

重耐塩/耐塩仕様

Heavy salt resistance / Salt resistance Specifications

耐塩害性能について

日本国内の多くの地域は、海に囲まれた環境下にあり、潮風や台風雨などにより塩害の影響を避けるのは困難です。台風時には沿岸から10km以上飛沫塩が飛来する為、近年の世界的な気象変化に伴い、屋外照明の基準を見直す必要があると考えています。弊社商品は、塩害を受けやすい日本国内の様々な地域に於いて、安心して末永くご利用頂ける様、国内生産にこだわった重耐塩仕様や耐塩商品もラインアップしております。製品の仕様は、次項で抜粋表記した、一般社団法人日本照明器具工業会ガイド117:2010「照明器具及び照明用ポールの耐塩害ガイドに関するガイド」の重耐塩・耐塩に準拠(重耐塩□・耐塩□ 枠内参照)したものです。

照明器具及び照明用ポールの耐塩害に関するガイド(社)日本照明器具工業会ガイド117:2010抜粋)

■目的

近年・港湾施設の整備や海浜公園の拡大などに伴い、塩害が予想される海岸付近に設置される照明施設が増大しています。これら塩害が予想される地域に設置される照明器具、照明用ポールについて一般的な防錆対策以上の表面処理、材料指定などが必要となってきています。

■適用範囲

照明器具、照明用ポールの防食に対しては塩害だけでなく、重工業地帯での腐食性ガス、冬季に使用される融雪剤及び凍結防止剤などについても十分な検討が必要であるが、このガイドでは沿岸地域の耐塩害に限定しました。また、海水中に没して使用するもの、常時海水がかかる場所に設置するものなどは、対象外としています。

■耐塩害レベルは次の2段階とします。

- a) 重耐塩：常時、飛来塩分が高濃度の地域に求められるレベル
- b) 耐 塩：常時、飛来塩分があり、気象条件により高濃度になることのある地域に求められるレベル

飛来塩分は、海岸線の状況(外海、内海、港湾、砂浜など)、海拔高さなどにより複雑な影響を受けるため、地域特性によりレベルを判断せざるを得ません。既存の周辺諸設備の発錆状況などを考慮して、受け渡し当事者間で協議、決定することを推奨します。

■使用材料と表面処理

- ・使用する照明器具、照明用ポールの材料に対する表面処理は(表1)に示す塗料の特性を考慮して適当なものを選定します。
- ・塩害を受けると予想される地域に使用する照明器具、照明用ポールの材料及びその表面処理は設置される地域の耐塩害レベルにより(表2)及び(表3)より選定します。
- ・(表2)及び(表3)に示す上塗り塗装は、密閉タイプの照明器具については外郭、照明用ポールについては外面とします。
- ・上塗り塗料の特性を生かすには下地処理の影響が大きく(表2)、(表3)に示す塗料には、必ずその塗料に適した下地処理を施すことを条件とします。
- ・(表1)に示された塗料については、膜厚と塗り回数により耐塩レベルに大きく影響する場合があります。したがって耐塩レベルに合わせて決定することが望ましいです。

表1:耐塩塗料特性表

塗料記号	塗料名	塗料方法	対象器具	耐塩害レベル	白亜化	光沢保持性	塗膜硬度	コスト	目安年数(年)	ポール塗
A	アクリル樹脂系塗料	焼付	●●	◎◎	◎◎	◎◎	◎◎	中	7~10	〃
B	ウレタン樹脂系塗料	焼付	●●	◎◎	◎◎	◎◎	◎◎	中	〃	〃
C	ポリエステル樹脂系塗料	焼付	●●	◎◎	◎◎	◎◎	◎◎	中	〃	〃
D	エポキシ変形メラミン樹脂系塗料	焼付	●●	◎◎	△△	△△	△△	中	-	〃
E	フッ素樹脂系塗料	焼付	●●	◎◎	◎◎	◎◎	◎◎	高	15~20	〃
F	アクリルシリコン樹脂系塗料	焼付	●●	◎◎	◎◎	◎◎	◎◎	高	7~10	〃
G	フタル酸樹脂系塗料	常乾	●●	◎◎	△△	△△	△△	低	3~5	〃

注)

- 1.光沢保持性、白亜化については防錆に加えて、見映えを重視する公園等に設置する場合に得に配慮
- 2.塗膜硬度は海風で絶えず砂などが吹き付ける場所に設置する場合に考慮
- 3.コストと塗装塗替え年数は目安です

表2:照明器具の材料と表面処理

塩害レベル	照明器具材料	表面処理(塗料記号)	備考
重耐塩	SUS304	A・B・C・E又はF	溶剤系塗料の場合は2回焼付塗料を推奨する例：G53適合規格
	アルミ合金 板・型材等	A・B・C・E又はF	
	鋼材	熔融亜鉛めっき後 A・B・C・E又はF 熔融亜鉛めっき	より防錆を要求される所は熔融亜鉛めっき後塗装推奨
耐塩	SUS304又はSUS430	A・B・C・D・E又はF	
	アルミ合金 板・型材等 被膜処理材	A・B・C・D・E又はF 無塗装	アルマイト処理又は同等以上のコーティング
	鋼材	処理鋼材 A・B・C・D・E又はF 垂鉛めっき鋼板又は同等以上のコーティング 鋼材 熔融亜鉛めっき後 A・B・C・D・E又はF 熔融亜鉛めっき	より防錆を要求される所は熔融亜鉛めっき後塗装推奨
	鋼板	A・B・C・D・E又はF	溶剤系塗料の場合は2回焼付塗料とする

表3:照明ポールの材料と表面処理

塩害レベル	ポール材料	表面処理(塗料記号)	備考
重耐塩	SUS316又はSUS304	A・B・C・E又はF	より防錆を要求される所はSUS316を推奨する
	アルミ合金	A・B・C・E又はF	
耐塩	鋼材	熔融亜鉛めっき後 A・B・C・E又はF 熔融亜鉛めっき	より防錆を要求される所は熔融亜鉛めっき後塗装推奨
	SUS304	A・B・C・E又はF	
	アルミ合金	A・B・C・E又はF	
	鋼材	熔融亜鉛めっき後 A・B・C・E又はG 熔融亜鉛めっき	より防錆を要求される所は熔融亜鉛めっき後塗装推奨

■施工及び維持管理方法について

- 海に隣接した地域で、高架下などの雨水のかからない場所に設置される場合は付着した塩水飛沫が雨水により洗い流されないため、腐食が促進されることがあります。定期的な清掃により塩分の洗い流し作業が必要です。
- 照明用ポールの地際部は腐食しやすいため、基礎を地表に必ず出し、傾斜をつけるなど水切り対策を施します。
- 輸送、施工、使用中に付着したキズは速やかに補修塗装を実施します。
- 照明用ポール基礎のコンクリート骨材中に塩分が含まれていないよう配慮が必要です。

■その他塩害に対する留意点

- 開放するタイプの照明器具は塩分の付着によるソケット部などの絶縁低下に対する処置を考慮してください。
- 密閉タイプの照明器具は、ランプ交換清掃などメンテナンスの際に開閉する部分のパッキン材質は耐候性を考慮したものを選定してください。
- 塩害地域で且つ重工業地帯と重なる場合は、耐薬品性なども考慮します。
- 接合部に使用するボルト類は熔融亜鉛メッキボルト、またはSUS304以上のものを使用してください。

塩害地域の範囲と照明器具の選定

塩害地域の範囲は[表4]を目安に、塩害地域では「耐塩」や「重耐塩」の照明器具を選定してください。但し、台風などの気象条件や地形により「塩害地域」の範囲は拡大することがあります。

- [表4]の範囲は「塩害地域」です。「耐塩」以上の照明器具を使用してください。
- 海岸から500m以内の範囲は特に飛来塩分量が多く「重耐塩」の照明器具を使用してください。
- 海岸から500m以上離れていても、軒下など雨水が当たらない場所では付着した塩分が洗い流されず、腐食が進むことがある為「重耐塩」の照明器具を使用してください。
- プール、温泉、工業地帯など特殊な腐食環境や、砂塵による細かい傷が付くような環境では「重耐塩」の照明器具でも、表面塗装の劣化部から腐食が進む場合がある為、定期点検と塗替えなどのメンテナンスを行う必要があります。

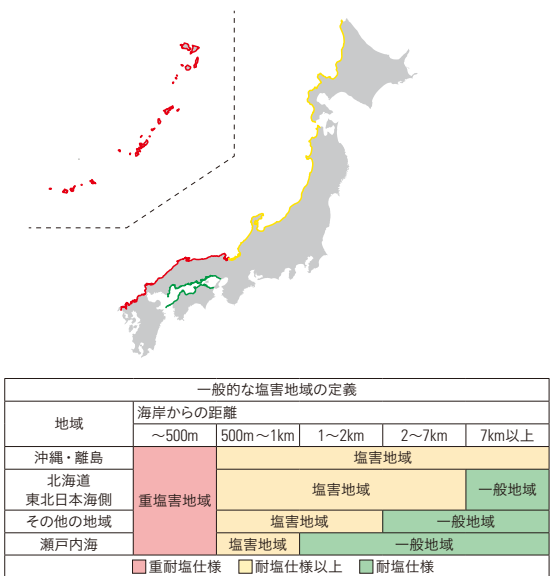

INDEX 商品索引

品番	コード	品名	価格	ページ
CAU-1	49451400	目地用コーキング材	¥4,500	251
CE-510	49441500	圧着閉端子 (10個入)	¥1,200	251
CP-10A	49442200	φ10電線保護管アダプター(ジャンクション-PF管)	¥2,000	250
CP-16A	49459000	φ16電線保護管コネクター(ジャンクション-PF管)	¥1,000	250
CP-5	49439200	φ10電線保護管(PF管) 5m	¥5,000	250
CP-50R	49438500	φ10電線保護管(PF管) 50mリール	¥42,000	250

品番	コード	品名	価格	ページ
DCP-04	43177900	メタル 100×200 鋼板 100V	¥73,000	228
DCP-05	43178600	メタル 100×200 鋼板 12V	¥71,000	228
DCP-06	43179300	メタル 100×200 鋼板 ベーシック	¥60,000	228
DCP-07	42933200	フラットタイプ 200×200 鋼板 100V	¥77,000	228
DCP-08	42934900	フラットタイプ 200×200 鋼板 12V	¥74,000	228
DCP-P01	42935600	インターホンカバー タイプ1 鋼板 100V	¥110,000	228
DCP-P02	42936300	インターホンカバー タイプ1 鋼板 12V	¥105,000	228
DCP-P03	42937000	インターホンカバー タイプ2 鋼板 100V	¥108,000	228
DCP-P04	42938700	インターホンカバー タイプ2 鋼板 12V	¥103,000	228
DIRD-11	42944800	コートアイアンアート タイプ1 100V	¥71,000	227
DIRD-12	42945500	コートアイアンアート タイプ1 12V	¥66,000	227
DIRD-13	42946200	コートアイアンアート タイプ1 ベーシック	¥56,000	227
DIRD-21	42947900	コートアイアンアート タイプ2 100V	¥81,000	227
DIRD-22	42948600	コートアイアンアート タイプ2 12V	¥76,000	227
DIRD-23	42949300	コートアイアンアート タイプ2 ベーシック	¥66,000	227
DIRD-31	42951600	コートアイアンアート タイプ3 100V	¥93,000	227
DIRD-32	42952300	コートアイアンアート タイプ3 12V	¥88,000	227
DIRD-33	42953000	コートアイアンアート タイプ3 ベーシック	¥78,000	227
DREG-11	42961500	ガラスブルー 100V	¥69,000	229
DREG-12	42962200	ガラスブルー 12V	¥64,000	229
DREG-13	42963900	ガラスブルー ベーシック	¥48,000	229
DREG-14	42964600	ガラスブルードット 100V	¥69,000	229
DREG-15	42965300	ガラスブルードット 12V	¥64,000	229
DREG-16	42966000	ガラスブルードット ベーシック	¥48,000	229
DREG-17	42967700	ガラスブルー ピンク 100V	¥69,000	229
DREG-18	42968400	ガラスブルー ピンク 12V	¥64,000	229
DREG-19	42969100	ガラスブルー ピンク ベーシック	¥48,000	229
DSK-04	43164900	メタル 100×200 ステンレスヘアライン 100V	¥66,000	228
DSK-05	43165600	メタル 100×200 ステンレスヘアライン 12V	¥64,000	228
DSK-06	43166300	メタル 100×200 ステンレスヘアライン ベーシック	¥53,000	228
DSK-07	42981300	フラットタイプ 200×200 ステンレスヘアライン 100V	¥70,000	228
DSK-08	42982000	フラットタイプ 200×200 ステンレスヘアライン 12V	¥67,000	228
DSK-P01	42905900	インターホンカバー タイプ1 ステンレスヘアライン 100V	¥98,000	228
DSK-P02	42906600	インターホンカバー タイプ1 ステンレスヘアライン 12V	¥93,000	228
DSK-P03	42983700	インターホンカバー タイプ2 ステンレスヘアライン 100V	¥96,000	228
DSK-P04	42984400	インターホンカバー タイプ2 ステンレスヘアライン 12V	¥91,000	228
DSK-04	43171700	メタル 100×200 ステンレス鏡面 100V	¥66,000	228
DSK-05	43172400	メタル 100×200 ステンレス鏡面 12V	¥64,000	228
DSK-06	43173100	メタル 100×200 ステンレス鏡面 ベーシック	¥53,000	228
DSK-07	42985100	フラットタイプ 200×200 ステンレス鏡面 100V	¥70,000	228
DSK-08	42986800	フラットタイプ 200×200 ステンレス鏡面 12V	¥67,000	228
DSK-P01	42987500	インターホンカバー タイプ1 ステンレス鏡面 100V	¥98,000	228
DSK-P02	42988200	インターホンカバー タイプ1 ステンレス鏡面 12V	¥93,000	228
DSK-P03	42989900	インターホンカバー タイプ2 ステンレス鏡面 100V	¥96,000	228
DSK-P04	42991200	インターホンカバー タイプ2 ステンレス鏡面 12V	¥91,000	228

品番	コード	品名	価格	ページ
HAC-B105T	70646400	ドットレスLEDバー 24V 低Wタイプ 浅型レール付 1000(青)	¥22,500	120

品番	コード	品名	価格	ページ
HAC-B106T	70649500	ドットレスLEDバー 24V 低Wタイプ 浅型レール付 2000(青)	¥36,500	120
HAC-B107T	70652500	ドットレスLEDバー 24V 低Wタイプ 浅型レール付 3000(青)	¥50,500	120
HAC-B108T	70655600	ドットレスLEDバー 24V 低Wタイプ 浅型レール付 4000(青)	¥64,500	120
HAC-B115T	70634100	ドットレスLEDバー 24V 低Wタイプ 深型レール付 1000(青)	¥22,500	120
HAC-B116T	70637200	ドットレスLEDバー 24V 低Wタイプ 深型レール付 2000(青)	¥36,500	120
HAC-B117T	70640200	ドットレスLEDバー 24V 低Wタイプ 深型レール付 3000(青)	¥50,500	120
HAC-B118T	70643300	ドットレスLEDバー 24V 低Wタイプ 深型レール付 4000(青)	¥64,500	120
HAC-B25S	75400700	ライティングフェイス埋込タイプ 190(青)	¥28,000	127
HAC-B26S	75401400	ライティングフェイス埋込タイプ 300(青)	¥31,000	127
HAC-B45T	70541200	ドットレスLEDバー 12V 低Wタイプ 1000(青)	¥16,000	118
HAC-B46T	70545000	ドットレスLEDバー 12V 低Wタイプ 2000(青)	¥24,000	118
HAC-B47T	70549800	ドットレスLEDバー 12V 低Wタイプ 3000(青)	¥32,000	118
HAC-B48T	70553500	ドットレスLEDバー 12V 低Wタイプ 4000(青)	¥40,000	118
HAC-B49T	70569600	ドットレスLEDバー 12V 低Wタイプ 浅型レール付 1000(青)	¥22,500	120
HAC-B50T	70571900	ドットレスLEDバー 12V 低Wタイプ 浅型レール付 2000(青)	¥36,500	120
HAC-B51T	70573300	ドットレスLEDバー 12V 低Wタイプ 浅型レール付 3000(青)	¥50,500	120
HAC-B52T	70575700	ドットレスLEDバー 12V 低Wタイプ 浅型レール付 4000(青)	¥64,500	120
HAC-B53T	70588000	ドットレスLEDバー 12V 低Wタイプ 深型レール付 1000(青)	¥22,500	120
HAC-B54T	70561000	ドットレスLEDバー 12V 低Wタイプ 深型レール付 2000(青)	¥36,500	120
HAC-B55T	70564100	ドットレスLEDバー 12V 低Wタイプ 深型レール付 3000(青)	¥50,500	120
HAC-B56T	70567200	ドットレスLEDバー 12V 低Wタイプ 深型レール付 4000(青)	¥64,500	120
HAC-B95T	70611200	ドットレスLEDバー 24V 低Wタイプ 1000(青)	¥16,000	118
HAC-B96T	70617400	ドットレスLEDバー 24V 低Wタイプ 2000(青)	¥24,000	118
HAC-B97T	70623500	ドットレスLEDバー 24V 低Wタイプ 3000(青)	¥32,000	118
HAC-B98T	70629700	ドットレスLEDバー 24V 低Wタイプ 4000(青)	¥40,000	118
HAC-D03T	61697800	フレキシブルLEDバー 1000 連結用(電)	¥23,000	122
HAC-D04T	61698500	フレキシブルLEDバー 2000 連結用(電)	¥33,000	122
HAC-D05T	61699200	フレキシブルLEDバー 3000 エンド用(電)	¥43,000	122
HAC-D105T	70647100	ドットレスLEDバー 24V 低Wタイプ 浅型レール付 1000(電)	¥22,500	120
HAC-D106T	70650100	ドットレスLEDバー 24V 低Wタイプ 浅型レール付 2000(電)	¥36,500	120
HAC-D107T	70653200	ドットレスLEDバー 24V 低Wタイプ 浅型レール付 3000(電)	¥50,500	120
HAC-D108T	70656300	ドットレスLEDバー 24V 低Wタイプ 浅型レール付 4000(電)	¥64,500	120
HAC-D115T	70635800	ドットレスLEDバー 24V 低Wタイプ 深型レール付 1000(電)	¥22,500	120
HAC-D116T	70638900	ドットレスLEDバー 24V 低Wタイプ 深型レール付 2000(電)	¥36,500	120
HAC-D117T	70641900	ドットレスLEDバー 24V 低Wタイプ 深型レール付 3000(電)	¥50,500	120
HAC-D118T	70644000	ドットレスLEDバー 24V 低Wタイプ 深型レール付 4000(電)	¥64,500	120
HAC-D129S	79452200	ウォールアップライト 24V 500	¥33,000	126
HAC-D12T	74076500	フレキシブルLEDバー 低Wタイプ 1000連結用(電)	¥16,000	122
HAC-D130S	79453900	ウォールアップライト 24V 1000	¥47,000	126
HAC-D13T	74077200	フレキシブルLEDバー 低Wタイプ 2000連結用(電)	¥23,000	122
HAC-D14T	74078900	フレキシブルLEDバー 低Wタイプ 3000連結用		

品番	コード	品名	価格	ページ
HAC-D32T	75820300	フレキシブルLEDバー 低ワタイプ 5000 エンド用 レール付	¥59,000	122
HAC-D33T	79833900	ドットレスLEDバー 12V 浅型レール付 1000 (電)	¥23,500	120
HAC-D34T	79834600	ドットレスLEDバー 12V 浅型レール付 2000 (電)	¥37,500	120
HAC-D35T	79835300	ドットレスLEDバー 12V 浅型レール付 3000 (電)	¥51,500	120
HAC-D36T	79836000	ドットレスLEDバー 12V 浅型レール付 4000 (電)	¥65,500	120
HAC-D41T	70533700	ドットレスLEDバー 12V 深型レール付 1000 (電)	¥23,500	120
HAC-D42T	70535100	ドットレスLEDバー 12V 深型レール付 2000 (電)	¥37,500	120
HAC-D43T	70537500	ドットレスLEDバー 12V 深型レール付 3000 (電)	¥51,500	120
HAC-D44T	70539900	ドットレスLEDバー 12V 深型レール付 4000 (電)	¥65,500	120
HAC-D45T	70543600	ドットレスLEDバー 12V 低ワタイプ 1000 (電)	¥16,000	118
HAC-D46T	70547400	ドットレスLEDバー 12V 低ワタイプ 2000 (電)	¥24,000	118
HAC-D47T	70551100	ドットレスLEDバー 12V 低ワタイプ 3000 (電)	¥32,000	118
HAC-D48T	70555900	ドットレスLEDバー 12V 低ワタイプ 4000 (電)	¥40,000	118
HAC-D49T	70570200	ドットレスLEDバー 12V 低ワタイプ 浅型レール付 1000 (電)	¥22,500	120
HAC-D50T	70572600	ドットレスLEDバー 12V 低ワタイプ 浅型レール付 2000 (電)	¥36,500	120
HAC-D51T	70574000	ドットレスLEDバー 12V 低ワタイプ 浅型レール付 3000 (電)	¥50,500	120
HAC-D52T	70576400	ドットレスLEDバー 12V 低ワタイプ 浅型レール付 4000 (電)	¥64,500	120
HAC-D53T	70559700	ドットレスLEDバー 12V 低ワタイプ 深型レール付 1000 (電)	¥22,500	120
HAC-D54T	70562700	ドットレスLEDバー 12V 低ワタイプ 深型レール付 2000 (電)	¥36,500	120
HAC-D55T	70565800	ドットレスLEDバー 12V 低ワタイプ 深型レール付 3000 (電)	¥50,500	120
HAC-D56T	70568900	ドットレスLEDバー 12V 低ワタイプ 深型レール付 4000 (電)	¥64,500	120
HAC-D61T	70577100	ドットレスLEDバー 24V 1000 (電)	¥17,000	118
HAC-D62T	70581800	ドットレスLEDバー 24V 2000 (電)	¥25,000	118
HAC-D63T	70585600	ドットレスLEDバー 24V 3000 (電)	¥33,000	118
HAC-D64T	70589400	ドットレスLEDバー 24V 4000 (電)	¥41,000	118
HAC-D71T	70601300	ドットレスLEDバー 24V 浅型レール付 1000 (電)	¥23,500	120
HAC-D72T	70603700	ドットレスLEDバー 24V 浅型レール付 2000 (電)	¥37,500	120
HAC-D73T	70605100	ドットレスLEDバー 24V 浅型レール付 3000 (電)	¥51,500	120
HAC-D74T	70607500	ドットレスLEDバー 24V 浅型レール付 4000 (電)	¥65,500	120
HAC-D81T	70593100	ドットレスLEDバー 24V 深型レール付 1000 (電)	¥23,500	120
HAC-D82T	70595500	ドットレスLEDバー 24V 深型レール付 2000 (電)	¥37,500	120
HAC-D83T	70597900	ドットレスLEDバー 24V 深型レール付 3000 (電)	¥51,500	120
HAC-D84T	70599300	ドットレスLEDバー 24V 深型レール付 4000 (電)	¥65,500	120
HAC-D95T	70613600	ドットレスLEDバー 24V 低ワタイプ 1000 (電)	¥16,000	118
HAC-D96T	70619800	ドットレスLEDバー 24V 低ワタイプ 2000 (電)	¥24,000	118
HAC-D97T	70625900	ドットレスLEDバー 24V 低ワタイプ 3000 (電)	¥32,000	118
HAC-D98T	70631000	ドットレスLEDバー 24V 低ワタイプ 4000 (電)	¥40,000	118
HAC-H105T	70645700	ドットレスLEDバー 24V 低ワタイプ 浅型レール付 1000 (アンバー)	¥22,500	120
HAC-H106T	70648800	ドットレスLEDバー 24V 低ワタイプ 浅型レール付 2000 (アンバー)	¥36,500	120
HAC-H107T	70651800	ドットレスLEDバー 24V 低ワタイプ 浅型レール付 3000 (アンバー)	¥50,500	120
HAC-H108T	70654900	ドットレスLEDバー 24V 低ワタイプ 浅型レール付 4000 (アンバー)	¥64,500	120
HAC-H115T	70633400	ドットレスLEDバー 24V 低ワタイプ 深型レール付 1000 (アンバー)	¥22,500	120
HAC-H116T	70636500	ドットレスLEDバー 24V 低ワタイプ 深型レール付 2000 (アンバー)	¥36,500	120
HAC-H117T	70639600	ドットレスLEDバー 24V 低ワタイプ 深型レール付 3000 (アンバー)	¥50,500	120
HAC-H118T	70642600	ドットレスLEDバー 24V 低ワタイプ 深型レール付 4000 (アンバー)	¥64,500	120
HAC-H27T	74090100	ドットレスLEDバー 12V 低ワタイプ 1000 (アンバー)	¥16,000	118
HAC-H28T	74094900	ドットレスLEDバー 12V 低ワタイプ 2000 (アンバー)	¥24,000	118
HAC-H29T	74096300	ドットレスLEDバー 12V 低ワタイプ 3000 (アンバー)	¥32,000	118
HAC-H30T	74098700	ドットレスLEDバー 12V 低ワタイプ 4000 (アンバー)	¥40,000	118
HAC-H33T	74099400	ドットレスLEDバー 12V 低ワタイプ 浅型レール付 1000 (アンバー)	¥22,500	120
HAC-H34T	74100700	ドットレスLEDバー 12V 低ワタイプ 浅型レール付 2000 (アンバー)	¥36,500	120
HAC-H35T	74105200	ドットレスLEDバー 12V 低ワタイプ 浅型レール付 3000 (アンバー)	¥50,500	120
HAC-H36T	74107600	ドットレスLEDバー 12V 低ワタイプ 浅型レール付 4000 (アンバー)	¥64,500	120
HAC-H53T	70557300	ドットレスLEDバー 12V 低ワタイプ 深型レール付 1000 (アンバー)	¥22,500	120
HAC-H54T	70560300	ドットレスLEDバー 12V 低ワタイプ 深型レール付 2000 (アンバー)	¥36,500	120
HAC-H55T	70563400	ドットレスLEDバー 12V 低ワタイプ 深型レール付 3000 (アンバー)	¥50,500	120
HAC-H56T	70566500	ドットレスLEDバー 12V 低ワタイプ 深型レール付 4000 (アンバー)	¥64,500	120
HAC-H95T	70609900	ドットレスLEDバー 24V 低ワタイプ 1000 (アンバー)	¥16,000	118
HAC-H96T	70615000	ドットレスLEDバー 24V 低ワタイプ 2000 (アンバー)	¥24,000	118
HAC-H97T	70621100	ドットレスLEDバー 24V 低ワタイプ 3000 (アンバー)	¥32,000	118
HAC-H98T	70627300	ドットレスLEDバー 24V 低ワタイプ 4000 (アンバー)	¥40,000	118
HAC-W25S	75404500	ライティングフェイス埋込タイプ 190 (白)	¥28,000	127
HAC-W26S	75405200	ライティングフェイス埋込タイプ 300 (白)	¥31,000	127
HAC-W27T	75821000	ドットレスLEDバー 12V 1000(白)	¥17,000	118
HAC-W28T	75822700	ドットレスLEDバー 12V 2000(白)	¥25,000	118
HAC-W29T	75823400	ドットレスLEDバー 12V 3000(白)	¥33,000	118
HAC-W30T	75824100	ドットレスLEDバー 12V 4000 エンド用(白)	¥41,000	118
HAC-W33T	79837700	ドットレスLEDバー 12V 浅型レール付 1000 (白)	¥23,500	120

品番	コード	品名	価格	ページ
HAC-W34T	79838400	ドットレスLEDバー 12V 浅型レール付 2000 (白)	¥37,500	120
HAC-W35T	79839100	ドットレスLEDバー 12V 浅型レール付 3000 (白)	¥51,500	120
HAC-W36T	79840700	ドットレスLEDバー 12V 浅型レール付 4000 (白)	¥65,500	120
HAC-W41T	70534400	ドットレスLEDバー 12V 深型レール付 1000 (白)	¥23,500	120
HAC-W42T	70536800	ドットレスLEDバー 12V 深型レール付 2000 (白)	¥37,500	120
HAC-W43T	70538200	ドットレスLEDバー 12V 深型レール付 3000 (白)	¥51,500	120
HAC-W44T	70540500	ドットレスLEDバー 12V 深型レール付 4000 (白)	¥65,500	120
HAC-W61T	70579500	ドットレスLEDバー 24V 1000 (白)	¥17,000	118
HAC-W62T	70583200	ドットレスLEDバー 24V 2000 (白)	¥25,000	118
HAC-W63T	70587000	ドットレスLEDバー 24V 3000 (白)	¥33,000	118
HAC-W64T	70591700	ドットレスLEDバー 24V 4000 (白)	¥41,000	118
HAC-W71T	70602000	ドットレスLEDバー 24V 浅型レール付 1000 (白)	¥23,500	120
HAC-W72T	70604400	ドットレスLEDバー 24V 浅型レール付 2000 (白)	¥37,500	120
HAC-W73T	70606800	ドットレスLEDバー 24V 浅型レール付 3000 (白)	¥51,500	120
HAC-W74T	70608200	ドットレスLEDバー 24V 浅型レール付 4000 (白)	¥65,500	120
HAC-W81T	70594800	ドットレスLEDバー 24V 深型レール付 1000 (白)	¥23,500	120
HAC-W82T	70596200	ドットレスLEDバー 24V 深型レール付 2000 (白)	¥37,500	120
HAC-W83T	70598600	ドットレスLEDバー 24V 深型レール付 3000 (白)	¥51,500	120
HAC-W84T	70600600	ドットレスLEDバー 24V 深型レール付 4000 (白)	¥65,500	120
HBA-B32K	71012600	レターバーライト 照射タイプ 770 (青色)	¥29,000	203
HBA-B33K	71013300	レターバーライト 照射タイプ 1570 (青色)	¥39,000	203
HBA-D06K	73021600	エクスレズ スポットウォールライト 1型 グレイッシュゴールド (電)	¥26,000	047
HBA-D06K	73022300	エクスレズ スポットウォールライト 2型 ブラック (電)	¥26,000	047
HBA-D06S	73023000	エクスレズ スポットウォールライト 1型 シルバー (電)	¥26,000	047
HBA-D07G	73024700	エクスレズ スポットウォールライト 2型 グレイッシュゴールド (電)	¥31,000	047
HBA-D07K	73025400	エクスレズ スポットウォールライト 2型 ブラック (電)	¥31,000	047
HBA-D07S	73026100	エクスレズ スポットウォールライト 2型 シルバー (電)	¥31,000	047
HBA-D08D	71476600	エクスレズ フットライト 1型 ダークグレー (電)	¥35,000	109
HBA-D08G	71477300	エクスレズ フットライト 1型 グレイッシュゴールド (電)	¥35,000	109
HBA-D08L	71478000	エクスレズ フットライト 1型 スレートシルバー (電)	¥35,000	109
HBA-D11D	71483400	シリンダーウォールライト ローボルト ダークグレー	¥55,000	048
HBA-D11L	71484100	シリンダーウォールライト ローボルト スレートシルバー	¥55,000	048
HBA-D20G	75140200	カーポートライト 1型 グレイッシュゴールド	¥39,000	157
HBA-D20S	75141900	カーポートライト 1型 シルバー	¥39,000	157
HBA-D23G	75410600	ウォールスポットライト オプティS 人感センサー付 グレイッシュゴールド	¥48,000	156
HBA-D23K	75411300	ウォールスポットライト オプティS 人感センサー付 ブラック	¥48,000	156
HBA-D23S	75412000	ウォールスポットライト オプティS 人感センサー付 シルバー	¥48,000	156
HBA-D23W	75413700	ウォールスポットライト オプティS 人感センサー付 オフホワイト	¥48,000	156
HBA-D24K	75826500	ウォールライト11型	¥38,000	193
HBA-D25K	75827200	ウォールライト12型	¥35,000	194,207
HBA-D26G	75828900	カーポートライト 2型 グレイッシュゴールド	¥32,000	157
HBA-D26S	75829600	カーポートライト 2型 シルバー	¥32,000	157
HBA-D27K	79841400	ラインウォールライト ロータタイプ 800	¥29,000	205
HBA-D28K	79842100	ラインウォールライト ロータタイプ 1600	¥39,000	205
HBA-D29K	79843800	ラインウォールライト ロータタイプ 800	¥29,000	205
HBA-D30K	79844500	ラインウォールライト ハイタイプ 1600	¥39,000	205
HBA-D32K	71014000	レターバーライト 照射タイプ 770 (電)	¥29,000	203
HBA-D33K	71016400	レターバーライト 照射タイプ 1570 (電)	¥39,000	203
HBA-D34K	71018800	レターバーライト 800(電)	¥29,000	204
HBA-D35K	71020100	レターバーライト 1600(白)	¥39,000	204
HBA-D36A	71157400	エバーアトウォールライト ローボルト 3型 レッドウッド	¥30,000	209
HBA-D36G	71158100	エバーアトウォールライト ローボルト 3型 グレイッシュゴールド	¥30,000	209
HBA-D36P	71159800	エバーアトウォールライト ローボルト 3型 ダークバイン	¥30,000	209
HBA-D36S	71160400	エバーアトウォールライト ローボルト 3型 シルバー	¥30,000	209
HBA-D36X	71161100	エバーアトウォールライト ローボルト 3型 シャインステンレス	¥30,000	209
HBA-D36Y	71162800	エバーアトウォールライト ローボルト 3型 鏡	¥30,000	209
HBA-D37G	71163500	エバーアトウォールライト ローボルト 4型 グレイッシュゴールド	¥30,000	209
HBA-D37K	71164200	エバーアトウォールライト ローボルト 4型 マットブラック	¥30,000	209
HBA-D37N	71165900	エバーアトウォールライト ローボルト 4型 ナチュラルバイン	¥30,000	209
HBA-D37P	71166600	エバーアトウォールライト ローボルト 4型 ダークバイン	¥30,000	209
HBA-D37R	71167300	エバーアトウォールライト ローボルト 4型 ラスティ銅	¥30,000	209
HBA-D37S	71168000	エバーアトウォールライト ローボルト 4型 シルバー	¥30,000	209
HBA-D38K	70937300	ウォールスポットライト ルーメック S 広角 ブラック	¥31,000	044
HBA-D38S	70936600	ウォールスポットライト ルーメック S 広角 シルバー	¥31,000	044
HBA-D39K	70939700	ウォールスポットライト ルーメック M 広角 ブラック	¥38,000	044
HBA-D39S	70938000	ウォールスポットライト ルーメック M 広角 シルバー	¥38,000	044
HBA-D40K	70941000	ウォールスポットライト ルーメック L 広角 ブラック	¥45,000	045
HBA-D40S	70940300	ウォールスポットライト ルーメック L 広角 シルバー	¥45,000	045

品番	コード	品名	価格	ページ
HBA-D41K	69983400	ウォールスポットライト ルーメック S 狭角 ブラック	¥31,000	044
HBA-D41S	70030100	ウォールスポットライト ルーメック S 狭角 シルバー	¥31,000	044
HBA-D42K	69984100	ウォールスポットライト ルーメック M 狭角 ブラック	¥38,000	044
HBA-D42S	70040000	ウォールスポットライト ルーメック M 狭角 シルバー	¥38,000	044
HBA-D43K	69985800	ウォールスポットライト ルーメック L 狭角 ブラック	¥45,000	045
HBA-D43S	70050900	ウォールスポットライト ルーメック L 狭角 シルバー	¥45,000	045
HBA-D44K	79480500	ウォールスポットライト ルーメック XL ブラック	¥68,000	046
HBA-H34K	71022500	レターバーライト 800(アンバー)	¥29,000	204
HBA-H35K	71023200	レターバーライト 1600(電)	¥39,000	204
HBA-W32K	71024900	レターバーライト 照射タイプ 770 (白)	¥29,000	203
HBA-W33K	71025600	レターバーライト 照射タイプ 1570 (白)	¥39,000	203
HBA-W34K	71026300	レターバーライト 800(白)	¥29,000	204
HBA-W35K	71027000	レターバーライト 1600(アンバー)	¥39,000	204
HBB-B86C	70819200	ミニバレットライト 追加用灯具 ブルー	¥21,000	034
HBB-C43C	75830200	De-SPOT トライリング ローボルト チャコールグリーン	¥65,000	023
HBB-C43S	75831900	De-SPOT トライリング ローボルト シルバー	¥65,000	023
HBB-D100K	70124500	ガーデンアップライト ルーメック トラスト M ブラック 狭角	¥45,000	010
HBB-D101K	70240400	ガーデンアップライト ルーメック トラスト L 中角 ブラック	¥54,000	012
HBB-D102K	70053000	ガーデンアップライト ルーメック XL ブラック	¥67,000	014
HBB-D103K	70058500	ガーデンアップライト ルーメック XL ブラック	¥65,000	014
HBB-D104K	70059200	ガーデンアップライト ルーメック トラスト XL ブラック	¥75,000	014
HBB-D105C	70200800	ガーデンアップライト ミオ 2.0W 電球色 チャコールグリーン 25合セット	¥365,000	022
HBB-D105S	70210700	ガーデンアップライト ミオ 2.0W 電球色 シルバー 25合セット	¥365,000	022
HBB-D106C	70220600	ガーデンアップライト ミオ 2.0W フード付 電球色 チャコールグリーン 25合セット	¥402,500	022
HBB-D106S	70260200	ガーデンアップライト ミオ 2.0W フード付 電球色 シルバー マット 25合セット	¥402,500	022
HBB-D107C	70270100	ガーデンアップライト ミオ 3.0W 電球色 チャコールグリーン 25合セット	¥395,000	022
HBB-D107S	70275600	ガーデンアップライト ミオ 3.0W 電球色 シルバー マット 25合セット	¥395,000	022
HBB-D108C	79490400	ガーデンアップライト ミオ 3.0W フード付 電球色 チャコールグリーン 25合セット	¥432,500	022
HBB-D108S	79500000	ガーデンアップライト ミオ 3.0W フード付 電球色 シルバー マット 25合セット	¥432,500	022
HBB-D109C	79510900	ガーデンアップライト ミオ 2.0W 電球色 チャコールグリーン	¥16,000	021
HBB-D109S	79520800	ガーデンアップライト ミオ 2.0W 電球色 シルバー マット	¥16,000	021
HBB-D110C	79530700	ガーデンアップライト ミオ 2.0W フード付 電球色 チャコールグリーン	¥17,500	021
HBB-D110S	79540600	ガーデンアップライト ミオ 2.0W フード付 電球色 シルバー マット	¥17,500	021
HBB-D111C	79550500	ガーデンアップライト ミオ 3.0W 電球色 チャコールグリーン	¥19,000	021
HBB-D111S	79560400	ガーデンアップライト ミオ 3.0W 電球色 シルバー マット	¥19,000	021
HBB-D112C	79570300	ガーデンアップライト ミオ 3.0W フード付 電球色 チャコールグリーン	¥20,500	021

品番	コード	品名	価格	ページ
HBB-D94C	70812300	ミニパレットライト 600 グリーン/イエロー	¥52,000	034
HBB-D95C	70834500	ツリススポットライト	¥25,000	028
HBB-D96K	70206000	ガーデンアップライト ルーメック トラスト S ブラック 広角	¥41,000	008
HBB-D97K	70213800	ガーデンアップライト ルーメック トラスト M ブラック 広角	¥45,000	010
HBB-D98K	70230500	ガーデンアップライト ルーメック トラスト L ブラック 中角	¥54,000	012
HBB-D99K	70207700	ガーデンアップライト ルーメック トラスト S ブラック 狭角	¥41,000	008
HBB-G86C	70817800	ミニパレットライト 追加用灯具 グリーン	¥21,000	034
HBB-P86C	70816100	ミニパレットライト 追加用灯具 ピンク	¥21,000	034
HBB-W109C	79630400	ガーデンアップライト ミオ 2.0W 白色 チャコールグリーン	¥16,000	021
HBB-W109S	79640300	ガーデンアップライト ミオ 2.0W 白色 シルバーマット	¥16,000	021
HBB-W110C	79650200	ガーデンアップライト ミオ 2.0W フード 白色 チャコールグリーン	¥17,500	021
HBB-W110S	79660100	ガーデンアップライト ミオ 2.0W フード 白色 シルバーマット	¥17,500	021
HBB-W111C	79670000	ガーデンアップライト ミオ 3.6W 白色 チャコールグリーン	¥19,000	021
HBB-W111S	79690800	ガーデンアップライト ミオ 3.6W 白色 シルバーマット	¥19,000	021
HBB-W112C	79700400	ガーデンアップライト ミオ 3.6W フード 白色 チャコールグリーン	¥20,500	021
HBB-W112S	79740000	ガーデンアップライト ミオ 3.6W フード 白色 シルバーマット	¥20,500	021
HBB-Y86C	70818500	ミニパレットライト 追加用灯具 イエロー	¥21,000	034
HBC-D25K	71505300	エクステルズ ハイボールライト 9型 ブラック(電)	¥50,000	090,198
HBC-D27C	71509100	エクステルズ ボールライト 9型 ガード チャコールグリーン(電)	¥38,000	094
HBC-D27L	71510700	エクステルズ ボールライト 9型 ガード スレートシルバー(電)	¥38,000	094
HBC-D28C	71511400	エクステルズ ボールライト 10型 ガード チャコールグリーン(電)	¥36,000	094
HBC-D28L	71512100	エクステルズ ボールライト 10型 ガード スレートシルバー(電)	¥36,000	094
HBC-D29C	71513800	エクステルズ ボールライト 13型 ガード チャコールグリーン(電)	¥42,000	094
HBC-D29L	71514500	エクステルズ ボールライト 13型 ガード スレートシルバー(電)	¥42,000	094
HBC-D30C	71515200	エクステルズ ボールライト 14型 ガード チャコールグリーン(電)	¥40,000	094
HBC-D30L	71516900	エクステルズ ボールライト 14型 ガード スレートシルバー(電)	¥40,000	094
HBC-D31C	71517600	エクステルズ ボールライト 15型 ルーバー チャコールグリーン(電)	¥41,000	096
HBC-D31L	71518300	エクステルズ ボールライト 15型 ルーバー スレートシルバー(電)	¥41,000	096
HBC-D32C	71519000	エクステルズ ボールライト 12型 ルーバー チャコールグリーン(電)	¥39,000	096
HBC-D32L	71520600	エクステルズ ボールライト 12型 ルーバー スレートシルバー(電)	¥39,000	096
HBC-D33C	71521300	エクステルズ ボールライト 15型 ルーバー チャコールグリーン(電)	¥46,000	096
HBC-D33L	71522000	エクステルズ ボールライト 15型 ルーバー スレートシルバー(電)	¥46,000	096
HBC-D34C	71523700	エクステルズ ボールライト 16型 ルーバー チャコールグリーン(電)	¥44,000	096
HBC-D34L	71524400	エクステルズ ボールライト 16型 ルーバー スレートシルバー(電)	¥44,000	096
HBC-D35S	71525100	アートウッド ラインボールライト 1型 ブラウンエボニー(電)	¥79,000	088
HBC-D35E	71526800	アートウッド ラインボールライト 1型 ブラックエボニー(電)	¥79,000	088
HBC-D35P	71527500	アートウッド ラインボールライト 1型 ダークバイン(電)	¥79,000	088
HBC-D40K	73416000	エクステルズ ボールライト 4型 ブラック	¥35,000	098
HBC-D40S	73417700	エクステルズ ボールライト 4型 ステンレス	¥35,000	098
HBC-D47K	73422000	エクステルズ ミニボールライト 2型 ブラック	¥35,000	097
HBC-D47S	73433700	エクステルズ ミニボールライト 2型 ステンレス	¥35,000	097
HBC-D48K	73797000	ガーデンボールライト 5型 ブラック(電)	¥26,000	099
HBC-D48S	73799400	ガーデンボールライト 5型 シルバー(電)	¥26,000	099
HBC-D49K	73800700	ガーデンボールライト 6型 ブラック(電)	¥24,000	099
HBC-D49S	73803800	ガーデンボールライト 6型 シルバー(電)	¥24,000	099
HBC-D56K	74082600	ガーデンボールライト 7型 ブラック(電)	¥20,000	099
HBC-D56S	74083300	ガーデンボールライト 7型 シルバー(電)	¥20,000	099
HBC-D71K	75849400	ボールライト17型	¥50,000	100
HBC-D72B	75850000	エバーアートボールライト ローボルト 7型 ブラウンエボニー	¥48,000	084
HBC-D72E	75851700	エバーアートボールライト ローボルト 7型 ブラックエボニー	¥48,000	084
HBC-D72H	74150200	エバーアートボールライト ローボルト 7型 チャコールグレー	¥48,000	084
HBC-D72N	75853100	エバーアートボールライト ローボルト 7型 ナチュラルバイン	¥48,000	084
HBC-D72P	75854800	エバーアートボールライト ローボルト 7型 ダークバイン	¥48,000	084
HBC-D82A	71169700	エバーアートボールライト ローボルト 9型 レッドウッド	¥37,000	078
HBC-D82C	71170300	エバーアートボールライト ローボルト 9型 グレイッシュゴールド	¥37,000	078
HBC-D82P	71171000	エバーアートボールライト ローボルト 9型 ダークバイン	¥37,000	078
HBC-D82S	71172700	エバーアートボールライト ローボルト 9型 シルバー	¥37,000	078
HBC-D82X	71173400	エバーアートボールライト ローボルト 9型 シェイנסテンレス	¥37,000	078
HBC-D82Y	71174100	エバーアートボールライト ローボルト 9型 焼	¥37,000	078
HBC-D83G	71175800	エバーアートボールライト ローボルト 10型 グレイッシュゴールド	¥37,000	077
HBC-D83K	71176500	エバーアートボールライト ローボルト 10型 マットブラック	¥37,000	077
HBC-D83N	71177200	エバーアートボールライト ローボルト 10型 ナチュラルバイン	¥37,000	077
HBC-D83P	71178900	エバーアートボールライト ローボルト 10型 ダークバイン	¥37,000	077
HBC-D83R	71179600	エバーアートボールライト ローボルト 10型 ラスティコッパー	¥37,000	077
HBC-D83S	71180200	エバーアートボールライト ローボルト 10型 シルバー	¥37,000	077
HBC-D84A	71181900	エバーアートボールライト ローボルト 11型 レッドウッド	¥38,000	080
HBC-D84E	71182600	エバーアートボールライト ローボルト 11型 グレイッシュゴールド	¥38,000	080
HBC-D84F	71183300	エバーアートボールライト ローボルト 11型 ダークバイン	¥38,000	080

品番	コード	品名	価格	ページ
HBC-D84S	71184000	エバーアートボールライト ローボルト 11型 シルバー	¥38,000	080
HBC-D84X	71185700	エバーアートボールライト ローボルト 11型 シェインステンレス	¥38,000	080
HBC-D84Y	71186400	エバーアートボールライト ローボルト 11型 焼	¥38,000	080
HBC-D85G	71187100	エバーアートボールライト ローボルト 12型 グレイッシュゴールド	¥38,000	079
HBC-D85K	71188800	エバーアートボールライト ローボルト 12型 マットブラック	¥38,000	079
HBC-D85N	71189500	エバーアートボールライト ローボルト 12型 ナチュラルバイン	¥38,000	079
HBC-D85P	71190100	エバーアートボールライト ローボルト 12型 ダークバイン	¥38,000	079
HBC-D85R	71191800	エバーアートボールライト ローボルト 12型 ラスティコッパー	¥38,000	079
HBC-D85S	71192500	エバーアートボールライト ローボルト 12型 シルバー	¥38,000	079
HBC-D86A	71193200	エバーアートボールライト ローボルト 13型 レッドウッド	¥39,000	076
HBC-D86G	71194900	エバーアートボールライト ローボルト 13型 グレイッシュゴールド	¥39,000	076
HBC-D86P	71195600	エバーアートボールライト ローボルト 13型 ダークバイン	¥39,000	076
HBC-D86S	71196300	エバーアートボールライト ローボルト 13型 シルバー	¥39,000	076
HBC-D86X	71197000	エバーアートボールライト ローボルト 13型 シェインステンレス	¥39,000	076
HBC-D86Y	71198700	エバーアートボールライト ローボルト 13型 焼	¥39,000	076
HBC-D87G	71199400	エバーアートボールライト ローボルト 14型 グレイッシュゴールド	¥39,000	075
HBC-D87K	71200700	エバーアートボールライト ローボルト 14型 マットブラック	¥39,000	075
HBC-D87N	71201400	エバーアートボールライト ローボルト 14型 ナチュラルバイン	¥39,000	075
HBC-D87P	71202100	エバーアートボールライト ローボルト 14型 ダークバイン	¥39,000	075
HBC-D87R	71203800	エバーアートボールライト ローボルト 14型 ラスティコッパー	¥39,000	075
HBC-D87S	71204500	エバーアートボールライト ローボルト 14型 シルバー	¥39,000	075
HBC-D88B	71097300	エバーアートボールライト ローボルト 8型 ブラウンエボニー	¥47,000	084
HBC-D88E	71098000	エバーアートボールライト ローボルト 8型 ブラックエボニー	¥47,000	084
HBC-D88H	74270700	エバーアートボールライト ローボルト 8型 チャコールグレー	¥47,000	084
HBC-D88N	71100000	エバーアートボールライト ローボルト 8型 ナチュラルバイン	¥47,000	084
HBC-D88P	71101700	エバーアートボールライト ローボルト 8型 ダークバイン	¥47,000	084
HBC-D89B	71205200	アートウッドボールライト 17型 ブラウンエボニー	¥43,000	086
HBC-D89E	71206900	アートウッドボールライト 17型 ブラックエボニー	¥43,000	086
HBC-D89P	71207600	アートウッドボールライト 17型 ダークバイン	¥43,000	086
HBC-D90B	71208300	アートウッドボールライト 17型 人感センサー付 ブラウンエボニー	¥58,000	087
HBC-D90E	71209000	アートウッドボールライト 17型 人感センサー付 ブラックエボニー	¥58,000	087
HBC-D90P	71210600	アートウッドボールライト 17型 人感センサー付 ダークバイン	¥58,000	087
HBC-D91B	71211300	アートウッドボールライト 19型 ブラウンエボニー	¥42,000	086
HBC-D91E	71212000	アートウッドボールライト 19型 ブラックエボニー	¥42,000	086
HBC-D91P	71213700	アートウッドボールライト 19型 ダークバイン	¥42,000	086
HBC-D92B	71214400	アートウッドボールライト 21型 ブラウンエボニー	¥41,000	086
HBC-D92E	71215100	アートウッドボールライト 21型 ブラックエボニー	¥41,000	086
HBC-D92P	71216800	アートウッドボールライト 21型 ダークバイン	¥41,000	086
HBC-D93K	79900800	トーチボールトラスト H800 ドットブラック	¥59,000	092
HBC-D94K	79980000	トーチボールトラスト H800 カゴメブラック	¥59,000	092
HBC-D95K	79990900	トーチボールトラスト H550 ドットブラック	¥55,000	092
HBC-D96K	80001800	トーチボールトラスト H550 カゴメブラック	¥55,000	092
HBC-D97K	74280600	エバーアートボールライト ローボルト 7型 マットブラック	¥48,000	084
HBC-D98K	74290500	エバーアートボールライト ローボルト 8型 マットブラック	¥47,000	084
HBC-Y56K	74084400	ガーデンボールライト 7型 ブラック(白)	¥20,000	099
HBC-Y56S	74087100	ガーデンボールライト 7型 シルバー(白)	¥20,000	099
HBD-B23S	79845200	フロストフラットライト 地中埋込用(青)	¥23,000	065
HBD-B24S	79846900	リングフラットライト 地中埋込用(青)	¥28,000	065
HBD-B55S	70280000	フラットライト トラスト (青)色 地中埋込用	¥23,000	064
HBD-D19S	75856200	グラッドライト 12型 片側配光	¥45,000	066
HBD-D20S	75857900	グラッドライト 12型 両側配光	¥47,000	066
HBD-D23S	79847600	フロストフラットライト 地中埋込用(電)	¥23,000	065
HBD-D24S	79848300	リングフラットライト 地中埋込用(電)	¥28,000	065
HBD-D27S	70960100	グラッドライト オルテック S	¥36,000	055
HBD-D28S	70964900	グラッドライト オルテック M	¥40,000	056
HBD-D29S	70968700	グラッドライト オルテック L	¥54,000	057
HBD-D30S	70961800	グラッドライト オルテック S グレアカット	¥37,000	060
HBD-D31S	70965600	グラッドライト オルテック M グレアカット	¥41,000	060
HBD-D32S	70969400	グラッドライト オルテック L グレアカット	¥55,000	060
HBD-D33S	70962500	グラッドライト オルテック S ユニバーサル	¥49,000	062
HBD-D34S	70966300	グラッドライト オルテック M ユニバーサル	¥53,000	062
HBD-D35S	70963200	グラッドライト オルテック S ユニバーサル スプレッド付	¥50,000	062
HBD-D36S	70967000	グラッドライト オルテック M ユニバーサル スプレッド付	¥54,000	062
HBD-D39C	70829100	グラッドライト 13型 スタンドタイプ チャコールグリーン	¥31,000	063
HBD-D39S	70828400	グラッドライト 13型 スタンドタイプ シルバー	¥31,000	063
HBD-D40C	70831400	グラッドライト 14型 スタンドタイプ チャコールグリーン	¥33,000	063
HBD-D40S	70830700	グラッドライト 14型 スタンドタイプ シルバー	¥33,000	063
HBD-D41S	43317900	グラッドライト オルテック S 狭角	¥36,000	055

品番	コード	品名	価格	ページ
HBD-D42S	43318600	グラッドライト オルテック M 狭角	¥40,000	056
HBD-D43S	43319300	グラッドライト オルテック L 狭角	¥54,000	057
HBD-D44S	43320900	グラッドライト オルテック S グレアカット 狭角	¥37,000	060
HBD-D45S	43321600	グラッドライト オルテック M グレアカット 狭角	¥41,000	060
HBD-D46S	43322300	グラッドライト オルテック L グレアカット 狭角	¥55,000	060
HBD-D51S	79454600	グラッドライト オルテック XS 広角	¥25,000	054
HBD-D52S	79455300	グラッドライト オルテック XS グレアカット 広角	¥26,000	059
HBD-D53S	70282400	グラッドライト オルテック XS 狭角	¥25,000	054
HBD-D54S	70286200	グラッドライト オルテック XS グレアカット 狭角	¥26,000	059
HBD-D55S	70287900	フラットライト トラスト(電) 地中埋込用	¥23,000	064
HBD-W23S	79852000	フロストフラットライト 地中埋込用(白)	¥23,000	065
HBD-W24S	79853700	リングフラットライト 地中埋込用(白)	¥28,000	065
HBD-W55S	70290900	フラットライト トラスト(白) 地中埋込用	¥23,000	064
HBE-D01W	61098300	LED コアモジュール(電)	¥15,000	184
HBE-D05T	71565700	エクステルズ スリットライト 75角 中間用(電)	¥28,000	128
HBE-D06T	71566400	エクステルズ スリットライト 100角 中間用(電)	¥30,000	128
HBE-D07T	71567100	エクステルズ スリットライト 75角 トップ用(電)	¥23,000	128
HBE-D08T	71568800	エクステルズ スリットライト 100角 トップ用(電)	¥25,000	128
HBE-D21T	71217500	エバーアートボールライト トップ ローボルト 9型	¥27,000	081
HBE-D22T	71218200	エバーアートボールライト トップ ローボルト 10型	¥27,000	081
HBE-D23A	71219900	エバーアートボールライト トップ ローボルト 11型 レッドウッド	¥28,000	081
HBE-D23G	71220500	エバーアートボールライト トップ ローボルト 11型 グレイッシュゴールド	¥28,000	081
HBE-D23P	71221200	エバーアートボールライト トップ ローボルト 11型 ダークバイン	¥28,000	081
HBE-D23S	71222900	エバーアートボールライト トップ ローボルト 11型 シルバー	¥28,000	081
HBE-D23X	71223600	エバーアートボールライト トップ ローボルト 11型 ステンレス	¥28,000	081
HBE-D23Y	71224300	エバーアートボールライト トップ ローボルト 11型 焼	¥28,000	081
HBE-D24G	71225000	エバーアートボールライト トップ ローボルト 12型 グレイッシュゴールド	¥28,000	081
HBE-D24K	71226700	エバーアートボールライト トップ ローボルト 12型 マットブラック	¥28,000	081
HBE-D24N	71227400	エバーアートボールライト トップ ローボルト 12型 N/バイン	¥28,000	081
HBE-D24P	71228100	エバーアートボールライト トップ ローボルト 12型 ダークバイン	¥28,000	081
HBE-D24R	71229800	エバーアートボールライト トップ ローボルト 12型 Rコバイン	¥28,000	081
HBE-D24S	71230400	エバーアートボールライト トップ ローボルト 12型 シルバー	¥28,000	081
HBE-D25T	71231100	エバーアートボールライト トップ ローボルト 13型	¥29,000	081
HBE-D26T	71232800	エバーアートボールライト トップ ローボルト 14型	¥29,000	081
HBE-Y09W	73743700	LED コアモジュール (ほのあかり)	¥15,000	184
HBE-Y10W	61099000	LED コアモジュール 庭ゆらぎ	¥17,000	184
HBE-Y09W	73744400	LED コアモジュール 庭ゆらぎ (ほのあかり)	¥17,000	184
HBF-D10C	71573200	エクステルズ パスタンドライト 1型 ガード チャコールグリーン(電)	¥39,000	108
HBF-D11C	71574900	エクステルズ パスタンドライト 1型 ガード スレートシルバー(電)	¥39,000	108
HBF-D10L	71575600	エクステルズ パスタンドライト 2型 ルーバー チャコールグリーン(電)	¥40,000	108
HBF-D11L	71576300	エクステルズ パスタンドライト 2型 ルーバー スレートシルバー(電)	¥40,000	108
HBF-D16B	71585500	ラタンペンダントライト 1型 ダークブラウン(電)	¥33,000	186
HBF-D16H	71586200	ラタンペンダントライト 1型 ベージュ(電)	¥33,000	186
HBF-D17B	73341500	マリナライト ローボルト デッキタイプアイ		

品番	コード	品名	価格	ページ
HCE-D03W	75870800	LEDIUS ローボルトレールペンダントライト ホワイト	¥34,000	151
HEA-006W	73392700	24Vトランス 300W	¥75,000	246
HEA-007W	73393400	24Vトランス 600W	¥98,000	246
HEA-014G	75459500	LEDIUS24Vトランス150W 明るさ感度調整付 グレイッシュベージュ	¥59,000	246
HEA-014E	75461000	LEDIUS24Vトランス150W 明るさ感度調整付 アイボリー	¥59,000	246
HEA-020K	75471700	LEDIUS ローボルトトランス35W 常時点灯回路付 独立柱タイプ	¥18,500	248
HEA-022K	76738000	LEDIUS ローボルトシンプルトランス 35W ブラック	¥14,500	248
HEA-022S	76739700	LEDIUS ローボルトシンプルトランス 35W シルバー	¥14,500	248
HEA-023K	76740300	LEDIUS ローボルトシンプルトランス 75W ブラック	¥29,000	248
HEA-023S	76741000	LEDIUS ローボルトシンプルトランス 75W シルバー	¥29,000	248
HEA-024K	79459100	12Vタイマートランス 15W ブラック	¥15,000	247
HEA-024S	79460700	12Vタイマートランス 15W シルバー	¥15,000	247
HEA-025K	79461400	12Vタイマートランス 35W ブラック	¥18,500	247
HEA-025S	79462100	12Vタイマートランス 35W シルバー	¥18,500	247
HEA-026K	79463800	12Vタイマートランス 75W ブラック	¥33,000	247
HEA-026S	79464500	12Vタイマートランス 75W シルバー	¥33,000	247
HEA-027K	79465200	12Vタイマートランス 150W ブラック	¥59,000	247
HEA-027S	79466900	12Vタイマートランス 150W シルバー	¥59,000	247
HEA-028K	79467600	12Vタイマートランス 35W 直結仕様 ブラック	¥18,500	247
HEA-028S	79468300	12Vタイマートランス 35W 直結仕様 シルバー	¥18,500	247
HEA-029K	82500400	24Vタイマートランス 150W ブラック	¥59,000	245
HEA-029S	82510300	24Vタイマートランス 150W シルバー	¥59,000	245
HEA-030S	82520200	24Vタイマートランス 300W シルバー	¥82,000	245
HEA-031S	82530100	24Vシンプルトランス 300W シルバー	¥75,000	245
HEC-0007	46568200	タイルドイトルーラー用ベース	¥7,000	232
HEC-0009	46328000	ドライコ用(150個入)	¥36,000	251
HEC-0010	46329900	ガーデン用ワイヤーストリッパー	¥11,000	251
HEC-0012	46332900	スコッチキャッター	¥3,500	251
HEC-004G	61167600	De-SPOT用カラーレンズ(緑)	¥3,800	026
HEC-004R	61168300	De-SPOT用カラーレンズ(赤)	¥3,800	026
HEC-004Y	61169000	De-SPOT用カラーレンズ(黄)	¥3,800	026
HEC-005S	61171300	ステンスコンセントポール エバーアートウッド	¥12,000	255
HEC-006S	61172000	スマート防水コンセント(2口) シルバー	¥4,800	255
HEC-008W	49413200	φ16(電)線保護管コネクタ(ジャンクション-VE管)	¥800	250
HEC-009W	49415600	φ16(電)線保護管カップリング(PF管-VE管)	¥800	250
HEC-010W	49416300	φ16(電)線保護管(VE管) 2m	¥1,300	250
HEC-011W	49417000	φ16(電)線保護管 ノーマルバンド	¥800	250
HEC-012W	49418700	φ16(電)線保護管(PF管) 10m	¥3,500	250
HEC-013S	24680900	EEスイッチ	¥18,500	255
HEC-016S	72211200	LEDIUS ローボルトトランスフック	¥1,300	248
HEC-018I	49430900	2分岐ジャンクションボックス	¥3,300	255
HEC-020G	71633300	エクステンズ ペンダントライト フランジ	¥5,000	186
HEC-022K	71636400	パワースポットライト スパイク	¥3,000	017
HEC-024C	73290600	パワースポットライトスプレッドレンズカバー チャコールグリーン	¥7,500	017
HEC-024L	71639500	パワースポットライトスプレッドレンズカバー スレートシルバー	¥7,500	017
HEC-026K	73394100	プラグ付コード	¥4,500	246
HEC-027S	73395800	24Vトランス用タイマー	¥18,000	246
HEC-028K	73396500	24Vトランスタイマー 間コード(1m)	¥2,300	246
HEC-029K	73397200	ランドスケープ用コード 30m	¥30,000	251
HEC-030K	73398900	ランドスケープ用コード 100m	¥83,000	251
HEC-031Y	73399600	ランドスケープ用ワイヤーストリッパー	¥7,200	251
HEC-032G	73400900	ランドスケープ用ドライコ用 10個入	¥5,000	251
HEC-033G	73401600	ランドスケープ用ドライコ用 100個入	¥32,000	251
HEC-034K	73402300	24V用 コンバータ	¥7,000	246
HEC-035K	49820800	ガーデンスケープ用コード50m	¥23,000	251
HEC-036C	73713000	ミオ 延長ポール チャコールグリーン	¥3,000	022
HEC-036S	73714700	ミオ 延長ポール シルバー	¥3,000	022
HEC-057P	73746800	ジャンクションボックス アートウッド ダークバイン	¥9,500	252
HEC-062G	73617100	センサ付オブティ用露出配線ベース グレイッシュゴールド	¥5,800	156
HEC-062K	73618800	センサ付オブティ用露出配線ベース ブラック	¥5,800	156
HEC-062S	73619500	センサ付オブティ用露出配線ベース シルバー	¥5,800	156
HEC-062W	73620100	センサ付オブティ用露出配線ベース オフホワイト	¥5,800	156
HEC-063T	49490300	ワンタッチ端子 2個セット	¥1,500	251
HEC-066K	75297300	エバーアートポールライト スパイクφ80	¥6,500	082
HEC-067K	75298000	エバーアートポールライト スパイク角75	¥6,500	082
HEC-068B	75299700	ウォールブラケット金具セット	¥9,000	124
HEC-069B	75300000	ウォールブラケット金具セット	¥12,700	124
HEC-071B	75302400	アートウッドハイボール ブラウンエボニー	¥55,000	089

品番	コード	品名	価格	ページ
HEC-071E	75303100	アートウッドハイボール ブラックエボニー	¥55,000	089
HEC-071P	75304800	アートウッドハイボール ダークバイン	¥55,000	089
HEC-074S	75168600	ガーランドライト用ワイヤー	¥3,900	192
HEC-076K	23996200	明るさセンサー(自動点滅器)	¥4,500	183
HEC-079P	75474800	アートウッドトランスポール ダークバイン	¥11,000	248
HEC-080G	75475500	LEDIUS ローボルトスイッチ 人感センサータイプ	¥15,000	253
HEC-081P	75476200	LEDIUS ローボルトスイッチ 人感センサータイプスパイク	¥22,500	253
HEC-082K	75477900	φ16(電)線保護管用プッシング	¥1,500	250
HEC-083I	75479300	ジャンクションボックス スリム 壁面用 アイボリー	¥8,800	252
HEC-083K	79470600	ジャンクションボックス スリム 壁面用 ブラック	¥8,800	252
HEC-083S	75480900	ジャンクションボックス スリム 壁面用 シルバー	¥8,800	252
HEC-084C	75481600	ジャンクションボックス スリム 地上用 チャコールグリーン	¥9,800	252
HEC-084S	75482300	ジャンクションボックス スリム 地上用 シルバー	¥9,800	252
HEC-085C	75483000	φ78用フード チャコールグリーン	¥3,000	22,63,141
HEC-085S	75484700	φ78用フード シルバー	¥3,000	22,63,141
HEC-092S	75871500	陶器スタンド用ベースプレート	¥4,000	176
HEC-098C	71415500	オブティ マルチカラーシャドウフィルター M チャコールグリーン	¥6,000	036
HEC-098K	71416200	オブティ マルチカラーシャドウフィルター M シルバー	¥6,000	036
HEC-099C	71417900	オブティ ピンクシャドウフィルター M チャコールグリーン	¥6,000	036
HEC-099S	71418600	オブティ ピンクシャドウフィルター M シルバー	¥6,000	036
HEC-100C	71419300	オブティ ブルーシャドウフィルター M チャコールグリーン	¥6,000	036
HEC-100S	71420900	オブティ ブルーシャドウフィルター M シルバー	¥6,000	036
HEC-101C	71421600	オブティ アンバーシャドウフィルター M チャコールグリーン	¥6,000	036
HEC-101S	71422300	オブティ アンバーシャドウフィルター M シルバー	¥6,000	036
HEC-104K	76778600	グラフィックスポットフィルタ ツリ	¥4,000	037
HEC-105K	76779300	グラフィックスポットフィルタ フラワー	¥4,000	037
HEC-106K	76780900	グラフィックスポットフィルタ リーフ	¥4,000	037
HEC-107K	76781600	グラフィックスポットフィルタ リブ	¥4,000	037
HEC-108S	76742700	LEDIUSトランススタンド2型	¥12,000	248
HEC-109S	76783000	ウォールスポットライト用ハイボール	¥28,000	038,040
HEC-110C	71432200	オブティ グリーンシャドウフィルター M チャコールグリーン	¥6,000	036
HEC-110S	71433900	オブティ グリーンシャドウフィルター M シルバー	¥6,000	036
HEC-111C	70918200	ルーメック 拡散カバー S / M チャコールグリーン	¥3,800	007,009
HEC-111K	70919900	ルーメック 拡散カバー S / M ブラック	¥3,800	007,009
HEC-111S	76790800	ルーメック 拡散カバー S / M シルバー	¥3,800	007,009
HEC-112C	70921200	ルーメック 拡散カバー L チャコールグリーン	¥4,300	011
HEC-112K	70922900	ルーメック 拡散カバー L ブラック	¥4,300	011
HEC-112S	70920500	ルーメック 拡散カバー L シルバー	¥4,300	011
HEC-113C	70913700	ルーメック スプレッドレンズ S / M チャコールグリーン	¥3,800	007,009
HEC-113K	70914400	ルーメック スプレッドレンズ S / M ブラック	¥3,800	007,009
HEC-113S	70912000	ルーメック スプレッドレンズ S / M シルバー	¥3,800	007,009
HEC-114C	70916800	ルーメック スプレッドレンズ L チャコールグリーン	¥4,300	011
HEC-114K	70917500	ルーメック スプレッドレンズ L ブラック	¥4,300	011
HEC-114S	70915100	ルーメック スプレッドレンズ L シルバー	¥4,300	011
HEC-115K	70928100	ルーメック スパイク	¥4,000	8,10,12,14,16
HEC-116K	70927400	ルーメック P F 管対応スパイク	¥4,800	8,10,12,14,16
HEC-117K	70929800	ルーメック パワースパイク	¥5,800	8,10,12,14,16
HEC-118C	70924300	ルーメックスリム 延長ポール300 チャコールグリーン	¥7,500	8,10,12
HEC-118K	70381400	ルーメック 延長ポール 300 ブラック	¥7,500	8,10,12,14,16
HEC-118S	70923600	ルーメックスリム 延長ポール300 シルバー	¥7,500	8,10,12
HEC-119C	70926700	ルーメックスリム 延長ポール600 チャコールグリーン	¥8,500	8,10,12
HEC-119K	70382100	ルーメック 延長ポール 600 ブラック	¥8,500	8,10,12,14,16
HEC-119S	70925000	ルーメックスリム 延長ポール600 シルバー	¥8,500	8,10,12
HEC-124S	70804800	デザインングフィルター プラffy	¥4,000	040
HEC-125S	70803100	デザインングフィルター ロータス	¥4,000	040
HEC-129B	70823900	ミニバレットフィルター ブルー	¥2,000	028,034
HEC-129G	70821500	ミニバレットフィルター グリーン	¥2,000	028,034
HEC-129P	70822200	ミニバレットフィルター ピンク	¥2,000	028,034
HEC-129Y	70820800	ミニバレットフィルター イエロー	¥2,000	028,034
HEC-131S	75142600	LEDIUS ローボルトスイッチ	¥19,000	253
HEC-133S	74610100	固定用ベグ	¥2,000	8,10,12,14,16
HEC-134S	75050400	トランスフック(1個入り)	¥750	248
HEC-135K	82540000	ルーメック フードXL ブラック	¥11,000	14,16,46
HEC-136K	82550900	ルーメック スヌートXL ブラック	¥13,000	14,16,46
HEC-137T	82560800	ルーメック スプレッドレンズXL	¥4,000	14,16,46
HEC-138T	82570700	ルーメック 拡散レンズ ナロー XL	¥4,000	14,16,46
HEC-139T	82580600	ルーメック 拡散レンズ ミドル XL	¥4,000	14,16,46
HEC-140T	82590500	ルーメック 拡散レンズ ワイド XL	¥4,000	14,16,46

品番	コード	品名	価格	ページ
HEC-143K	83250700	300W用プラグ付コード(2m)	¥4,500	245
HEC-144K	83270500	300W用トランスタイマー 間コード(1m)	¥2,300	245
HFA-D03G	73605800	ウォールライト100V 25型 グレイッシュゴールド(電)	¥12,500	202
HFA-D03K	73606500	ウォールライト100V 25型 ブラック(電)	¥12,500	202
HFA-D03S	73607200	ウォールライト100V 25型 シルバー(電)	¥12,500	202
HFA-D04G	75495300	ウォールライト100V 26型 グレイッシュゴールド	¥26,000	201
HFA-D04K	75496000	ウォールライト100V 26型 ブラック	¥26,000	201
HFA-D04S	75497700	ウォールライト100V 26型 シルバー	¥26,000	201
HFB-D01G	61175100	スタイルウォールライト2型 グレイッシュゴールド(電)	¥20,000	202
HFB-D01K	61176800	スタイルウォールライト2型 ブラック(電)	¥20,000	202
HFB-D01S	61177500	スタイルウォールライト2型 シルバー(電)	¥20,000	202
HFB-D02G	61178200	スタイルウォールライト3型 グレイッシュゴールド(電)	¥20,000	201
HFB-D02K	61179900	スタイルウォールライト3型 ブラック(電)	¥20,000	201
HFB-D02S	61181200	スタイルウォールライト3型 シルバー(電)	¥20,000	201
HFB-D10D	71641800	スタイルフットライト1型 ダークグレー(電)	¥37,000	109
HFB-D10G	71642500	スタイルフットライト1型 グレイッシュゴールド(電)	¥37,000	109
HFB-D10L	71643200	スタイルフットライト1型 スレートシルバー(電)	¥37,000	109
HFB-D12D	71646300	スリンドアウォールライト100V ダークグレー	¥59,000	048
HFB-D12L	71647000	スリンドアウォールライト100V スレートシルバー	¥59,000	048
HFB-D27K	75874600	ウォールライト100V 27型	¥39,000	208
HFB-D28K	75875300	ウォールライト100V 28型	¥36,000	207
HFB-D31A	71235900	エバーアートウォールライト100V 3型 レッドウッド	¥32,000	209
HFB-D31G	71236600	エバーアートウォールライト100V 3型 グレイッシュゴールド	¥32,000	209
HFB-D31P	71237300	エバーアートウォールライト100V 3型 ダークバイン	¥32,000	209
HFB-D31S	71238000	エバーアートウォールライト100V 3型 シルバー	¥32,000	209
HFB-D31X	71239700	エバーアートウォールライト100V 3型 シャインステンレス	¥32,000	209
HFB-D31Y	71240300	エバーアートウォールライト100V 3型 焼	¥32,000	209
HFB-D32G	71241000	エバーアートウォールライト100V 4型 グレイッシュゴールド	¥32,000	209
HFB-D32K	71242700	エバーアートウォールライト100V 4型 マットブラック	¥32,000	209
HFB-D32N	71243400	エバーアートウォールライト100V 4型 ナチュラルバイン	¥32,000	209
HFB-D32P	71244100	エバーアートウォールライト100V 4型 ダークバイン	¥32,000	209
HFB-D32R	71245800	エバーアートウォールライト100V 4型 ラスティコッパー	¥32,000	209
HFB-D32S	71246500	エバーアートウォールライト100V 4型 シルバー	¥32,000	209
HFB-D33K	70931100	ウォールスポットライト100V ルーメック S 広角 ブラック	¥32,000	044
HFB-D33S	70930400	ウォールスポットライト100V ルーメック S 広角 シルバー	¥32,000	044
HFB-D34K	70933500	ウォールスポットライト100V ルーメック M 広角 ブラック	¥39,000	044
HFB-D34S	70932800	ウォールスポットライト100V ルーメック M 広角 シルバー	¥39,000	044
HFB-D35K	70935900	ウォールスポットライト100V ルーメック L 中角 ブラック	¥46,000	045
HFB-D35S	70934200	ウォールスポットライト100V ルーメック L 中角 シルバー	¥46,000	045
HFB-D36K	69986500	ウォールスポットライト100V ルーメック S 狭角 ブラック	¥32,000	044
HFB-D36S	70383800	ウォールスポットライト100V ルーメック S 狭角 シルバー	¥32,000	044
HFB-D37K	69987200	ウォールスポットライト100V ルーメック M 狭角 ブラック	¥39,000	044
HFB-D37S	70384500	ウォールスポットライト100V ルーメック M 狭角 シルバー	¥39,000	044
HFB-D38K	69988900	ウォールスポットライト100V ルーメック L 狭角 ブラック	¥46,000	045
HFB-D38S	70385200	ウォールスポットライト100V ルーメック L 狭角 シルバー	¥46,000	045
HFB-D39				

品番	コード	品名	価格	ページ
HFD-D87G	71275500	エバーアートボールライト 100V 13型 グレイッシュゴールド	¥42,000	076
HFD-D87P	71276200	エバーアートボールライト 100V 13型 ダークバイン	¥42,000	076
HFD-D87S	71277900	エバーアートボールライト 100V 13型 シルバー	¥42,000	076
HFD-D87X	71278600	エバーアートボールライト 100V 13型 シャンステステンレス	¥42,000	076
HFD-D87Y	71279300	エバーアートボールライト 100V 13型 焼	¥42,000	076
HFD-D88G	71280900	エバーアートボールライト 100V 14型 グレイッシュゴールド	¥42,000	075
HFD-D88K	71281600	エバーアートボールライト 100V 14型 マットブラック	¥42,000	075
HFD-D88N	71282300	エバーアートボールライト 100V 14型 ナチュラルバイン	¥42,000	075
HFD-D88P	71283000	エバーアートボールライト 100V 14型 ダークバイン	¥42,000	075
HFD-D88R	71284700	エバーアートボールライト 100V 14型 ラスティコッパー	¥42,000	075
HFD-D88S	71285400	エバーアートボールライト 100V 14型 シルバー	¥42,000	075
HFD-D89A	71115400	エバーアートボールライト 100V 15型 レッドウッド	¥39,000	078
HFD-D89G	71116100	エバーアートボールライト 100V 15型 グレイッシュゴールド	¥39,000	078
HFD-D89P	71117800	エバーアートボールライト 100V 15型 ダークバイン	¥39,000	078
HFD-D89S	71118500	エバーアートボールライト 100V 15型 シルバー	¥39,000	078
HFD-D89X	71119200	エバーアートボールライト 100V 15型 シャンステステンレス	¥39,000	078
HFD-D89Y	71120800	エバーアートボールライト 100V 15型 焼	¥39,000	078
HFD-D90G	71121500	エバーアートボールライト 100V 16型 グレイッシュゴールド	¥39,000	077
HFD-D90K	71144400	エバーアートボールライト 100V 16型 マットブラック	¥39,000	077
HFD-D90N	71122200	エバーアートボールライト 100V 16型 ナチュラルバイン	¥39,000	077
HFD-D90P	71123900	エバーアートボールライト 100V 16型 ダークバイン	¥39,000	077
HFD-D90R	71124600	エバーアートボールライト 100V 16型 ラスティコッパー	¥39,000	077
HFD-D90S	71125300	エバーアートボールライト 100V 16型 シルバー	¥39,000	077
HFD-D91A	71126000	エバーアートボールライト 100V 17型 レッドウッド	¥40,000	080
HFD-D91G	71127700	エバーアートボールライト 100V 17型 グレイッシュゴールド	¥40,000	080
HFD-D91P	71128400	エバーアートボールライト 100V 17型 ダークバイン	¥40,000	080
HFD-D91S	71129100	エバーアートボールライト 100V 17型 シルバー	¥40,000	080
HFD-D91X	71130700	エバーアートボールライト 100V 17型 シャンステステンレス	¥40,000	080
HFD-D91Y	71131400	エバーアートボールライト 100V 17型 焼	¥40,000	080
HFD-D92G	71132100	エバーアートボールライト 100V 18型 グレイッシュゴールド	¥40,000	079
HFD-D92K	71133800	エバーアートボールライト 100V 18型 マットブラック	¥40,000	079
HFD-D92N	71134500	エバーアートボールライト 100V 18型 ナチュラルバイン	¥40,000	079
HFD-D92P	71135200	エバーアートボールライト 100V 18型 ダークバイン	¥40,000	079
HFD-D92R	71136900	エバーアートボールライト 100V 18型 ラスティコッパー	¥40,000	079
HFD-D92S	71137600	エバーアートボールライト 100V 18型 シルバー	¥40,000	079
HFD-D93A	71138300	エバーアートボールライト 100V 19型 レッドウッド	¥41,000	076
HFD-D93G	71139000	エバーアートボールライト 100V 19型 グレイッシュゴールド	¥41,000	076
HFD-D93P	71140600	エバーアートボールライト 100V 19型 ダークバイン	¥41,000	076
HFD-D93S	71141300	エバーアートボールライト 100V 19型 シルバー	¥41,000	076
HFD-D93X	71142000	エバーアートボールライト 100V 19型 シャンステステンレス	¥41,000	076
HFD-D93Y	71143700	エバーアートボールライト 100V 19型 焼	¥41,000	076
HFD-D94G	71145100	エバーアートボールライト 100V 20型 グレイッシュゴールド	¥41,000	075
HFD-D94K	71146800	エバーアートボールライト 100V 20型 マットブラック	¥41,000	075
HFD-D94N	71147500	エバーアートボールライト 100V 20型 ナチュラルバイン	¥41,000	075
HFD-D94P	71148200	エバーアートボールライト 100V 20型 ダークバイン	¥41,000	075
HFD-D94R	71149900	エバーアートボールライト 100V 20型 ラスティコッパー	¥41,000	075
HFD-D94S	71150600	エバーアートボールライト 100V 20型 シルバー	¥41,000	075
HFD-D95B	71151200	エバーアートボールライト 100V 8型 ブラウンエボニー	¥50,000	084
HFD-D95E	71152900	エバーアートボールライト 100V 8型 ブラックエボニー	¥50,000	084
HFD-D95H	74700900	エバーアートボールライト 100V 8型 チャコールグレー	¥50,000	084
HFD-D95N	71154300	エバーアートボールライト 100V 8型 ナチュラルバイン	¥50,000	084
HFD-D95P	71155000	エバーアートボールライト 100V 8型 ダークバイン	¥50,000	084
HFD-D96B	71286100	アートウッドボールライト 18型 ブラウンエボニー	¥45,000	086
HFD-D96E	71287800	アートウッドボールライト 18型 ブラックエボニー	¥45,000	086
HFD-D96P	71288500	アートウッドボールライト 18型 ダークバイン	¥45,000	086
HFD-D97B	71289200	アートウッドボールライト 20型 ブラウンエボニー	¥44,000	086
HFD-D97E	71290800	アートウッドボールライト 20型 ブラックエボニー	¥44,000	086
HFD-D97P	71291500	アートウッドボールライト 20型 ダークバイン	¥44,000	086
HFD-D98B	71292200	アートウッドボールライト 22型 ブラウンエボニー	¥43,000	086
HFD-D98E	71293900	アートウッドボールライト 22型 ブラックエボニー	¥43,000	086
HFD-D98P	71294600	アートウッドボールライト 22型 ダークバイン	¥43,000	086
HFD-D99B	71295300	アートウッドボールライト 18型 人感センサー付 ブラウンエボニー	¥58,000	087
HFD-D99E	71296000	アートウッドボールライト 18型 人感センサー付 ブラックエボニー	¥58,000	087
HFD-D99P	71297700	アートウッドボールライト 18型 人感センサー付 ダークバイン	¥58,000	087
HFD-L01SA	61875000	シンプルLEDボールライト 11型	¥40,000	098
HFD-L02SA	61876700	シンプルLEDボールライト 12型	¥37,000	098
HFD-L03SA	61877400	シンプルLEDボールライト 13型	¥35,000	098
HFD-L05BA	61851400	シンプルLEDボールライト 6型 4W ブラック	¥42,000	097

品番	コード	品名	価格	ページ
HFD-L05SA	61847700	シンプルLEDボールライト 6型 4W ステンレス	¥42,000	097
HFD-L06BA	61878100	シンプルLEDボールライト 7型 4W ブラック	¥35,000	097
HFD-L06SA	61882800	シンプルLEDボールライト 7型 4W ステンレス	¥35,000	097
HFD-L25SA	61854500	シンプルLEDボールライト 6型 4W ステンレス 湿度センサー付	¥51,000	097
HFE-C35G	71716300	De-SPOT 調色リング 100V グレイッシュゴールド 5mプラグ付	¥44,000	025
HFE-C73C	75883800	De-SPOT トライリング 100V チャコールグリーン	¥67,000	023
HFE-C73S	75884500	De-SPOT トライリング 100Vシルバー	¥67,000	023
HFE-D100K	70832100	ガーデンアップライト 100V ルーメック トラスト M ブラック 狭角	¥46,000	010
HFE-D101K	70998400	ガーデンアップライト 100V ルーメック トラスト L ブラック 狭角	¥55,000	010
HFE-D102K	70802400	ガーデンアップライト 100V ルーメック XL+ ブラック	¥74,000	014
HFE-D103K	70826000	ガーデンアップライト 100V ルーメック XL ブラック	¥66,000	014
HFE-D104K	69430300	ガーデンアップライト 100V ルーメック トラスト XL ブラック	¥76,000	014
HFE-D105K	82720600	ガーデンアップライト 100V ルーメック スリム XL+ ブラック	¥78,000	016
HFE-D106K	82730500	ガーデンアップライト 100V ルーメック M 広角 シルバー	¥70,000	016
HFE-D107K	82740400	ガーデンアップライト 100V ルーメック トラスト XL+ ブラック	¥80,000	016
HFE-D108K	82750300	トーチバススタンド 100V トラスト ドロップ ブラック	¥54,000	107
HFE-D109K	82760200	トーチバススタンド 100V トラスト カゴメ ブラック	¥54,000	107
HFE-D110K	98306300	ガーデンアップライト 100V ルーメック XLレンズ/スパイクセット ブラック	¥85,000	014
HBB-D116K	98307000	ガーデンアップライト 100V ルーメック M 広角 シルバー	¥89,000	016
HFE-D17K	49125400	De-SPOT 調光リング 100V ブラック 5mプラグ付 広角(電)	¥44,000	025
HFE-D18K	49126100	De-SPOT 調光リング 100V ブラック 10mコード付 広角(電)	¥45,000	025
HFE-D21G	49129200	De-SPOT 調光リング 100V グレイッシュゴールド 5mプラグ付 広角(電)	¥44,000	025
HFE-D22G	49130800	De-SPOT 調光リング 100V グレイッシュゴールド 10mコード付 広角(電)	¥45,000	025
HFE-D37G	71721700	シンプルLED スタンドライト 4型 グレイッシュゴールド(電)	¥23,000	213
HFE-D37K	71722400	シンプルLED スタンドライト 4型 ブラック(電)	¥23,000	213
HFE-D37S	71723100	シンプルLED スタンドライト 4型 シルバー(電)	¥23,000	213
HFE-D38C	71724800	パワースポットライト 3型 チャコールグリーン	¥88,000	017,047
HFE-D38L	71725500	パワースポットライト 3型 スレートシルバー	¥88,000	017,047
HFE-D39C	71726200	パワースポットライト 4型 チャコールグリーン	¥102,000	017,047
HFE-D39L	71727900	パワースポットライト 4型 スレートシルバー	¥102,000	017,047
HFE-D40C	71728600	スタイルバススタンドライト 1型 ガードチャコールグリーン(電)	¥43,000	108
HFE-D40L	71729300	スタイルバススタンドライト 1型 ガードスレートシルバー(電)	¥43,000	108
HFE-D41C	71730900	スタイルバススタンドライト 2型 ルーバー チャコールグリーン(電)	¥44,000	108
HFE-D41L	71731600	スタイルバススタンドライト 2型 ルーバー スレートシルバー(電)	¥44,000	108
HFE-D45S	71775000	De-SPOT 100V スレイド/スパイクタイプ(電)	¥39,000	026
HFE-D46S	71776700	De-SPOT 100V 広角タイプ/スパイクタイプ(電)	¥39,000	026
HFE-D70K	75561500	シンプルLED スポットライト3型 中角 ブラック(電)	¥45,000	017
HFE-D70S	75563900	シンプルLED スポットライト3型 中角 シルバー(電)	¥45,000	017
HFE-D72K	75886900	スタンドライト100V 5型	¥37,000	208,213
HFE-D73C	70846800	ガーデンアップライト 100V ルーメック S 狭角 チャコールグリーン	¥33,000	008
HFE-D73K	70420000	ガーデンアップライト 100V ルーメック S 狭角 ブラック	¥33,000	008
HFE-D73S	70844400	ガーデンアップライト 100V ルーメック S 狭角 シルバー	¥33,000	008
HFE-D74C	70855000	ガーデンアップライト 100V ルーメック S 広角 チャコールグリーン	¥33,000	008
HFE-D74K	70424800	ガーデンアップライト 100V ルーメック S 広角 ブラック	¥33,000	008
HFE-D74S	70848200	ガーデンアップライト 100V ルーメック S 広角 シルバー	¥33,000	008
HFE-D75C	75887600	ガーデンアップライト 100V オプティ スリム M 7x7xカラーシャドウチャコールグリー	¥51,000	036
HFE-D75S	75888300	ガーデンアップライト 100V オプティ スリム M 7x7xカラーシャドウシルバ	¥51,000	036
HFE-D76C	75889000	ガーデンアップライト 100V オプティ スリム M ピンクシャドウチャコールグリー	¥51,000	036
HFE-D76S	71435300	ガーデンアップライト 100V オプティ スリム M ピンクシャドウシルバ	¥51,000	036
HFE-D77C	75890600	ガーデンアップライト 100V オプティ スリム M ブルーシャドウチャコールグリー	¥51,000	036
HFE-D77S	75891300	ガーデンアップライト 100V オプティ スリム M ブルーシャドウシルバ	¥51,000	036
HFE-D78C	75892000	ガーデンアップライト 100V オプティ スリム M アンバーシャドウチャコールグリー	¥51,000	036
HFE-D78S	75894400	ガーデンアップライト 100V オプティ スリム M アンバーシャドウシルバ	¥51,000	036
HFE-D79C	75895100	ガーデンアップライト 100V オプティ スリム M グリーンシャドウチャコールグリー	¥51,000	036
HFE-D79S	75896800	ガーデンアップライト 100V オプティ スリム M グリーンシャドウシルバ	¥51,000	036
HFE-D80C	70839000	ガーデンアップライト 100V ルーメック スリム S 広角 チャコールグリーン	¥39,000	008
HFE-D80K	70425500	ガーデンアップライト 100V ルーメック スリム S 広角 ブラック	¥39,000	008
HFE-D80S	70838300	ガーデンアップライト 100V ルーメック スリム S 広角 シルバー	¥39,000	008
HFE-D81C	70841300	ガーデンアップライト 100V ルーメック スリム M 狭角 チャコールグリーン	¥43,000	010
HFE-D81K	70430900	ガーデンアップライト 100V ルーメック スリム M 狭角 ブラック	¥43,000	010
HFE-D81S	70840600	ガーデンアップライト 100V ルーメック スリム M 狭角 シルバー	¥43,000	010
HFE-D82C	70843700	ガーデンアップライト 100V ルーメック スリム M 広角 チャコールグリー	¥43,000	010
HFE-D82K	70440800	ガーデンアップライト 100V ルーメック スリム M 広角 ブラック	¥43,000	010
HFE-D82S	70842000	ガーデンアップライト 100V ルーメック スリム M 広角 シルバー	¥43,000	010
HFE-D83C	70895600	ガーデンアップライト 100V ルーメック スリム L 狭角 チャコールグリー	¥53,000	012
HFE-D83K	70450700	ガーデンアップライト 100V ルーメック スリム L 狭角 ブラック	¥53,000	012
HFE-D83S	70894900	ガーデンアップライト 100V ルーメック スリム L 狭角 シルバー	¥53,000	012
HFE-D84C	70897000	ガーデンアップライト 100V ルーメック スリム L 中角 チャコールグリー	¥53,000	012

品番	コード	品名	価格	ページ
HFE-D84K	70460600	ガーデンアップライト 100V ルーメック スリム L 中角 ブラック	¥53,000	012
HFE-D84S	70896300	ガーデンアップライト 100V ルーメック スリム L 中角 シルバー	¥53,000	012
HFE-D85C	70847500	ガーデンアップライト 100V ルーメック S 狭角 チャコールグリーン スパイク付	¥37,000	007
HFE-D85K	70470500	ガーデンアップライト 100V ルーメック S 狭角 ブラック スパイク付	¥37,000	007
HFE-D85S	70845100	ガーデンアップライト 100V ルーメック S 狭角 シルバー スパイク付	¥37,000	007
HFE-D86C	70851200	ガーデンアップライト 100V ルーメック S 広角 チャコールグリーン スパイク付	¥37,000	007
HFE-D86K	70480400	ガーデンアップライト 100V ルーメック S 広角 ブラック スパイク付	¥37,000	007
HFE-D86S	70849900	ガーデンアップライト 100V ルーメック S 広角 シルバー スパイク付	¥37,000	007
HFE-D87C	70855000	ガーデンアップライト 100V ルーメック M 狭角 チャコールグリーン スパイク付	¥40,000	009
HFE-D87K	70505400	ガーデンアップライト 100V ルーメック M 狭角 ブラック スパイク付	¥40,000	009
HFE-D87S	70853600	ガーデンアップライト 100V ルーメック M 狭角 シルバー スパイク付	¥40,000	009
HFE-D88C	70859800	ガーデンアップライト 100V ルーメック M 広角 チャコールグリーン スパイク付	¥40,000	009
HFE-D88K	70510800	ガーデンアップライト 100V ルーメック M 広角 ブラック スパイク付	¥40,000	009
HFE-D88S	70857400	ガーデンアップライト 100V ルーメック M 広角 シルバー スパイク付	¥40,000	009
HFE-D89C	70863500	ガーデンアップライト 100V ルーメック L 狭角 チャコールグリーン スパイク付	¥49,000	011
HFE-D89K	70527600	ガーデンアップライト 100V ルーメック L 狭角 ブラック スパイク付	¥49,000	011
HFE-D89S	70861100	ガーデンアップライト 100V ルーメック L 狭角 シルバー スパイク付	¥49,000	011
HFE-D90C	70867300	ガーデンアップライト 100V ルーメック L 中角 チャコールグリーン スパイク付	¥49,000	011
HFE-D90K	70528300	ガーデンアップライト 100V ルーメック L 中角 ブラック スパイク付	¥49,000	011
HFE-D90S	70865900	ガーデンアップライト 100V ルーメック L 中角 シルバー スパイク付	¥49,000	011
HFE-D91C	70854300	ガーデンアップライト 100V ルーメック M 狭角 チャコールグリーン	¥36,000	010
HFE-D91K	70529000	ガーデンアップライト 100V ルーメック M 狭角 ブラック	¥36,000	010
HFE-D91S	70852900	ガーデンアップライト 100V ルーメック M 狭角 シルバー	¥36,000	010
HFE-D92C	70858100	ガーデンアップライト 100V ルーメック M 広角 チャコールグリーン	¥36,000	010
HFE-D92K	70657000	ガーデンアップライト 100V ルーメック M 広角 ブラック	¥36,000	010
HFE-D92S	70856700	ガーデンアップライト 100V ルーメック M 広角 シルバー	¥36,000	010
HFE-D93C	70862800	ガーデンアップライト 100V ルーメック L 狭角 チャコールグリーン	¥45,000	012
HFE-D93K	70798000	ガーデンアップライト 100V ルーメック L 狭角 ブラック	¥45,000	012
HFE-D93S	70860400	ガーデンアップライト 100V ルーメック L 狭角 シルバー	¥45,000	012
HFE-D94C	70866600	ガーデンアップライト 100V ルーメック L 中角 チャコールグリーン	¥45,000	012
HFE-D94K	70800000	ガーデンアップライト 100V ルーメック L 中角 ブラック	¥45,000	012
HFE-D94S	70864200	ガーデンアップライト 100V ルーメック L 中角 シルバー	¥45,000	012
HFE-D95C	70893200	ガーデンアップライト 100V ルーメック スリム S 狭角 チャコールグリーン	¥39,000	008
HFE-D95K	70801700	ガーデンアップライト 100V ルーメック スリム S 狭角 ブラック	¥39,000	008

品番	コード	品名	価格	ページ
HMB-D43N	75912500	一般(電)球形LED(電)球5型E-26	¥7,500	254
HMB-D44N	75913200	ローボルトLED(電)球7型E-14	¥6,000	254
HMB-D45N	75914900	ミニクリプトン形LED(電)球3型フロストE-17	¥6,500	254
HMB-D46T	75915600	ローボルトLED(電)球8型クリアE-14	¥6,000	254
HMB-D47K	75916300	ミニクリプトン形LED(電)球3型クリアE-17	¥7,000	254
HMB-D48T	75917000	一般(電)球形LED(電)球6型クリアE-26	¥7,000	254
HMB-D49N	75920000	一般(電)球形 LED (電)球 7型 E-26	¥4,500	254
HMB-D57T	75060300	LED(電)球9型 12/24V クリアタイプ G4 (電)	¥3,000	254
HMB-L01K	61528500	LED球12V 2.7W (GU5.3) (電)	¥5,000	254
HMB-L02K	61529200	LED球12V 4.5W (GU5.3) (電)	¥7,000	254
HMB-L41S	75596700	PAR38 LED(電)球3型 E-26 30° 防水タイプ(電)	¥17,000	254
HMB-N01K	61551300	LED球12V 2.7W (GU5.3) (白)	¥5,000	254
HMB-N02K	61552000	LED球12V 4.5W (GU5.3) (白)	¥7,000	254
HMB-N41S	75598100	PAR38 LED(電)球3型 E-26 30° 防水タイプ(白)	¥17,000	254

J				
JB-GS	49431600	ジャンクションボックス 地上用スパイク	¥14,000	252
JYT-10	49461300	自己融着テープ (10m)	¥3,800	251

M				
MR-GS	43068000	マリンライト スパイク	¥6,500	190

P				
PF-50R	49437800	φ16電線保護管 (PF管) 50mリール	¥15,000	250
PUT-1	49443900	不乾性パテ	¥1,100	250

W				
WB-1	24718900	和風ライト用ベースプレート	¥16,000	180
WH5353AP	24683000	タイマー運動スイッチ付コンセント	¥14,500	255

VIBIA														
品番	品名	ページ	品番	品名	ページ	品番	品名	ページ						
HOA-D01K	Meridiano フロア 460 カーキ	V-004	HOA-D13K	Bamboo フロア 600 スパイクタイプカーキ	V-016	HOA-D300	Brisa フロア 3ピース 995 オクサイド	V-012						
HOA-D01W	Meridiano フロア 460 オフホワイト	V-004	HOA-D130	Bamboo フロア 600 スパイクタイプ オクサイド	V-016	HOA-D31K	Brisa フロア 5ピース 1000 カーキ	V-012						
HOA-D02K	Meridiano フロア 320 カーキ	V-004	HOA-D13W	Bamboo フロア 600 スパイクタイプ オフホワイト	V-016	HOA-D310	Brisa フロア 5ピース 1000 オクサイド	V-012						
HOA-D02W	Meridiano フロア 320 オフホワイト	V-004	HOA-D14B	Wind ペンダント 300 ブラウン	V-020	HOA-D32K	Break フロア スタンド カーキ	V-022						
HOA-D03K	Meridiano ウォール カーキ	V-004	HOA-D14G	Wind ペンダント 300 グリーン	V-020	HOA-D320	Break フロア スタンド オクサイド	V-022						
HOA-D03W	Meridiano ウォール オフホワイト	V-004	HOA-D14R	Wind ペンダント 300 オークルレッド	V-020	HOA-D33C	Break フロア ショート コンクリート	V-022						
HOA-D04K	Bamboo ウォール カーキ	V-018	HOA-D15B	Wind ペンダント 480 ブラウン	V-020	HOA-D34C	Break フロア トール コンクリート	V-022						
HOA-D040	Bamboo ウォール オクサイド	V-018	HOA-D15G	Wind ペンダント 480 グリーン	V-020	HOA-D36G	June ペンダント シェルタイプ3ピース グレー	V-024						
HOA-D04W	Bamboo ウォール オフホワイト	V-018	HOA-D15R	Wind ペンダント 480 オークルレッド	V-020	HOA-D37G	June ペンダント シェルタイプ5ピース グレー	V-024						
HOA-D05K	Bamboo フロア 3ピース 2700 カーキ	V-018	HOA-D16B	Wind フロア 1910 ブラウン	V-020	HOA-D58BK	Dots outdoor スタンド200片側配光 グラファイトブラック	V-008						
HOA-D050	Bamboo フロア 3ピース 2700 オクサイド	V-018	HOA-D16G	Wind フロア 1910 グリーン	V-020	HOA-D58G	Dots outdoor スタンド200片側配光 ベージュ	V-008						
HOA-D05W	Bamboo フロア 3ピース 2700 オフホワイト	V-018	HOA-D16R	Wind フロア 1910 オークルレッド	V-020	HOA-D58H	Dots outdoor スタンド200片側配光 グリーン	V-008						
HOA-D06K	Bamboo フロア 2ピース 2700 カーキ	V-018	HOA-D19B	Origami ウォール 4ピース ブラウン	V-006	HOA-D59BK	Dots outdoor スタンド150片側配光 グラファイトブラック	V-008						
HOA-D060	Bamboo フロア 2ピース 2700 オクサイド	V-018	HOA-D19G	Origami ウォール 4ピース グリーン	V-006	HOA-D59G	Dots outdoor スタンド150片側配光 ベージュ	V-008						
HOA-D06W	Bamboo フロア 2ピース 2700 オフホワイト	V-018	HOA-D19T	Origami ウォール 4ピース テラダーク	V-006	HOA-D59H	Dots outdoor スタンド150片側配光 グリーン	V-008						
HOA-D07K	Bamboo フロア 2700 カーキ	V-016	HOA-D19W	Origami ウォール 4ピース ホワイト	V-006	HOA-D60BK	Dots outdoor スタンド200全周配光 グラファイトブラック	V-008						
HOA-D070	Bamboo フロア 2700 オクサイド	V-016	HOA-D20B	Origami ウォール 3ピース ブラウン	V-006	HOA-D60G	Dots outdoor スタンド200全周配光 ベージュ	V-008						
HOA-D07W	Bamboo フロア 2700 オフホワイト	V-016	HOA-D20G	Origami ウォール 3ピース グリーン	V-006	HOA-D60H	Dots outdoor スタンド200全周配光 グリーン	V-008						
HOA-D08K	Bamboo フロア 2ピース 1900 カーキ	V-018	HOA-D20T	Origami ウォール 3ピース テラダーク	V-006	HOA-D61BK	Dots outdoor スタンド150全周配光 グラファイトブラック	V-008						
HOA-D080	Bamboo フロア 2ピース 1900 オクサイド	V-018	HOA-D20W	Origami ウォール 3ピース ホワイト	V-006	HOA-D61G	Dots outdoor スタンド150全周配光 ベージュ	V-008						
HOA-D08W	Bamboo フロア 2ピース 1900 オフホワイト	V-018	HOA-D21B	Origami ウォール 2ピース ブラウン	V-006	HOA-D61H	Dots outdoor スタンド150全周配光 グリーン	V-008						
HOA-D09K	Bamboo フロア 1900 カーキ	V-016	HOA-D21G	Origami ウォール 2ピース グリーン	V-006	HOA-D62BK	Class フロアランプ 785 1灯タイプ ブラック	V-010						
HOA-D090	Bamboo フロア 1900 オクサイド	V-016	HOA-D21T	Origami ウォール 2ピース テラダーク	V-006	HOA-D63BK	Class フロアランプ 785 2灯タイプ ブラック	V-010						
HOA-D09W	Bamboo フロア 1900 オフホワイト	V-016	HOA-D21W	Origami ウォール 2ピース ホワイト	V-006									
HOA-D10K	Bamboo フロア 900 カーキ	V-016	HOA-D24C	Empty フロア ショート 250 コンクリートグレー	V-014									
HOA-D100	Bamboo フロア 900 オクサイド	V-016	HOA-D25C	Empty フロア ショート 450 コンクリートグレー	V-014									
HOA-D10W	Bamboo フロア 900 オフホワイト	V-016	HOA-D26C	Empty フロア トール 250 コンクリートグレー	V-014									
HOA-D11K	Bamboo フロア 900 スパイクタイプ カーキ	V-016	HOA-D27C	Empty フロア トール 450 コンクリートグレー	V-014									
HOA-D110	Bamboo フロア 900 スパイクタイプ オクサイド	V-016	HOA-D28K	Brisa フロア 1030 スパイクタイプ カーキ	V-012									
HOA-D11W	Bamboo フロア 900 スパイクタイプ オフホワイト	V-016	HOA-D280	Brisa フロア 1030 スパイクタイプ オクサイド	V-012									
HOA-D12K	Bamboo フロア 600 カーキ	V-016	HOA-D29K	Brisa フロア 1000 カーキ	V-012									
HOA-D120	Bamboo フロア 600 オクサイド	V-016	HOA-D290	Brisa フロア 1000 オクサイド	V-012									
HOA-D12W	Bamboo フロア 600 オフホワイト	V-016	HOA-D30K	Brisa フロア 3ピース 995 カーキ	V-012									

DIGITEC SIGN

デジテック サイン

光が語る。物語のその先へ。



GOOD DESIGN
AWARD 2023



Re:SIGN

環境に配慮したLEDサイン。



- リサイクルアクリル使用
- 水性塗料使用
- 鉛フリーはんだ使用



商品ラインアップ

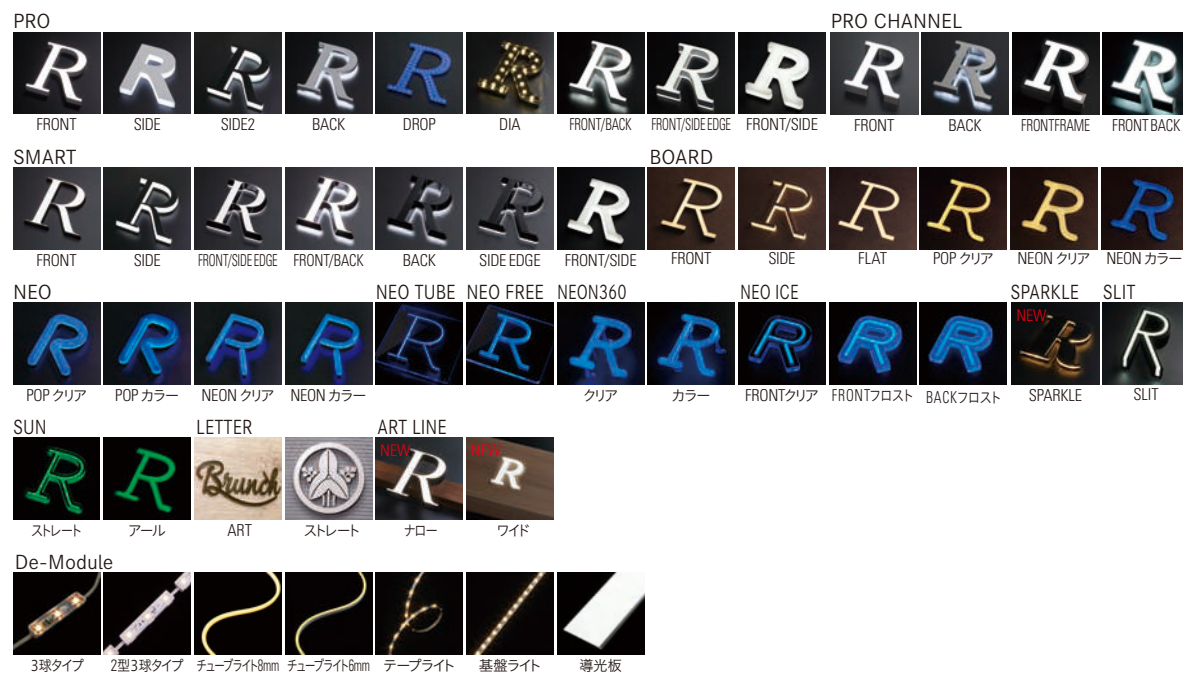

詳細は、WEBサイト・カタログ請求にてご確認ください。

WEBサイト



20,000件を超える実績、30年以上の経験から生まれる品質、また一貫した社内製造が叶える対応力で、あらゆるサインにお応えします。多数の施工実績と商品ラインアップをWEBサイトよりご確認ください。



DIGITEC SIGN 検索

https://takasho-digitec.jp/led_sign/

カタログ



毎年秋 最新カタログ 発刊



カタログ請求



カタログ閲覧

MK Illumination

MKイルミネーション

世界に愛される光。



商品ラインアップ

<p>ストリングライト</p>	<p>ストリングライト フラッシュ</p>	<p>バルブストリングライト</p>	<p>バルブストリングライト デコゴルフ</p>	<p>マジックストリングライト</p>
<p>ドレイブライト</p>	<p>アイスライト</p>	<p>ジャイアントアイスライト</p>	<p>メッシュライト</p>	<p>ローブライト</p>
<p>2Dモチーフ</p>	<p>トラディショナル</p>	<p>3Dモチーフ</p>		

詳細は、WEBサイト・カタログ請求にてご確認ください。

WEBサイト

世界44カ国の事務所、毎年4,000件もの現場を手がけるMK Illumination社。高いデザイン性、世界中の環境下で使用できる品質と施工性、他社の製品にはない美しさ。そんなイルミネーションの全てをご紹介します。



MKイルミネーション 検索

https://takasho-digitec.jp/mk_illumination/

カタログ

毎年6月 最新カタログ 発行



カタログ請求



カタログ閲覧

社名	株式会社タカショーデジテック	設立	2004年11月
本社	〒642-0017 和歌山県海南市南赤坂20-1 TEL:073-484-3618 FAX:073-484-3619	役員	代表取締役社長 古澤 良祐
工場	本社工場:〒642-0017 和歌山県海南市南赤坂20-1 第2工場:〒642-0028 和歌山県海南市幡川81-2	資本金	2,000万円
事業所	【東京オフィス】 〒150-0011 東京都渋谷区東3-14-16 KHOビル1F・2F・4F TEL:03-5244-5966 FAX:03-5244-5967 【大阪オフィス】 〒550-0004 大阪府大阪市西区鞆本町1-10-24 三共本町ビル6F TEL:06-6940-7911 FAX:06-6940-7921 【名古屋オフィス】 〒451-0042 愛知県名古屋市中区那古野2丁目14-1 なのキャンパス TEL:090-6370-9635 【滋賀オフィス】 〒525-0033 滋賀県草津市東草津1-4-53 吉田ビル2-2 TEL:077-566-3544 【奈良オフィス】 〒635-0832 奈良県北葛城郡広陵町馬見中5-1-32 TEL:0745-43-7399 【福岡オフィス】 〒810-0005 福岡県福岡市博多区博多駅中央街1-1 JR博多シティ アミュプラザ博多 地下1階 CO-WORKING & CO-LEARNING SPACE「Q」 TEL:090-9220-8106 【韓国オフィス】 ZIP 138-907 210 Gyeongnam Lake Park, Songpa-dong, Songpa-gu, Seoul, KOREA	決算期	1月20日
		取引銀行	紀陽銀行
		従業員数	121名 (内正社員 83 名) 第一種電気工事士有資格者 1名 第二種電気工事士有資格者 25名
		事業内容	1. LEDを使用した大型サインから銘板の 開発・企画・製造・販売 2. 商業施設におけるサイン・照明の 開発・企画・製造・販売 3. エクステリア・ガーデニングにおける 照明の開発・企画・製造・販売 4. 寝装品、インテリア商品(カーペット・クッション・ カーテン・テーブルクロス等)のデザイン及び販売



実際に手にとって、商品をご確認いただけます、お気軽にお越しください。



和歌山県海南市南赤坂20-1 TEL. 073-482-4128
東京都渋谷区東3-14-16 KHOビル1F TEL.03-5244-5966
大阪府大阪市西区鞆本町1-10-24三共本町ビル6F TEL.06-6940-7911

タカショーデジテックの商品は、タカショーのショールームでもご確認いただけます。



埼玉県戸田市新曽1973-1 TEL. 048-430-7446
大阪府箕面市粟生外院1丁目14番29号 TEL. 072-734-8628
愛知県名古屋緑区徳重3-2317-1 TEL. 052-879-0328
広島県東広島市八本松東3-1-3 TEL. 082-497-1020
福岡県筑後市野町367 TEL. 0942-52-1812

東北ショールーム 宮城県仙台市宮城野区岩切分台 3-13-6 TEL. 022-396-2150
北陸ショールーム 石川県金沢市古府1-84 TEL. 076-214-3777
新潟ショールーム 新潟県新潟市西区流通センター 2-2-2 TEL. 025-264-4155
横浜ショールーム 神奈川県横浜市都筑区中川中央 1丁目30-1 プレミアヨコハマ 6階 TEL. 045-914-8067
北関東ショールーム 群馬県前橋市今井町138-6 TEL. 027-280-7220

担当者による説明やご要望などある場合は、ご予約いただくとスムーズです。休館日や開館時間はホームページより、ご確認ください。

タカショーデジテックは、タカショーグループです。

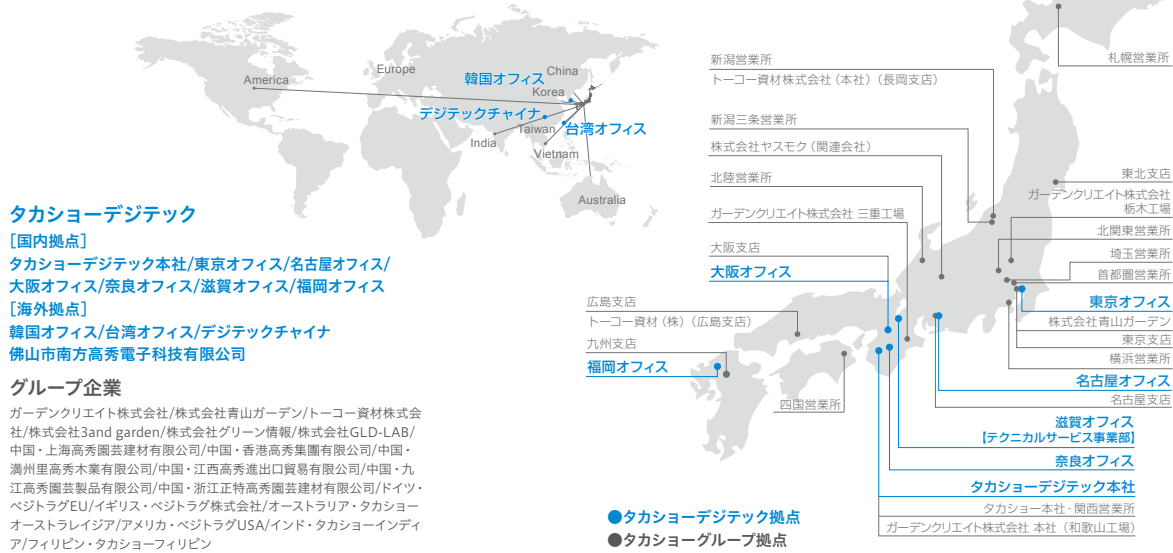

タカショーデジテック

【国内拠点】
タカショーデジテック本社/東京オフィス/名古屋オフィス/
大阪オフィス/奈良オフィス/滋賀オフィス/福岡オフィス
【海外拠点】
韓国オフィス/台湾オフィス/デジテックチャイナ
佛山市南方高秀電子科技有限公司

グループ企業
ガーデンクリエイト株式会社/株式会社青山ガーデン/トーコー資材株式会社/株式会社3and garden/株式会社グリーン情報/株式会社GLD-LAB/
中国・上海高秀園芸建材有限公司/中国・香港高秀集團有限公司/中国・潮州里高秀木業有限公司/中国・江西高秀進出口貿易有限公司/中国・九江高秀園芸製品有限公司/中国・浙江正特高秀園芸建材有限公司/ドイツ・ベジトラグEU/イギリス・ベジトラグ株式会社/オーストラリア・タカショーオーストラレイジア/アメリカ・ベジトラグUSA/インド・タカショーインディア/フィリピン・タカショーフィリピン

「エコ・ファースト企業」として、地球環境を守ります。



2023年4月、タカショー デジテックは環境省から、エコファースト企業として認定されました。
5つの約束をこれからの取り組みとして、様々な活動を通して、地球環境・社会に貢献できる企業活動を推進していきます。

これからの取組み 5つの約束



HOW TO READ OUR CATALOG IN ENGLISH

The catalog provides basic information such as the product code and specifications for the product. For more detailed specifications, please visit the LEDIUS DATABASE.

The diagram illustrates the structure of a product code. A sample code is shown: HBF-D11(L) 71576300 スレートシルバー. The letter in brackets (L) is noted to be the same as the letter shown at the end of the product code. Another code is shown: HBF-D11C 71575600 チャコールグリーン. The diagram also points to the 'LEDIUS DB' website for more details.

日本語 | ENGLISH

Please select English display from the "ENGLISH" button on the upper right of the top page.

MORE DETAILS ON LEDIUS DATA BASE

Our product database where you can check the product information and access to construction examples.

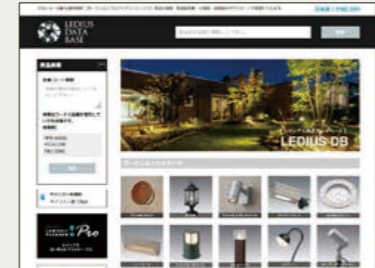

For users considering using the product outside of Japan

For use and sale of the product from outside of Japan, there are some conditions that differ from those in Japan. Please refer to the following for details.

Products not eligible for sale outside Japan

The following products are only available in Japan.

- LIGHTING FACE (Listed page 161-167)
- Lighting fixtures with 100V specifications and optional items
- Transformers for Japanese specifications (Listed page 245-248)
- De-sign (Listed page 215-229)
- Illumination

Warranty period

The warranty period for products used outside of Japan covers 1 year from the effective date of the invoice. In addition, in the case of warranty, the product will be replaced only when the following conditions are met.

[Warranty conditions]

- Must have photographs of defective products.
- Must have photographs of light fixtures as they are installed on site. (with information on the construction environment, if available.)
- To be able to return defective products.
- After returning the product, we will inspect it and determine that the defect is due to malfunction of the product. (If the item is determined to be caused by a factor during installation, it will not be covered by the warranty.)

カタログの見方

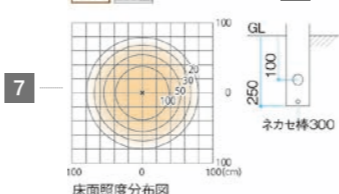

1 品名・価格(消費税別)

Product name / Price (excluding consumption tax)
器具の商品名・および価格を表示しています。
※表示価格には消費税、および組立費、施工費等は含まれていません。
Product name and price of the devices are indicated.
* Prices exclude consumption tax, the cost of assembly, installation, and others.

2 品番・コード番号・本体色

Item number / Code number / Body color
商品の管理No./ 商品本体の色を表示しています。ご注文時には、品番もしくはコード番号をご提示ください。
Product reference No. and body color of the product is indicated. Please provide the item number or code number when ordering.

3 電源の種類

Power supply type
その器具で使用可能な電源の種類を表示しています。
It indicates the type of power supply that is applicable for that fixture.

4 発光色

Luminous color
LEDにおける発光色を表示しています。
Indicates the luminous color in LEDs.

5 消費電力と器具の明るさ

Power consumption and brightness of fixtures
器具の100%点灯時に消費される電力値(平均値)を表示しています。
It indicates the average of the power consumed when the fixture is at 100% lighting.

電気代

Electricity costs
器具を1日8時間使用したときの1カ月の電気代の目安を表示しています。※電気代に関しては、電気料金目安単価31円/kWh(税込)で算出しています。
It indicates the approximate monthly electricity cost when the fixture is used for 8 hours a day. *The electricity cost calculated based on the estimated electricity unit price of JPY31/kWh (including tax).

色温度

Color temperature
電球色、白色に関しては、光源の色温度の平均値を記載しています。※LEDの特性上、色温度にバラツキがあるため、平均値を記載しており、その値を保証するものではありません。目安としてお考えください。
The average of the color temperature of the light source is shown for warm white and white colors. * Due to the characteristics of LEDs, there are variations in color temperature, hence the average values listed is not guaranteed. Please consider it as a rough guide.

全光束

Total luminous flux
LED照明器具が器具外に対して放出する光束の総量 (lm) を表示しています。
The total amount of luminous flux (lm) emitted by the LED fixture to outside of the fixture is indicated.

光源光束

Light source luminous flux
LED照明器具が光源から放出する光束の総量 (lm) を表示しています。
Indicates the total amount of luminous flux (lm) emitted by the LED fixture from the light source.

モジュール光束

Module luminous flux
LED照明器具がモジュールから放出する光束の総量 (lm) を表示しています。
Indicates the total amount of luminous flux (lm) emitted by the LED fixture from the module.

※LEDの特性上、光束にバラツキがあるため、平均値を記載しています。
*Due to the characteristics of LEDs, there are variations in luminous flux, so average values are indicated.

機能と特長

Functions and Features
各種マークは、右記よりご確認ください。
Please check each marks on the right side of the spread.

7 照度分布図

Distribution chart of brightness
明るさの目安として各商品の電球色の照度表を掲載。3タイプ
の照度分布図があります。(P.269-270)
A chart of brightness is provided for the warm white color of each product as guidelines for brightness. There are three types of distribution charts for brightness. (P.262-263)

8 器具の取付詳細・可動範囲

Fixture installation details / Range of movement
外形寸法、フランジ取付ピッチ、可動範囲の詳細等を表示しています。
External dimensions, flange mounting pitch, and details of range of movement, etc. are indicated.

9 規格・寸法図

Specification / Dimensional drawing
光源の種類、規格W数、光源の使用数を表示しています。口金(電球)タイプの場合は規格を()内に記載。その他サイズ、材質、仕上げ、質量、特記事項、コード長などを表示しています。各商品の表示サイズ(W×D×H)は下図の通りです。材質・仕上げなどにつきましては、品質改良などにより予告なく一部仕様を変更する場合がありますので、ご了承ください。生産完了品は生産が完了している商品のため、在庫をご確認ください。
The type of light source, standard wattage, and number of light sources used are indicated. Type of light bulb base is indicated with standard in brackets (). Other information such as size, material, finish, weight, special notes, and cord length are also indicated. Dimensions W x D x H of each product are as indicated in the following figure. Please note that materials, finishing, and other specifications are subject to change without advance notice due to quality improvement. Please check our stock availability for discontinued products, as they are no longer in production.

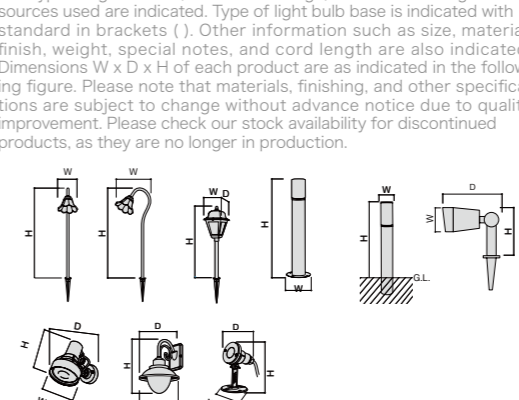

10 VA(皮相電力)

VA (apparent power)
電圧 (V) × 電流 (A) で算出される、電源から送られる電力 (VA) を表記しています。電気容量の計算などに活用ください。※100V入力の商品のみ掲載しております。
The power (VA) delivered from the power supply, calculated by voltage (V) x current (A), is indicated. Please use it when calculating electrical capacitance. *Only products with 100V input are listed.

The power (VA) delivered from the power supply, calculated by voltage (V) x current (A), is indicated. Please use it when calculating electrical capacitance. *Only products with 100V input are listed.

11 重耐塩塗装 / 耐塩塗装

Heavy duty salt-resistant coatings / salt-resistant coatings
一般社団法人日本照明器具工業会ガイド117:2010「照明器具及び照明用ポールの耐塩害ガイドに関するガイド」の重耐塩・耐塩に準拠したものです。
Compliant with Japanese Lighting Fixture Manufacturers Association Guide 117:2010 'Guide on salt resistance guide for lighting fixtures and lighting poles' for heavy salt and salt resistance.

12 IP規格(防水・防塵規格)

IP standard (Waterproof and Dustproof)
IEC(国際電気標準化会議)によって定められた規格で、JIS(日本工業規格)でも採用されている電気製品の防水・防塵性能を表す規格のことです。
It is a standard established by IEC (International Electrotechnical Commission) and also accepted by JIS (Japanese Industrial Standards) to describe the waterproof and dustproof performance of electrical products.

電源の種類 Type of power supply	
12V	24V
12Vで使用する ローボルトライト	24Vで使用する ローボルトライト
Low-volt lights used at 12V	Low-volt lights used at 24V
12V 24V	ソーラー
12/24Vで使用する ローボルトライト	ソーラーライトなので 電源が不要
Low-volt lights used at 12/24V	No power supply required as the light is solar-powered

発光色 Luminous color	
100V	RGB可変色
100Vで使用するライト Lights to be used with 100V	RGB color-variable

電球色	
暖白色	RGB可変色
Warm White	RGB color-variable
白	電球色〜白色可変
White	Warm white to white variable
青色	庭ゆらぎ(電球色)
Blue	NiWA-YURAGI
アンバー	庭ゆらぎ(ほのあかり)
Amber	NiWA-YURAGI
ほのあかり	(HONO-AKARI)
HONO-AKARI	

白熱電球・水銀灯Wクラス Wattage equivalent to incandescent/mercury bulbs		
300lm未満	300lm以上1000lm未満	1000lm以上
Less than 300lm	300lm or more; less than 1000lm	1000lm or more

24V用コンバータ	
器具内で24V用コンバータを結線し24Vと接続可能	器具外で24V用コンバータを結線し24Vと接続可能
24V converter wired inside the fixture enables to connect to 24V	24V converter wired outside the fixture enables to connect to 24V

新LEDモジュール	
2700lm	LEDモジュール製品/交換対応
LED module products / replaceable	
2700lm	LED一体型/交換非対応
LED integrated / Non-replaceable	

生産完了品	
別注/受注生産	別注可能商品に表示
Custom-made / Made-to-order	Indicated on products available for custom-made production
別注可	受注生産の商品に表示
Indicated on discontinued products	Indicated for made-to-order products

値下げ	
値下げの商品に表示	値下げの商品に表示
Indicated on products with price reductions	Indicated on products with price reductions

配光角	
超狭角(1/2照度角度0°~10°未満)	狭角(1/2照度角度10°~25°未満)
Ultra-narrow angle (1/2 illuminance angle of 0° to less than 10°)	Narrow angle (1/2 illuminance angle of 10° to less than 25°)
中角(1/2照度角度25°~40°未満)	広角(1/2照度角度40°~75°未満)
Medium angle (1/2 illuminance angle of 25° to less than 40°)	Wide angle (1/2 illuminance angle of 40° to less than 75°)

センサー	
人間感知	人感センサー
暗くなる時自動点灯し明るくなると消灯	暗くなる時自動点灯し明るくなると消灯
Light automatically turns on when it gets dark and turns off when it gets bright	Light automatically turns on when it gets dark and turns off when it gets bright

電球交換の可否	
LED交換可	LED交換不可
LED replaceable(LED modules)	LED non replaceable(LED modules)

埋込深さ・設置寸法図	
スパイクタイプ、および埋込深さを表示	埋込タイプ、および埋込深さを表示
Spike type and its embedding depth indicated	Embedding type and its embedding depth indicated
ベースタイプ、およびベース径を表示	
Base type and its base diameter indicated	

首振り角度	
90°	120°
上下の首振り角度を表示(上方向照射商品)	上下の首振り角度を表示(下方向照射商品)
The vertical swing angle (upward irradiation products)	The vertical swing angle (downward irradiation products)
75°	
左右の回転角度を表示	
Left and right rotation angle	

耐荷重	
1.5t	1.0t
道路交通法の分類で普通自動車に定義される車両通過時の荷重に耐えられる構造の商品に表示	Indicated on products with structures that are capable of withstanding the load of passing vehicles as defined for ordinary vehicles in the classification of the Road Traffic Act in Japan.

